

ENERJİ KABLOLARI ÜRÜN KATALOĐU

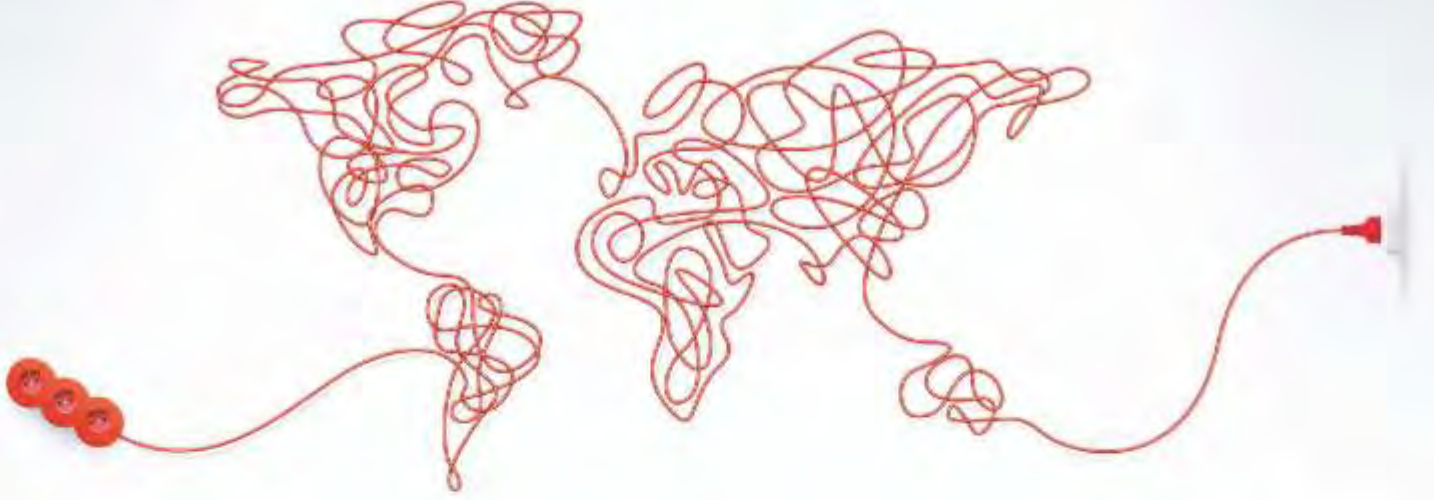

Hes Kablo
enerjiye ihtiyaç duyulan her yerde



HES HACILAR ELEKTRİK SANAYİ VE TİCARET A.Ş.

1974 yılında enerji kabloları üretmek amacıyla kurulan HES Kablo, çok hızlı bir gelişme kaydederek geçen zaman içerisinde; bakır haberleşme kablosu, fiber optik kablo, enerji kablosu, alüminyum iletken, emaye bobin teli, solar kablo ve zayıf akım kablolarının üretimini de yaparak kablo ve iletken sektörünün tamamına hitap eden geniş bir ürün yelpazesine sahip olmuştur.

“Güven Veren Teknoloji” sloganı ile hareket eden HES Kablo, 50 yıla yakın birikimiyle sahip olduğu “know-how” ve sunmuş olduğu yüksek kaliteli ürünler ile uluslararası arenada bilinir ve saygı duyulur bir marka haline gelmiştir.

120,000 m²'si kapalı olmak üzere toplamda 250,000 m² alandaki entegre tesislerde yapılan üretim, ISO 9001 standartlarına göre ve ISO 10002, ISO 14001, OHSAS 18001, ISO 27001 ve ISO 50001 gerekleri göz önünde bulundurularak, alanında bilgi ve deneyim sahibi yaklaşık 1000 kişilik uzman bir ekip tarafından, modern ve teknolojik gelişmelere uygun makine ve yöntemler kullanılarak gerçekleştirilmektedir. Ulusal ve uluslararası gözetim firmalarının periyodik olarak yaptığı denetimler sonucu verilen ISO, TSE, VDE, BASEC, SII, GOST, ETL, UKRSEPRO ve KEMA gibi kalite belgeleri, HES Kablo markasına ve ürünlerine gösterilen güvenin bir ifadesidir. Üretim her aşamasında modern test cihazları ve kontrol yöntemleri kullanarak yüksek kaliteli ürünlerin müşteriye ulaştırılmalarını sağlayan HES Kablo, uluslararası ve yerli standartlara göre imal edilen ürünlerin yanı sıra, özel müşteri taleplerine ve isteklerine göre de ürün geliştirmektedir.

İstanbul Sanayi Odası'nın her yıl belirlediği “Türkiye'nin İlk 500 Sanayi Kuruluşu” sıralamasında 2020 verilerine göre 101. sırada yer alan HES KABLO, sektör liderliğini devam ettirmekte olup 140'dan fazla ülkeye de ulaşılmaktadır.



Tesisat Kabloları	1-12	
PVC zoleli Alçak Gerilim Kabloları	13-61	
XLPE zoleli Alçak Gerilim Kabloları	62-100	
Halojensiz Tesisat Kabloları	101-106	
XLPE zoleli Halojensiz Alçak Gerilim Kabloları	107-141	
Yangına Dayanıklı Alçak Gerilim Kabloları	142-147	
Solar Kablolar	148	
Orta Gerilim Kabloları	149-310	
Yüksek Gerilim Kabloları	311-340	
Alüminyum İtken	343-349	
Aer Kablolar	350-351	
Fiber Optikli Koruma İtkeni (OPGW)	352-356	
Bakır Filma İn	357-358	
Bakır İtken	359-360	
Alüminyum Filma İn	361	
Teknik Bilgiler	362-392	



PVC izoleli, kılıfsız, tek damarlı, bakır iletkenli kablolar

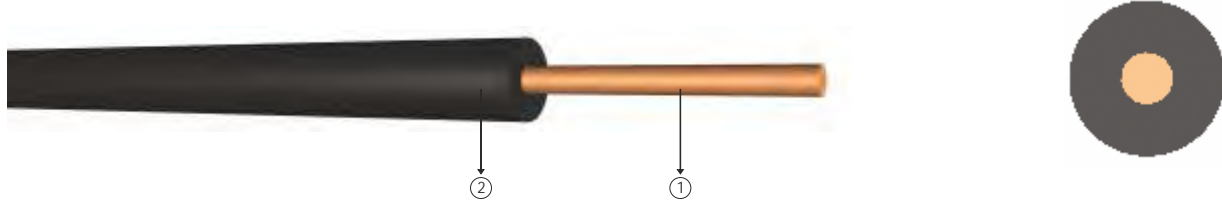

Kod: H05V-U, H07V-U, H07V-R (NYA), CU/PVC

U: Som iletken
R: Örgülü Rijit iletken

Standartlar: TS EN 50525-2-31, TS IEC 60227

Teknik Veriler
Maksimum çalışma sıcaklığı : 70 °C
Maksimum kısa devre sıcaklığı : 160 °C (max. 5 sn.)
Anma gerilimi : 300/500 V
450/750 V

Kullanıldığı Yerler
Hareketli cihazların bağlantılarında, bina içinde kuru yerlerde, sıva altı veya üstünde boru içinde kullanılır.

RE : Tek telli iletken
RM : Örgülü iletken

* : 300/500 V (H05V - U, CU/PVC)

Yapısı

- 1 Bir veya çok telli bakır iletken. 2 PVC izole.

BOYUT VE AĞIRLIKLAR			ELEKTRİKSEL ÖZELLİKLER			
Normal Kesit	Dış Çap (Yaklaşık)	Net Ağırlık (Yaklaşık)	Sevki Uzunluğu	iletken DC Direnci 20 °C Max	Akım Taahhüt Kapasitesi (A)	
mm ²	mm	kg/km	m	ohm/km	Toprakta 20 °C	Havada 30 °C
0,5 * RE	2,1	8	100	36,0	-	9
0,75 * RE	2,3	11	100	24,5	-	15
1,0 * RE	2,5	14	100	18,1	11	19
1,5RE	2,8	20	100	12,1	15	24
2,5RE	3,3	31	100	7,41	20	32
4RE	3,8	46	100	4,61	25	42
6RE	4,3	65	100	3,08	33	54
10RE	5,6	108	100	1,83	45	73
10RM	6,0	111	100	1,83	45	73
16RM	7,0	170	1000	1,15	61	98
25RM	8,5	260	1000	0,727	83	129
35RM	9,5	355	1000	0,524	103	158
50RM	11,0	490	1000	0,387	132	198
70RM	13,0	694	1000	0,268	165	245
95RM	15,0	938	1000	0,193	197	292
120RM	16,5	1172	1000	0,153	235	344
150RM	18,0	1465	1000	0,124	-	391
185RM	20,0	1808	1000	0,0991	-	448
240RM	23,0	2343	1000	0,0754	-	528

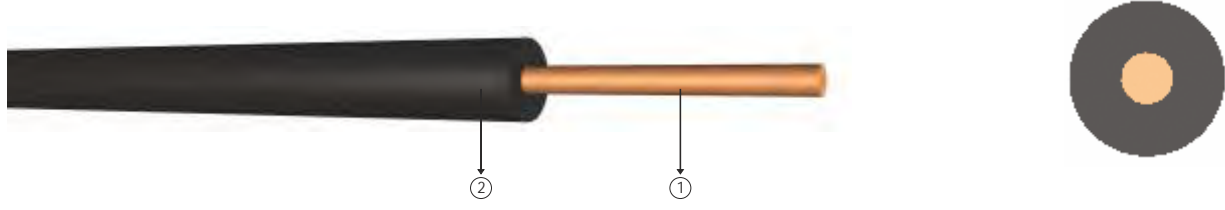

Kod: H05V2-U, H07V2-U, H07V2-R

U: Som iletken
R: Örgülü Rijit iletken

Standartlar: TS EN 50525-2-31, TS IEC 60227

Teknik Veriler
Maksimum çalışma sıcaklığı : 90°C
Maksimum kısa devre sıcaklığı : 250°C (max. 5 sn.)
Anma gerilimi : 300/500 V
450/750 V

Kullanıldığı Yerler
Hareketli cihazların bağlantılarında, bina içinde kuru yerlerde, sıva altı veya üstünde boru içinde kullanılır.

RE : Tek telli iletken
RM : Örgülü iletken
* : 300/500 V (H05V2 - U)

Yapısı

- ① Bir veya çok telli bakır iletken. ② PVC izole (90°C).

BOYUT VE AĞIRLIKLAR			ELEKTRİKSEL ÖZELLİKLER			
Normal Kesit	Dış Çap (Yaklaşık)	Net Ağırlık (Yaklaşık)	Sevki Uzunluğu	iletken DC Direnci 20 °C Max	Akım Taahhüt Kapasitesi (A)	
mm ²	mm	kg/km	m	ohm/km	Toprakta 20 °C	Havada 30 °C
0,5 * RE	2,1	8	100	36,0	-	12
0,75 * RE	2,3	11	100	24,5	-	18
1,0 * RE	2,5	14	100	18,1	12	22
1,5RE	2,8	20	100	12,1	17	26
2,5RE	3,3	31	100	7,41	22	35
4RE	3,8	46	100	4,61	28	46
6RE	4,3	65	100	3,08	36	59
10RE	5,6	108	100	1,83	50	80
10RM	6,0	111	100	1,83	50	80
16RM	7,0	170	1000	1,15	67	108
25RM	8,5	260	1000	0,727	91	142
35RM	9,5	355	1000	0,524	113	174
50RM	11,0	490	1000	0,387	145	218
70RM	13,0	694	1000	0,268	182	270
95RM	15,0	938	1000	0,193	217	321
120RM	16,5	1172	1000	0,153	259	378
150RM	18,0	1465	1000	0,124	-	430
185RM	20,0	1808	1000	0,0991	-	493
240RM	23,0	2343	1000	0,0754	-	581

PVC izoleli, kılıfsız, tek damarlı, bakır iletkenli kablolar

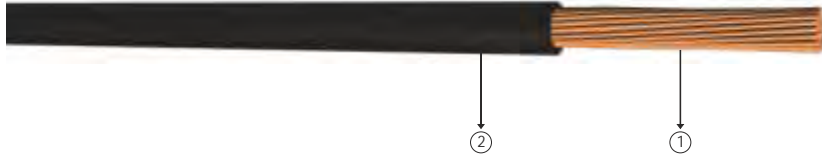

Kod: H05V-K, H07V-K, (NYAF), CU/PVC

K: Bükülgen iletken

Standartlar: TS EN 50525-2-31, TS IEC 60227

Teknik Veriler

Maksimum çalıştırma sıcaklığı : 70 °C
 Maksimum kısa devre sıcaklığı : 160 °C (max. 5 sn.)
 Anma gerilimi : 300/500 V
 450/750 V

Kullanıldığı Yerler

Hareketli cihazların bağlantılarında, bina içinde kuru yerlerde, sıva altı veya üstünde boru içinde kullanılır.

* : 300/500 V (H05V - K, CU/PVC)

Yapısı

- 1 Bükülgen bakır iletken. 2 PVC izole.

BOYUT VE AĞIRLIKLAR			ELEKTRİKSEL ÖZELLİKLER			
Normal Kesit	Dış Çap (Yaklaşık)	Net Ağırlık (Yaklaşık)	Sevki Uzunluğu	iletken DC Direnci 20 °C Max	Akım Taahhüt Kapasitesi (A)	
mm ²	mm	kg/km	m	ohm/km	Toprakta 20 °C	Havada 30 °C
0,5 *	2,1	9	100	39,0	-	11
0,75 *	2,3	11	100	26,0	-	16
1,0 *	2,5	14	100	19,5	11	20
1,5	3,0	20	100	13,3	15	24
2,5	3,6	32	100	7,98	20	32
4	4,2	46	100	4,95	25	42
6	4,8	65	100	3,30	33	54
10	6,5	115	100	1,91	45	73
16	8,0	175	100	1,21	61	98
25	10,0	270	1000	0,780	83	129
35	11,0	350	1000	0,554	103	158
50	13,5	525	1000	0,386	132	198
70	15,0	700	1000	0,272	165	245
95	17,5	900	1000	0,206	197	292
120	19,5	1200	1000	0,161	235	344
150	22,0	1500	1000	0,129	-	391
185	24,0	1860	1000	0,106	-	448
240	27,5	2400	1000	0,0801	-	528

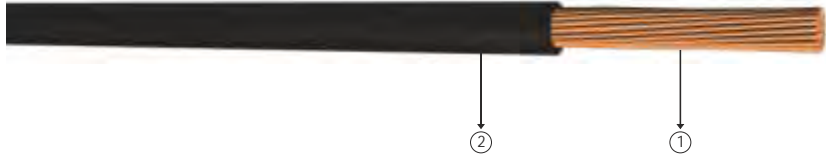

Kod: H05V2-K, H07V2-K

K: Bükülgen iletken

Standartlar: TS EN 50525-2-31, TS IEC 60227

Teknik Veriler

Maksimum çalışma sıcaklığı : 90°C
 Maksimum kısa devre sıcaklığı : 250°C (max. 5 sn.)
 Anma gerilimi : 300/500 V
 450/750 V

Kullanıldığı Yerler

Hareketli cihazların bağlantılarında, bina içinde kuru yerlerde, sıva altı veya üstünde boru içinde kullanılır.

* : 300/500 V (H05V2 - K)

Yapısı

- 1 Bükülgen bakır iletken. 2 PVC izole (90°C).

BOYUT VE AĞIRLIKLAR			ELEKTRİKSEL ÖZELLİKLER			
Normal Kesit	Dış Çap (Yaklaşık)	Net Ağırlık (Yaklaşık)	Sevki Uzunluğu	iletken DC Direnci 20 °C Max	Akım Taahhüt Kapasitesi (A)	
mm ²	mm	kg/km	m	ohm/km	Toprakta 20 °C	Havada 30 °C
0,5 *	2,1	9	100	39,0	-	12
0,75 *	2,3	11	100	26,0	-	18
1,0 *	2,5	14	100	19,5	12	22
1,5	3,0	20	100	13,3	17	26
2,5	3,6	32	100	7,98	22	35
4	4,2	46	100	4,95	28	46
6	4,8	65	100	3,30	36	59
10	6,5	115	100	1,91	50	80
16	8,0	175	100	1,21	50	80
25	10,0	270	1000	0,780	67	108
35	11,0	350	1000	0,554	91	142
50	13,5	525	1000	0,386	113	174
70	15,0	700	1000	0,272	145	218
95	17,5	900	1000	0,206	182	270
120	19,5	1200	1000	0,161	217	321
150	22,0	1500	1000	0,129	259	378
185	24,0	1860	1000	0,106	-	430
240	27,5	2400	1000	0,0801	-	493

PVC izoleli, çok damarlı, bakır iletkenli, tesisat kabloları

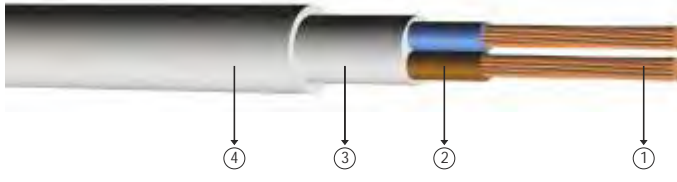

Kod: NYM, CU/PVC/PVC, NVV

Standartlar: TS HD 21.4 S2

Teknik Veriler

Maksimum çalışma sıcaklığı : 70 °C
 Maksimum kısa devre sıcaklığı : 160 °C (max. 5 sn.)
 Anma gerilimi : 300/500 V

Kullanıldığı Yerler

Mekanik zorlamaların olmadığı rutubetli yerlerde, her türlü bina ve diğer yerlerinde sıva altı ve üstünde kullanılır.

RE : Tek telli iletken
 RM : Örgülü iletken

Yapısı

- 1 Bir veya çok telli bakır iletken.
- 2 PVC izole.
- 3 PVC dolgu.
- 4 PVC dış kılıf.

BOYUT VE AĞIRLIKLAR			ELEKTRİKSEL ÖZELLİKLER		
Normal Kesit	Dış Çap (Yaklaşık)	Net Ağırlık (Yaklaşık)	Sevki Uzunluğu	iletken DC Direnci 20 °C Max	Akım Taşıma Kapasitesi
mm ²	mm	kg/km	m	ohm/km	A
2 x 1,5 RE	8,8	125	100	12,1	18
2 x 2,5 RE	10,0	165	100	7,41	26
2 x 4 RE	11,0	200	100	4,61	34
2 x 6 RE	12,0	250	100	3,08	44
2 x 10 RM	15,0	470	1000	1,83	61
2 x 16 RM	17,5	650	1000	1,15	82
2 x 25 RM	21,5	930	1000	0,727	108
2 x 35 RM	24,5	1240	1000	0,524	135
3 x 1,5 RE	9,2	130	100	12,1	18
3 x 2,5 RE	10,5	180	100	7,41	26
3 x 4 RE	11,5	250	100	4,61	34
3 x 6 RE	13,0	330	100	3,08	44
3 x 10 RM	16,5	520	1000	1,83	61
3 x 16 RM	18,5	750	1000	1,15	82
3 x 25 RM	23,5	1180	1000	0,727	108
3 x 35 RM	26,5	1550	1000	0,524	135
4 x 1,5 RE	10,0	160	100	12,1	18
4 x 2,5 RE	11,5	220	100	7,41	26
4 x 4 RE	13,0	320	100	4,61	34
4 x 6 RE	14,5	430	100	3,08	44
4 x 10 RM	17,5	650	1000	1,83	61
4 x 16 RM	20,0	950	1000	1,15	82
4 x 25 RM	26,0	1500	1000	0,727	108
4 x 35 RM	29,0	2000	1000	0,524	135
5 x 1,5 RE	11,0	190	100	12,1	14
5 x 2,5 RE	12,5	270	100	7,41	20
5 x 4 RE	14,5	400	100	4,61	26
5 x 6 RE	16,0	520	100	3,08	33
5 x 10 RM	20,0	800	1000	1,83	46
5 x 16 RM	22,5	1180	1000	1,15	62
5 x 25 RM	28,5	1850	1000	0,727	81
5 x 35 RM	32,0	2450	1000	0,524	101

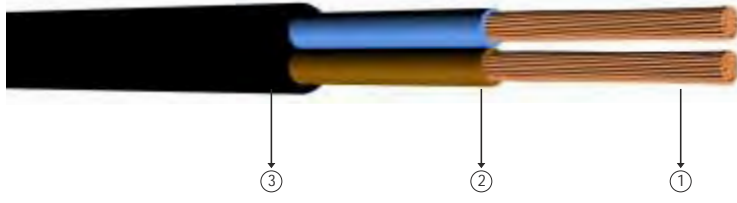

Kod: H03VV-F, H05VV-F, TTR

F: nce Çok Telli iletken

Standartlar: TS EN 50525-2-11

Teknik Veriler

Maksimum çalışma sıcaklığı : 70 °C
 Maksimum kısa devre sıcaklığı : 160 °C (max. 5 sn.)
 Anma gerilimi : 300/300 V
 300/500 V

Kullanıldığı Yerler

Az mekanik zorlamaların bulunduğu kapalı ve kuru yerlerde, ev aletlerinde, buharlı ve rutubetli yerlerde kullanılır.

* : 300/300 V (H03VV - F)

Yapısı

- 1 nce çok telli bakır iletken.
- 2 PVC izole.
- 3 PVC dış kılıf.

BOYUT VE A ıRLIKLAR			ELEKTR KSEL ÖZELL KLER		
Normal Kesit	Dış Çap (Yaklaşık)	Net A ırlık (Yaklaşık)	Sevki Uzunluğu	iletken DC Direnci 20°C Max	Akım Ta ıma Kapasitesi
mm ²	mm	kg/km	m	ohm/km	A
2x0,50*	5,5	48	100	39,0	8
2x0,75	6,2	55	100	26,0	13
2x1,0	6,6	80	100	19,5	16
2x1,5	7,6	105	100	13,3	20
2x2,5	9,8	160	100	7,98	27
2x4,0	11,0	210	100	4,95	34
3x0,50*	5,4	55	100	39,0	8
3x0,75	6,5	65	100	26,0	13
3x1,0	7,2	80	100	19,5	16
3x1,5	8,5	110	100	13,3	20
3x2,5	10,0	165	100	7,98	27
3x4,0	11,4	230	100	4,95	34
4x0,50*	6,4	65	100	39,0	8
4x0,75	7,1	75	100	26,0	13
4x1,0	7,8	95	100	19,5	16
4x1,5	9,5	140	100	13,3	20
4x2,5	11,0	200	100	7,98	27
4x4,0	12,5	290	100	4,95	34
5x0,75	8,0	100	100	26,0	13
5x1,0	8,5	115	100	19,5	16
5x1,5	10,5	170	100	13,3	20
5x2,5	12,5	260	100	7,98	27
5x4,0	14,5	370	100	4,95	34

PVC izoleli, çok damarlı, bakır iletkenli, tesisat kabloları

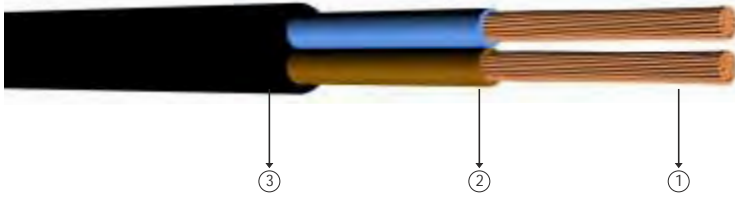

Kod: H03V2V2-F, H05V2V2-F

F: nce Çok Telli iletken

Standartlar: TS EN 50525-2-11

Teknik Veriler

Maksimum çalışma sıcaklığı : 90°C
 Maksimum kısa devre sıcaklığı : 250°C (max. 5 sn.)
 Anma gerilimi : 300/300 V
 300/500 V

Kullanıldığı Yerler

Az mekanik zorlamaların bulunduğu kapalı ve kuru yerlerde, ev aletlerinde, buharlı ve rutubetli yerlerde kullanılır.

* : 300/300 V (H03V2V2 - F)

Yapısı

- ① nce çok telli bakır iletken.
- ② PVC izole (90°C).
- ③ PVC dış kılıf (90°C).

BOYUT VE A İRLİKLER			ELEKTRİKSEL ÖZELLİKLER		
Normal Kesit	Dış Çap (Yaklaşık)	Net A ırlık (Yaklaşık)	Sevki Uzunluğu	iletken DC Direnci 20°C Max	Akım Ta ıma Kapasitesi
mm ²	mm	kg/km	m	ohm/km	A
2x0,50*	5,5	48	100	39,0	10
2x0,75	6,2	55	100	26,0	16
2x1,0	6,6	80	100	19,5	20
2x1,5	7,6	105	100	13,3	24
2x2,5	9,8	160	100	7,98	32
2x4,0	11,0	210	100	4,95	42
3x0,50*	5,4	55	100	39,0	10
3x0,75	6,5	65	100	26,0	16
3x1,0	7,2	80	100	19,5	20
3x1,5	8,5	110	100	13,3	24
3x2,5	10,0	165	100	7,98	32
3x4,0	11,4	230	100	4,95	42
4x0,50*	6,4	65	100	39,0	10
4x0,75	7,1	75	100	26,0	16
4x1,0	7,8	95	100	19,5	20
4x1,5	9,5	140	100	13,3	24
4x2,5	11,0	200	100	7,98	32
4x4,0	12,5	290	100	4,95	42
5x0,75	8,0	100	100	26,0	16
5x1,0	8,5	115	100	19,5	20
5x1,5	10,5	170	100	13,3	24
5x2,5	12,5	260	100	7,98	32
5x4,0	14,5	370	100	4,95	42

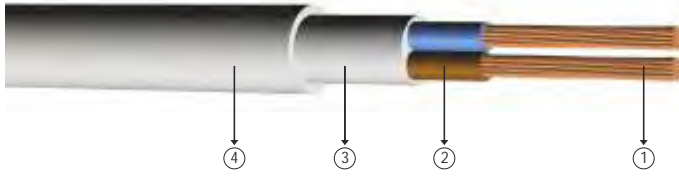

Kod: 60227 IEC 71 c (07VV-F)

F: nce Çok Telli iletken

Standartlar: TS IEC 60227-6

Teknik Veriler

Maksimum çalışma sıcaklığı : 70 °C
 Maksimum kısa devre sıcaklığı : 160 °C (max. 5 sn.)
 Anma gerilimi : 450/750 V

Kullanıldığı Yerler

Az mekanik zorlamaların bulunduğu kapalı ve kuru yerlerde, ev aletlerinde, buharlı ve rutubetli yerlerde kullanılır.

Yapısı

- 1 nce çok telli bakır iletken.
- 2 PVC izole.
- 3 Dolgu.
- 4 PVC dış kılıf.

BOYUT VE AĞIRLIKLAR			ELEKTRİKSEL ÖZELLİKLER			
Normal Kesit	Dış Çap (Yaklaşık)	Net Ağırlık (Yaklaşık)	Sevki Uzunluğu	iletken DC Direnci 20 °C Max	Akım Taahhüt Kapasitesi (A)	
mm ²	mm	kg/km	m	ohm/km	Toprakta 20 °C	Havada 30 °C
2x6	11,89	252	1000	3,30	68	48
2x10	16,03	445	1000	1,91	90	66
2x16	18,16	615	1000	1,21	116	89
2x25	21,18	886	1000	0,780	150	118
3x6	13,24	321	1000	3,30	56	43
3x10	17,07	534	1000	1,91	75	60
3x16	19,94	776	1000	1,21	98	80
3x25	22,56	1095	1000	0,780	128	106
4x6	14,46	399	1000	3,30	56	43
4x10	19,05	682	1000	1,91	75	60
4x16	21,86	972	1000	1,21	98	80
4x25	25,59	1426	1000	0,780	128	106
5x6	15,78	482	1000	3,30	56	43
5x10	21,46	855	1000	1,91	75	60
5x16	23,92	1180	1000	1,21	98	80
5x25	28	1735	1000	0,780	128	106
7x1,5	11,42	226	1000	13,3	16	12
7x2,5	13,99	347	1000	7,98	20	16
7x4	15,51	468	1000	4,95	26	22
7x6	17,49	639	1000	3,30	34	28
8x1,5	13,98	317	1000	13,3	13	13
9x1,5	1,4	341	1000	13,3	13	13

PVC izoleli, çok damarlı, bakır iletkenli, tesisat kabloları

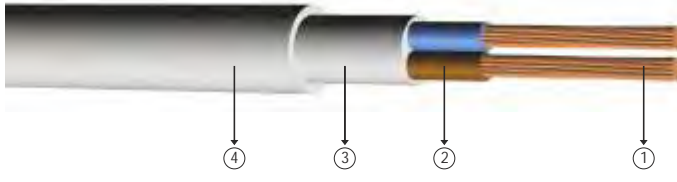

Kod: 60227 IEC 71 c (07VV-F)

F: nce Çok Telli iletken

Standartlar: TS IEC 60227-6

Teknik Veriler

Maksimum çalışma sıcaklığı : 70 °C
Maksimum kısa devre sıcaklığı : 160 °C (max. 5 sn.)
Anma gerilimi : 450/750 V

Kullanıldığı Yerler

Az mekanik zorlamaların bulunduğu kapalı ve kuru yerlerde, ev aletlerinde, buharlı ve rutubetli yerlerde kullanılır.

Yapısı

- 1 nce çok telli bakır iletken.
- 2 PVC izole.
- 3 Dolgu.
- 4 PVC dış kılıf.

BOYUT VE A İRLİKLER			ELEKTRİKSEL ÖZELLİKLER			
Normal Kesit	Dış Çap (Yaklaşık)	Net A ırlık (Yaklaşık)	Sevki Uzunluğu	iletken DC Direnci 20 °C Max	Akım Ta ıma Kapasitesi (A)	
mm ²	mm	kg/km	m	ohm/km	Toprakta 20 °C	Havada 30 °C
10x1,5	14,99	372	1000	13,3	13	13
10x2,5	17,92	555	1000	7,98	17	17
11x1,5	14,99	380	1000	13,3	12	9
12x1,5	15,47	408	1000	13,3	12	9
12x2,5	19,1	635	1000	7,98	15	12
14x1,5	16,21	456	1000	13,3	12	9
15x1,5	17,07	499	1000	13,3	11	9
16x1,5	17,07	508	1000	13,3	10	9
16x2,5	21,06	791	1000	7,98	14	12
18x1,5	18,27	583	1000	13,3	10	8
19x1,5	18,27	591	1000	13,3	10	8
19x2,5	22,15	898	1000	7,98	14	11
20x1,5	19,85	675	1000	13,3	9	7
20x2,5	24,15	1027	1000	7,98	12	10
21x1,5	19,85	683	1000	13,3	9	7
24x1,5	21,84	818	1000	13,3	9	7
24x2,5	26,58	1246	1000	7,98	12	10
25x1,5	21,84	826	1000	13,3	8	6
25x2,5	26,58	1260	1000	7,98	10	9
30x1,5	23,06	941	1000	13,3	8	6
30x2,5	28,07	1436	1000	7,98	10	9

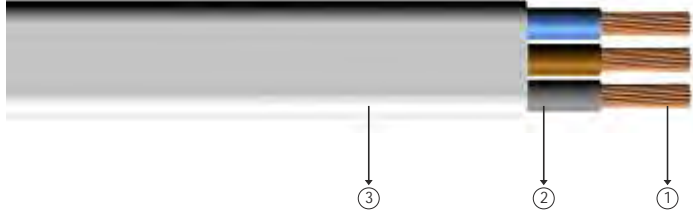

Kod: H07VVH6-F

F: nce Çok Telli iletken

Standartlar: TS EN 50214, TS IEC 60227-6

Teknik Veriler

Maksimum çalışma sıcaklığı : 70 °C
 Maksimum kısa devre sıcaklığı : 160 °C (max. 5 sn.)
 Anma gerilimi : 450/750 V

Kullanıldığı Yerler

Taıyıcı sistemlerde, kaldırma ekipmanlarında, bükülmeye maruz kalan makinalarda asansör ve derin kuyu dalgıç pompalarında kullanılır.

Yapısı

- 1 nce çok telli bakır iletken.
- 2 PVC izole.
- 3 PVC dış kılıf.

BOYUT VE A İRLIKLAR			ELEKTR KSEL ÖZELL KLER		
Normal Kesit	Dı Çap (Yakla ık)	Net A ırlık (Yakla ık)	Sevk Uzunlu u	iletken DC Direnci 20 °C Max	Akım Ta ıma Kapasitesi
mm ²	mm	kg/km	m	ohm/km	A
3x1,5	4.9x11,7	120	1000	13,3	20
3x2,5	5.6x14,4	170	1000	7,98	27
3x4	6.6x16,2	240	1000	4,95	34
3x6	7.1x17,7	300	1000	3,30	44
3x10	9.1x22,5	500	1000	1,91	61
3x16	10.3x25,9	720	1000	1,21	82
3x25	12.3x31,3	1070	1000	0,78	108
4x1,5	4.9x14,6	150	1000	13,3	20
4x2,5	5.6x18,0	220	1000	7,98	27
4x4	6.6x20,4	300	1000	4,95	34
4x6	7.1x22,4	390	1000	3,30	44
4x10	9.1x28,8	640	1000	1,91	61
4x16	10.3x33,2	940	1000	1,21	82
4x25	12.3x40,4	1400	1000	0,78	108
5x1,5	4.9x17,5	155	1000	13,3	14
5x2,5	5.60x18,0	230	1000	7,98	20
5x4	6.6x24,6	375	1000	4,95	26
5x6	7.50x29,1	520	1000	3,30	33
5x10	9.10x35,1	790	1000	1,91	46
5x16	10.30x40,5	1155	1000	1,21	62
5x25	12.3x49,5	1720	1000	0,78	81

PVC izoleli, yassı bükülgen, bakır iletkenli kablolar

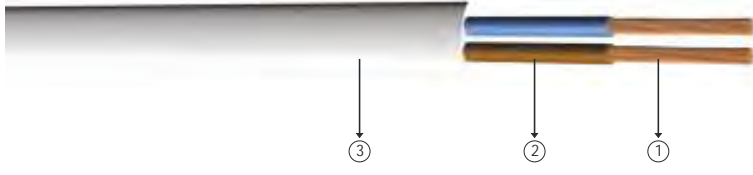

Kod: H03VVH2-F, H05VVH2-F

F: nce Çok Telli iletken

Standartlar: TS EN 50525-2-11

Teknik Veriler

Maksimum çalışma sıcaklığı : 70 °C
Maksimum kısa devre sıcaklığı : 160 °C (max. 5 sn.)
Anma gerilimi : 300/300 V
300/500 V

Kullanıldığı Yerler

Bu kablolar ev ve ofislerde portatif aydınlatma armatürlerinde kullanılır.

* : 300/300 V (H03VVH2-F)

Yapısı

- 1 nce çok telli bakır iletken.
- 2 PVC izole.
- 3 PVC dış kılıf.

BOYUT VE A İRLIKLAR			ELEKTRİKSEL ÖZELLİKLER		
Normal Kesit	Dış Çap (Yaklaşık)	Net A ırlık (Yaklaşık)	Sevki Uzunluğu	iletken DC Direnci 20°C Max	Akım Ta ıma Kapasitesi
mm ²	mm	kg/km	m	ohm/km	A
2x0,5*	3.4x5,4	33	100	39,00	3
2x0,75*	3.4x5,8	39	100	26,00	6
2x0,75	4.1x6,6	49	100	26,00	6
2x1,0	4.3x6,9	55	100	19,50	10

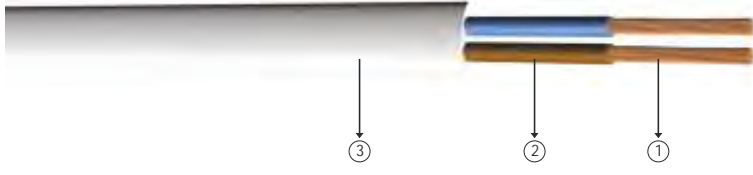

Kod: H03V2V2H2-F, H05V2V2H2-F

F: nce Çok Telli iletken

Standartlar: TS EN 50525-2-11

Teknik Veriler

Maksimum çalışma sıcaklığı : 70 °C
 Maksimum kısa devre sıcaklığı : 160 °C (max. 5 sn.)
 Anma gerilimi : 300/300 V
 300/500 V

Kullanıldığı Yerler

Bu kablolar ev ve ofislerde portatif aydınlatma armatürlerinde kullanılır.

* : 300/300 V

Yapısı

- 1 nce çok telli bakır iletken.
- 2 PVC izole.
- 3 PVC dış kılıf.

BOYUT VE A İRLIKLAR			ELEKTRİKSEL ÖZELLİKLER		
Normal Kesit	Dış Çap (Yaklaşık)	Net A ırlık (Yaklaşık)	Sevki Uzunluğu	iletken DC Direnci 20°C Max	Akım Ta ıma Kapasitesi
mm ²	mm	kg/km	m	ohm/km	A
2x0,5*	3.4x5,4	33	100	39,00	3
2x0,75*	3.4x5,8	39	100	26,00	6
2x0,75	4.1x6,6	49	100	26,00	6
2x1,0	4.3x6,9	55	100	19,50	10

0.6/1 kV PVC izoleli, tek damarlı, bakır iletkenli kablolar



Kod: YVV-U, YVV-R, CU/PVC/PVC, NYY

U: Som iletken
R: Örgülü Rijit iletken

Standartlar: TS IEC 60502 - 1, VDE 0276 - 603

Teknik Veriler
Maksimum çalışma sıcaklığı : 70 °C
Maksimum kısa devre sıcaklığı : (max. 5 sn.)
Kesit < 300 mm² : 160 °C
Kesit > 300 mm² : 140 °C
Anma gerilimi : 0.6/1 kV
Minimum bükülme yarıçapı : 12 x D
D : Kablo çapı

Kullanıldığı Yerler
Güç merkezlerinde, alt ve endüstri tesislerinde, yerel enerji dağıtımında güç kablosu olarak mekanik hasar riskinin olmadığı yerlerde (hariçte, dahilde), toprak altında ve kablo kanallarında kullanılır.

Yapısı

- 1 Bir veya çok telli bakır iletken. 3 PVC dışı kılıf.
2 PVC izole.

BOYUT VE AĞIRLIKLAR			ELEKTRİKSEL ÖZELLİKLER					
Normal Kesit	Dış Çap (Yaklaşık)	Net Ağırlık (Yaklaşık)	Sevki Uzunluğu	iletken DC Direnci 20 °C Max	Akım Taahhüt Kapasitesi (A)			
mm ²	mm	kg/km	m	ohm/km	Toprakta 20 °C		Havada 30 °C	
					***	**	***	**
1x1,5	5,8	50	1000	12,1	-	30	25	20
1x2,5	6,2	60	1000	7,41	-	39	34	27
1x4	7,0	85	1000	4,61	-	50	45	37
1x6	7,5	105	1000	3,08	-	62	57	48
1x10	9,0	160	1000	1,83	-	83	78	66
1x16	10,0	215	1000	1,15	127	107	103	89
1x25	11,5	320	1000	0,727	163	137	137	118
1x35	12,5	420	1000	0,524	195	165	169	145
1x50	14,0	570	1000	0,387	230	195	206	176
1x70	15,5	780	1000	0,268	282	239	261	224
1x95	18,0	1050	1000	0,193	336	287	321	271
1x120	19,5	1300	1000	0,153	382	326	374	314
1x150	21,0	1600	1000	0,124	428	366	428	361
1x185	23,5	1950	1000	0,0991	483	414	494	412
1x240	27,0	2550	1000	0,0754	561	481	590	484
1x300	30,5	3150	1000	0,0601	632	542	678	549
1x400	34,0	4200	1000	0,0470	730	624	817	657
1x500	37,0	5200	1000	0,0366	823	698	940	749
1x630	42,0	6450	500	0,0283	866	775	1042	858

Not: Akım taahhüt kapasiteleri aşağıdaki şartlarda geçerlidir;
Toprakta : 20 °C' de, 70 cm derinlikte, toprak termik direnci 1 K.m/W, yük faktörü 0.7
Havada : 30 °C' de, yük faktörü 1.0
*** : Yan yana, kablolar arası mesafe; havada = 1 x kablo çapı, toprakta = 7 cm
** : Üçgen demet şeklinde döşeme
Sistem Sayısı : 1

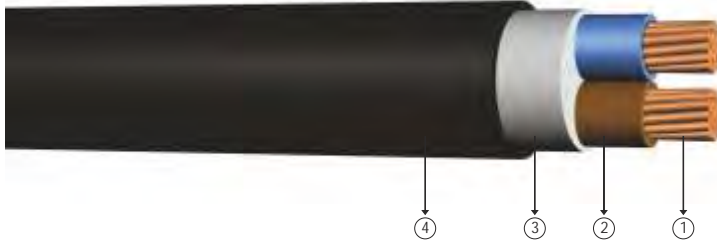

Kod: YVV-U, YVV-R, CU/PVC/PVC,NYY

U: Som iletken
R: Örgülü Rijit iletken

Standartlar: TS IEC 60502 - 1, VDE 0276 - 603

Teknik Veriler

Maksimum çalışma sıcaklığı : 70 °C
Maksimum kısa devre sıcaklığı : 160 °C (max. 5 sn.)
Anma gerilimi : 0.6/1 kV
Minimum bükülme yarıçapı : 12 x D
D : Kablo çapı

Kullanıldığı Yerler

Güç merkezlerinde, alt ve endüstri tesislerinde, yerel enerji dağıtımında güç kablosu olarak mekanik hasar riskinin olmadığı yerlerde (hariçte, dahilde), toprak altında ve kablo kanallarında kullanılır.

Yapısı

- 1 Bir veya çok telli bakır iletken.
- 2 PVC izole.
- 3 Dolgu.
- 4 PVC dış kılıf.

BOYUT VE AĞIRLIKLAR			ELEKTRİKSEL ÖZELLİKLER			
Normal Kesit	Dış Çap (Yaklaşık)	Net Ağırlık (Yaklaşık)	Sevki Uzunluğu	iletken DC Direnci 20 °C Max	Akım Taahhüt Kapasitesi (A)	
mm ²	mm	kg/km	m	ohm/km	Toprakta 20 °C	Havada 30 °C
2x1,5	10,5	165	1000	12,1	32	20
2x2,5	11,2	215	1000	7,41	42	27
2x4	13,0	300	1000	4,61	54	37
2x6	14,0	350	1000	3,08	68	48
2x10	15,5	500	1000	1,83	90	66
2x16	18,5	675	1000	1,15	116	89
2x25	22,5	1000	1000	0,727	150	118
2x35	24,5	1250	1000	0,524	181	145
2x50	27,5	1650	1000	0,387	215	176
2x70	31,0	2200	1000	0,268	264	224
2x95	35,5	2950	1000	0,193	317	271
2x120	39,0	3650	1000	0,153	360	314
2x150	43,0	4450	1000	0,124	406	361
2x185	48,0	5550	500	0,0991	458	412
2x240	54,0	7150	500	0,0754	537	484
2x300	61,5	9000	500	0,0601	604	556

Not: Akım taşıma kapasiteleri aşağıdaki şartlarda geçerlidir:
Toprakta : 20 °C' de, 70 cm derinlikte, toprak termik direnci 1 K.m/W, yük faktörü 0.7
Havada : 30 °C' de, yük faktörü 1.0
Sistem Sayısı : 1

0.6/1 kV PVC izoleli, çok damarlı, bakır iletkenli kablolar



Kod: YVV-U, YVV-R, CU/PVC/PVC,NYY

U: Som iletken
R: Örgülü Rijit iletken

Standartlar: TS IEC 60502 - 1, VDE 0276 - 603

Teknik Veriler

Maksimum çalışma sıcaklığı : 70 °C
Maksimum kısa devre sıcaklığı : (max. 5 sn.)
Kesit < 300 mm² : 160 °C
Kesit > 300 mm² : 140 °C
Anma gerilimi : 0.6/1 kV
Minimum bükülme yarıçapı : 12 x D
D : Kablo çapı

Kullanıldığı Yerler

Güç merkezlerinde, alt ve endüstri tesislerinde, yerel enerji dağıtımında güç kablosu olarak mekanik hasar riskinin olmadığı yerlerde (hariçte, dahilde), toprak altında ve kablo kanallarında kullanılır.

Yapısı

- 1 Bir veya çok telli bakır iletken.
- 2 PVC izole.
- 3 Dolgu.
- 4 PVC dış kılıf.

BOYUT VE AĞIRLIKLAR			ELEKTRİKSEL ÖZELLİKLER			
Normal Kesit	Dış Çap (Yaklaşık)	Net Ağırlık (Yaklaşık)	Sevki Uzunluğu	iletken DC Direnci 20 °C Max	Akım Taahhüt Kapasitesi (A)	
mm ²	mm	kg/km	m	ohm/km	Toprakta 20 °C	Havada 30 °C
3x1,5	11,0	200	1000	12,1	26	18.5
3x2,5	11,8	230	1000	7,41	34	25
3x4	13,6	340	1000	4,61	44	34
3x6	15,5	425	1000	3,08	56	43
3x10	17,5	620	1000	1,83	75	60
3x16	19,5	835	1000	1,15	98	80
3x25	24,0	1250	1000	0,727	128	106
3x35	26,0	1600	1000	0,524	157	131
3x50	29,5	2100	1000	0,387	185	159
3x70	33,5	2900	1000	0,268	228	202
3x95	38,0	3900	1000	0,193	275	244
3x120	42,0	4800	1000	0,153	313	282
3x150	46,0	5900	500	0,124	353	324
3x185	51,0	7300	500	0,0991	399	371
3x240	58,0	9450	500	0,0754	464	436
3x300	65,0	11800	250	0,0601	524	481
3x400	71,0	15500	250	0,0470	600	560

Not: Akım taşıma kapasiteleri aşağıdaki şartlarda geçerlidir:

Toprakta : 20 °C' de, 70 cm derinlikte, toprak termik direnci 1 K.m/W, yük faktörü 0.7

Havada : 30 °C' de, yük faktörü 1.0

Sistem Sayısı : 1

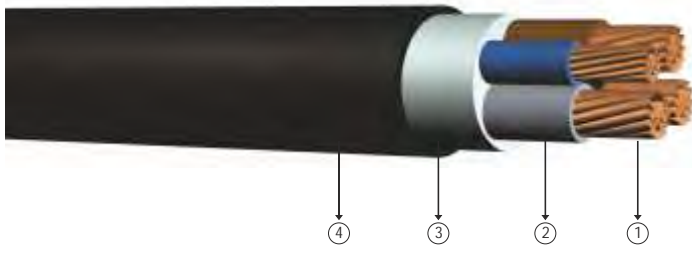

Kod: YVV-R, CU/PVC/PVC,NYY

R: Örgülü Rijit İletken

Standartlar: TS IEC 60502 - 1, VDE 0276 - 603

Teknik Veriler

Maksimum çalışma sıcaklığı	: 70 °C
Maksimum kısa devre sıcaklığı	: (max. 5 sn.)
Kesit < 300 mm ²	: 160 °C
Kesit > 300 mm ²	: 140 °C
Anma gerilimi	: 0,6/1 kV
Minimum bükülme yarıçapı	: 12 x D
D	: Kablo çapı

Kullanıldığı Yerler

Güç merkezlerinde, alt ve endüstri tesislerinde, yerel enerji dağıtımında güç kablosu olarak mekanik hasar riskinin olmadığı yerlerde (hariçte, dahilde), toprak altında ve kablo kanallarında kullanılır.

Yapısı

- 1 Çok telli bakır iletken.
- 2 PVC izole.
- 3 Dolgu.
- 4 PVC dış kılıf.

BOYUT VE AĞIRLIKLAR			ELEKTRİKSEL ÖZELLİKLER			
Normal Kesit	Dış Çap (Yaklaşık)	Net Ağırlık (Yaklaşık)	Sevki Uzunluğu	İletken DC Direnci 20 °C Max	Akım Taşıma Kapasitesi (A)	
mm ²	mm	kg/km	m	ohm/km	Toprakta 20 °C	Havada 30 °C
3x16+10	21,5	970	1000	1,15	98	80
3x25+16	25,0	1400	1000	0,727	128	106
3x35+16	27,0	1750	1000	0,524	157	131
3x50+25	31,0	2400	1000	0,387	185	159
3x70+35	35,0	3300	1000	0,268	228	202
3x95+50	40,0	4400	1000	0,193	275	244
3x120+70	44,5	5550	500	0,153	313	282
3x150+70	48,0	6550	500	0,124	353	324
3x185+95	53,0	8200	500	0,0991	399	371
3x240+120	60,5	10600	500	0,0754	464	436
3x300+150	68,0	13100	250	0,0601	524	481
3x400+185	76,0	17000	250	0,0470	600	560

Not: Akım taşıma kapasiteleri aşağıdaki şartlarda geçerlidir:
 Toprakta : 20 °C' de, 70 cm derinlikte, toprak termik direnci 1 K.m/W, yük faktörü 0.7
 Havada : 30 °C' de, yük faktörü 1.0
 Sistem Sayısı : 1

0.6/1 kV PVC izoleli, çok damarlı, bakır iletkenli kablolar

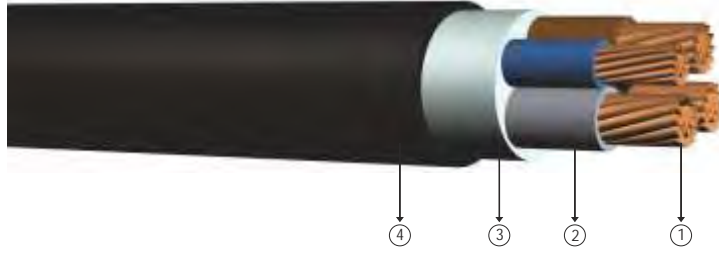

Kod: YVV-U, YVV-R, CU/PVC/PVC,NYY

U: Som iletken
R: Örgülü Rijit iletken

Standartlar: TS IEC 60502 - 1, VDE 0276 - 603

Teknik Veriler
Maksimum çalışma sıcaklığı : 70 °C
Maksimum kısa devre sıcaklığı : (max. 5 sn.)
Kesit < 300 mm² : 160/1 kV
Kesit > 300 mm² : 140/1 kV
Anma gerilimi : 0.6/1 kV
Minimum bükülme yarıçapı : 12 x D
D : Kablo çapı

Kullanıldığı Yerler
Güç merkezlerinde, alt ve endüstri tesislerinde, yerel enerji dağıtımında güç kablosu olarak mekanik hasar riskinin olmadığı yerlerde (hariçte, dahilde), toprak altında ve kablo kanallarında kullanılır.

Yapısı

- 1 Bir veya çok telli bakır iletken.
- 2 PVC izole.
- 3 Dolgu.
- 4 PVC dış kılıf.

BOYUT VE AĞIRLIKLAR			ELEKTRİKSEL ÖZELLİKLER			
Normal Kesit	Dış Çap (Yaklaşık)	Net Ağırlık (Yaklaşık)	Sevki Uzunluğu	iletken DC Direnci 20 °C Max	Akım Taahhüt Kapasitesi (A)	
mm ²	mm	kg/km	m	ohm/km	Toprakta 20 °C	Havada 30 °C
4x1,5	11,6	235	1000	12,1	26	18.5
4x2,5	12,6	270	1000	7,41	34	25
4x4	14,8	400	1000	4,61	44	34
4x6	16,0	520	1000	3,08	56	43
4x10	18,0	690	1000	1,83	75	60
4x16	21,5	1050	1000	1,15	98	80
4x25	26,0	1550	1000	0,727	128	106
4x35	28,5	2000	1000	0,524	157	131
4x50	33,0	2750	1000	0,387	185	159
4x70	37,5	3750	1000	0,268	228	202
4x95	42,5	5000	1000	0,193	275	244
4x120	46,5	6200	500	0,153	313	282
4x150	51,5	7600	500	0,124	353	324
4x185	57,0	9450	500	0,0991	399	371
4x240	65,0	12200	500	0,0754	464	436
4x300	73,0	15200	250	0,0601	524	481
4x400	79,0	19500	250	0,0470	600	560

Not: Akım taşıma kapasiteleri aşağıdaki şartlarda geçerlidir:
Toprakta : 20 °C' de, 70 cm derinlikte, toprak termik direnci 1 K.m/W, yük faktörü 0.7
Havada : 30 °C' de, yük faktörü 1.0
Sistem Sayısı : 1

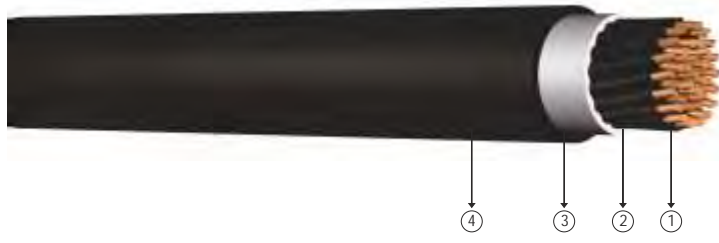

Kod: YVV-U, YVV-R, CU/PVC/PVC, NYY

U: Som İletken
R: Örgülü Rijit İletken

Standartlar: TS IEC 60502 - 1, VDE 0271

Teknik Veriler

Maksimum çalışma sıcaklığı : 70 °C
Maksimum kısa devre sıcaklığı : 160 °C (max. 5 sn.)
Anma gerilimi : 0.6/1 kV
Minimum bükülme yarıçapı : 12 x D
D : Kablo çapı

Kullanıldığı Yerler

Güç merkezlerinde, alt ve endüstri tesislerinde, yerel enerji dağıtımında güç kablosu olarak mekanik hasar riskinin olmadığı yerlerde (hariçte, dahilde), toprak altında ve kablo kanallarında kullanılır.

Yapısı

- 1 Bir veya çok telli bakır iletken.
- 2 PVC izole.
- 3 Dolgu.
- 4 PVC dış kılıf.

BOYUT VE AĞIRLIKLAR			ELEKTRİKSEL ÖZELLİKLER			
Normal Kesit	Dış Çap (Yaklaşık)	Net Ağırlık (Yaklaşık)	Sevki Uzunluğu	İletken DC Direnci 20 °C Max	Akım Taşıma Kapasitesi (A)	
mm ²	mm	kg/km	m	ohm/km	Toprakta 20 °C	Havada 30 °C
5x1,5	13,5	270	1000	12,1	18,2	14,0
6x1,5	13,5	290	1000	12,1	16,9	13,0
7x1,5	13,5	325	1000	12,1	15,6	12,0
8x1,5	16,0	385	1000	12,1	14,3	11,1
10x1,5	16,5	475	1000	12,1	13,0	10,2
12x1,5	17,0	515	1000	12,1	12,3	9,7
14x1,5	18,0	565	1000	12,1	11,7	9,3
16x1,5	18,5	630	1000	12,1	11,1	8,8
19x1,5	19,5	700	1000	12,1	10,4	8,3
21x1,5	20,5	775	1000	12,1	9,9	8,0
24x1,5	22,5	920	1000	12,1	9,1	7,4
27x1,5	23,0	975	1000	12,1	8,8	7,2
30x1,5	24,5	1050	1000	12,1	8,6	7,0
37x1,5	26,5	1230	1000	12,1	8,1	6,7
40x1,5	27,5	1330	1000	12,1	7,8	6,5
48x1,5	30,0	1600	1000	12,1	7,3	6,1
52x1,5	31,0	1730	1000	12,1	6,7	5,8
61x1,5	33,0	1975	1000	12,1	6,5	5,6

Not: Akım taşıma kapasiteleri aşağıdaki şartlarda geçerlidir:
Toprakta : 20 °C' de, 70 cm derinlikte, toprak termik direnci 1 K.m/W, yük faktörü 0.7
Havada : 30 °C' de, yük faktörü 1.0
Sistem Sayısı : 1

0.6/1 kV PVC izoleli, bakır iletkenli, kumanda kabloları

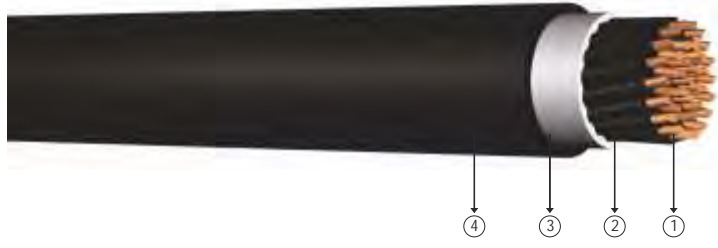

Kod: YVV-U, YVV-R, CU/PVC/PVC, NYY

U: Som iletken
R: Örgülü Rijit iletken

Standartlar: TS IEC 60502 - 1, VDE 0271

Teknik Veriler

Maksimum çalışma sıcaklığı : 70 °C
Maksimum kısa devre sıcaklığı : 160 °C (max. 5 sn.)
Anma gerilimi : 0.6/1 kV
Minimum bükülme yarıçapı : 12 x D
D : Kablo çapı

Kullanıldığı Yerler

Güç merkezlerinde, alt ve endüstri tesislerinde, yerel enerji dağıtımında güç kablosu olarak mekanik hasar riskinin olmadığı yerlerde (hariçte, dahilde), toprak altında veya kablo kanallarında kullanılır.

Yapısı

- 1 Bir veya çok telli bakır iletken.
- 2 PVC izole.
- 3 Dolgu.
- 4 PVC dış kılıf.

BOYUT VE AĞIRLIKLAR			ELEKTRİKSEL ÖZELLİKLER			
Normal Kesit	Dış Çap (Yaklaşık)	Net Ağırlık (Yaklaşık)	Sevki Uzunluğu	iletken DC Direnci 20 °C Max	Akım Taahhüt Kapasitesi (A)	
mm ²	mm	kg/km	m	ohm/km	Toprakta 20 °C	Havada 30 °C
5x2,5	13,5	320	1000	7,41	23,8	18,8
6x2,5	14,5	375	1000	7,41	22,1	17,5
7x2,5	14,5	415	1000	7,41	20,4	16,3
8x2,5	17,0	500	1000	7,41	18,7	15,0
10x2,5	18,0	595	1000	7,41	17,0	13,8
12x2,5	18,5	650	1000	7,41	16,2	13,1
14x2,5	19,5	730	1000	7,41	15,3	12,5
16x2,5	20,5	825	1000	7,41	14,5	11,9
19x2,5	21,5	920	1000	7,41	13,6	11,3
21x2,5	22,5	1010	1000	7,41	12,9	10,8
24x2,5	24,8	1190	1000	7,41	11,9	10,0
27x2,5	25,3	1280	1000	7,41	11,6	9,7
30x2,5	27,0	1380	1000	7,41	11,2	9,4
37x2,5	29,5	1660	1000	7,41	10,6	9,1
40x2,5	30,5	1800	1000	7,41	10,2	8,8
48x2,5	32,5	2135	1000	7,41	9,5	8,3
52x2,5	34,5	2320	1000	7,41	8,9	7,8
61x2,5	37,0	2630	1000	7,41	8,5	7,5

Not: Akım taşıma kapasiteleri aşağıdaki şartlarda geçerlidir;
Toprakta : 20 °C' de, 70 cm derinlikte, toprak termik direnci 1 K.m/W, yük faktörü 0.7
Havada : 30 °C' de, yük faktörü 1.0
Sistem Sayısı : 1



0.6/1 kV PVC izoleli, konsantrik iletkenli, tek damarlı, bakır iletkenli kablolar

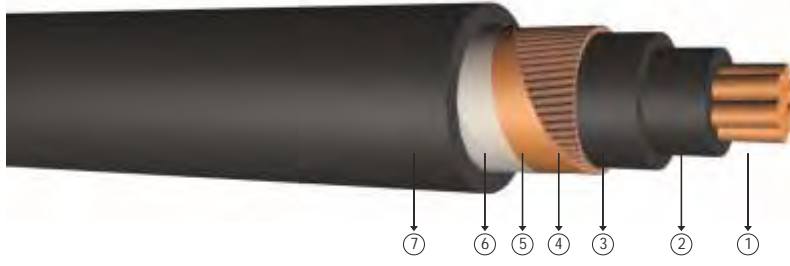

Kod: YVCV-U, YVCV-R, CU/PVC/SC/PVC,NYCY

U: Som iletken
R: Örgülü Rijit iletken

Standartlar: TS IEC 60502 - 1, VDE 0276 - 603

Teknik Veriler

Maksimum çalışma sıcaklığı : 70 °C
Maksimum kısa devre sıcaklığı : 160 °C (max. 5 sn.)
Anma gerilimi : 0.6/1 kV
Minimum bükülme yarıçapı : 15 x D
D : Kablo çapı

Kullanıldığı Yerler

alt ve endüstri tesisleri ile şehir binalarında kullanılan bu kablolar; üzerindeki konsantrik iletken sayesinde herhangi bir mekanik darbe esnasında binalara koruma alterini veya sigorta alterini açtırarak kablodaki enerjinin çevreye zarar vermesini önler.

Yapısı

- 1 Bir veya çok telli bakır iletken. 3 PVC ara kılıf. 5 Tutucu bakır bant. 7 PVC dış kılıf.
2 PVC izole. 4 Konsantrik bakır ekran 6 Polyester bant.

BOYUT VE AĞIRLIKLAR			ELEKTRİKSEL ÖZELLİKLER					
Normal Kesit	Dış Çap (Yaklaşık)	Net Ağırlık (Yaklaşık)	Sevki Uzunluğu	iletken DC Direnci 20 °C Max	Akım Taahhüt Kapasitesi (A)			
mm ²	mm	kg/km	m	ohm/km	Toprakta 20 °C		Havada 30 °C	
					***	**	***	**
1x1,5/1,5	10,5	145	1000	12,1	-	30	25	20
1x2,5/2,5	11,0	150	1000	7,41	-	39	34	27
1x4/4	12,0	200	1000	4,61	-	50	45	37
1x6/6	12,5	250	1000	3,08	-	62	57	48
1x10/10	13,5	350	1000	1,83	-	83	78	66
1x16/16	15,0	450	1000	1,15	127	107	103	89
1x25/16	16,5	600	1000	0,727	163	137	137	118
1x35/16	17,5	700	1000	0,524	195	165	169	145
1x50/25	19,0	950	1000	0,387	230	195	206	176
1x70/35	21,0	1250	1000	0,268	282	239	261	224
1x95/50	23,5	1650	1000	0,193	336	287	321	271
1x120/70	25,5	2100	1000	0,153	382	326	374	314
1x150/70	27,0	2400	1000	0,124	428	366	428	361
1x185/95	30,0	3000	1000	0,0991	483	414	494	412
1x240/120	33,5	3850	1000	0,0754	561	481	590	484

Not: Akım taşıma kapasiteleri aşağıdaki şartlarda geçerlidir:

Toprakta : 20 °C' de, 70 cm derinlikte, toprak termik direnci 1 K.m/W, yük faktörü 0.7

Havada : 30 °C' de, yük faktörü 1.0

*** : Yan yana, kablolar arası mesafe; havada = 1 x kablo çapı, toprakta = 7 cm

** : Üçgen demet şeklinde döme

Sistem Sayısı : 1

0.6/1 kV PVC izoleli, konsantrik iletkenli, çok damarlı, bakır iletkenli kablolar

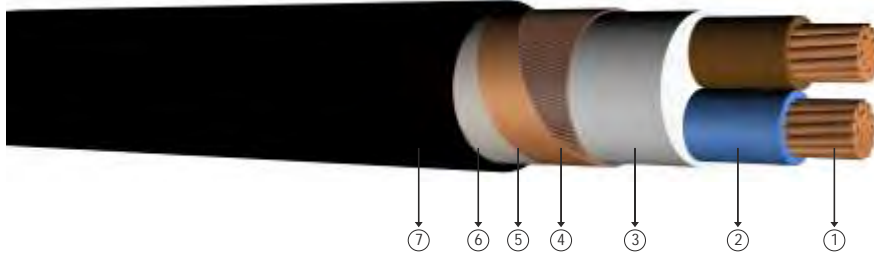

Kod: YVCV-U, YVCV-R, CU/PVC/SC/PVC, NYCY

U: Som iletken
R: Örgülü Rijit iletken

Standartlar: TS IEC 60502 - 1, VDE 0276 - 603

Teknik Veriler

Maksimum çalışma sıcaklığı : 70 °C
Maksimum kısa devre sıcaklığı : 160 °C (max. 5 sn.)
Anma gerilimi : 0.6/1 kV
Minimum bükülme yarıçapı : 15 x D
D : Kablo çapı

Kullanıldığı Yerler

alt ve endüstri tesisleri ile şehir binalarında kullanılan bu kablolar; üzerindeki konsantrik iletken sayesinde herhangi bir mekanik darbe esnasında ebekeye bağlı koruma alterini veya sigorta alterini açtırarak kablodaki enerjinin çevreye zarar vermesini önler.

Yapısı

- 1 Bir veya çok telli bakır iletken. 3 Dolgu. 5 Tutucu bakır bant. 7 PVC dış kılıf.
2 PVC izole. 4 Konsantrik bakır tel. 6 Polyester bant.

BOYUT VE AĞIRLIKLAR			ELEKTRİKSEL ÖZELLİKLER			
Normal Kesit	Dış Çap (Yaklaşık)	Net Ağırlık (Yaklaşık)	Sevki Uzunluğu	iletken DC Direnci 20 °C Max	Akım Taahhüt Kapasitesi (A)	
mm ²	mm	kg/km	m	ohm/km	Toprakta 20 °C	Havada 30 °C
2x1,5/1,5	13,0	240	1000	12,1	32	20
2x2,5/2,5	13,5	250	1000	7,41	42	27
2x4/4	15,5	280	1000	4,61	54	37
2x6/6	16,5	420	1000	3,08	68	48
2x10/10	19,0	600	1000	1,83	90	66
2x16/16	21,0	850	1000	1,15	116	89
2x25/16	24,0	1150	1000	0,727	150	118
2x35/16	26,0	1400	1000	0,524	181	145
2x50/25	29,0	1900	1000	0,3870	215	176
2x70/35	32,5	2550	1000	0,268	264	224
2x95/50	37,5	3450	1000	0,193	317	271
2x120/70	41,5	4300	1000	0,153	360	314
2x150/70	45,0	5100	500	0,124	406	361
2x185/95	50,5	6450	500	0,0991	458	412
2x240/120	57,0	8300	500	0,0754	537	484

Not: Akım taahhüt kapasiteleri aşağıdaki şartlarda geçerlidir:
Toprakta : 20 °C' de, 70 cm derinlikte, toprak termik direnci 1 K.m/W, yük faktörü 0.7
Havada : 30 °C' de, yük faktörü 1.0
Sistem Sayısı : 1



0.6/1 kV PVC izoleli, konsantrik iletkenli, çok damarlı, bakır iletkenli kablolar

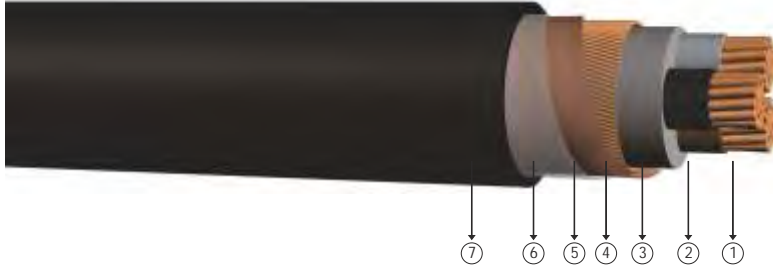

Kod: YVCV-U, YVCV-R, CU/PVC/SC/PVC/,NYCY

U: Som İtken
R: Örgülü Rijit İtken

Standartlar: TS IEC 60502 - 1, VDE 0276 - 603

Teknik Veriler

Maksimum çalışır sıcaklığı : 70 °C
Maksimum kısa devre sıcaklığı : 160 °C (max. 5 sn.)
Anma gerilimi : 0.6/1 kV
Minimum bükülme yarıçapı : 15 x D
D : Kablo çapı

Kullanıldığı Yerler

alt ve endüstri tesisleri ile şehir binalarında kullanılan bu kablolar; üzerindeki konsantrik iletken sayesinde herhangi bir mekanik darbe esnasında binalara karşı koruma alterini veya sigorta alterini açtırarak kablodaki enerjinin çevreye zarar vermesini önler.

Yapısı

- 1 Bir veya çok telli bakır iletken. 3 Dolgu. 5 Tutucu bakır bant. 7 PVC dış kılıf.
2 PVC izole. 4 Konsantrik bakır tel. 6 Polyester bant.

BOYUT VE AĞIRLIKLAR			ELEKTRİKSEL ÖZELLİKLER			
Normal Kesit	Dış Çap (Yaklaşık)	Net Ağırlık (Yaklaşık)	Sevki Uzunluğu	İtken DC Direnci 20 °C Max	Akım Taşıma Kapasitesi (A)	
mm ²	mm	kg/km	m	ohm/km	Toprakta 20 °C	Havada 30 °C
3x1,5/1,5	14,0	240	1000	12,1	26	18,5
3x2,5/2,5	15,0	300	1000	7,410	34	25
3x4/4	17,0	420	1000	4,610	44	34
3x6/6	17,5	530	1000	3,080	56	43
3x10/10	20,0	730	1000	1,830	75	60
3x16/16	22,0	1000	1000	1,150	98	80
3x25/16	25,5	1400	1000	0,727	128	106
3x35/16	27,5	1750	1000	0,524	157	131
3x50/25	31,0	2350	1000	0,387	185	159
3x70/35	35,0	3200	1000	0,268	228	202
3x95/50	39,5	4300	1000	0,193	275	244
3x120/70	43,5	5350	500	0,153	313	282
3x150/70	47,5	6450	500	0,124	353	324
3x185/95	52,0	8000	500	0,0991	399	371
3x240/120	59,5	10350	250	0,0754	464	436
3x300/150	66,5	12850	250	0,0601	524	481
3x400/185	78,0	17300	250	0,0470	600	560

Not: Akım taşıma kapasiteleri aşağıdaki şartlarda geçerlidir:

Toprakta : 20 °C' de, 70 cm derinlikte, toprak termik direnci 1 K.m/W, yük faktörü 0.7

Havada : 30 °C' de, yük faktörü 1.0

Sistem Sayısı : 1

0.6/1 kV PVC izoleli, konsantrik iletkenli, çok damarlı, bakır iletkenli kablolar

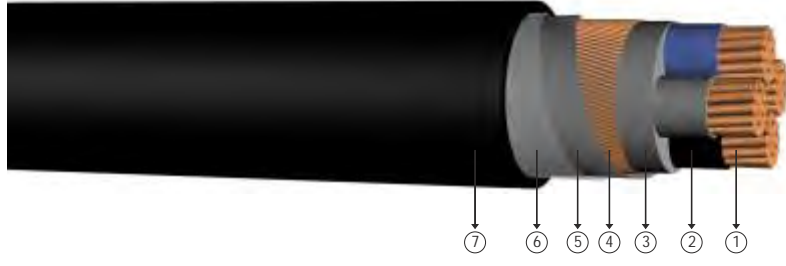

Kod: YVCV-U, YVCV-R, CU/PVC/SC/PVC/,NYCY

U: Som iletken
R: Örgülü Rijit iletken

Standartlar: TS IEC 60502 - 1, VDE 0276 - 603

Teknik Veriler

Maksimum çalışma sıcaklığı : 70 °C
Maksimum kısa devre sıcaklığı : 160 °C (max. 5 sn.)
Anma gerilimi : 0.6/1 kV
Minimum bükülme yarıçapı : 15 x D
D : Kablo çapı

Kullanıldığı Yerler

alt ve endüstri tesisleri ile şehir binalarında kullanılan bu kablolar; üzerindeki konsantrik iletken sayesinde herhangi bir mekanik darbe esnasında ebekeye bağlı koruma alterini veya sigorta alterini açtırarak kablodaki enerjinin çevreye zarar vermesini önler.

Yapısı

- 1 Bir veya çok telli bakır iletken. 3 Dolgu. 5 Tutucu bakır bant. 7 PVC dış kılıf.
2 PVC izole. 4 Konsantrik bakır tel. 6 Polyester bant.

BOYUT VE AĞIRLIKLAR			ELEKTRİKSEL ÖZELLİKLER			
Normal Kesit	Dış Çap (Yaklaşık)	Net Ağırlık (Yaklaşık)	Sevki Uzunluğu	iletken DC Direnci 20 °C Max	Akım Taahhüt Kapasitesi (A)	
mm ²	mm	kg/km	m	ohm/km	Toprakta 20 °C	Havada 30 °C
4x1,5/1,5	14,5	290	1000	12,1	26	18,5
4x2,5/2,5	15,5	350	1000	7,41	34	25
4x4/4	17,5	490	1000	4,61	44	34
4x6/6	18,5	600	1000	3,08	56	43
4x10/10	22,0	890	1000	1,83	75	60
4x16/10	24,0	1200	1000	1,15	98	80
4x25/16	28,0	1750	1000	0,727	128	106
4x35/16	30,0	2200	1000	0,524	157	131
4x50/25	34,0	3000	1000	0,387	185	159
4x70/35	39,0	4050	1000	0,268	228	202
4x95/50	46,0	5500	500	0,193	275	244
4x120/70	50,0	6900	500	0,153	313	282
4x150/70	54,0	8300	500	0,124	353	324
4x185/95	61,0	10400	250	0,0991	399	371
4x240/120	69,0	13300	250	0,0754	464	436
4x300/150	74,0	16300	250	0,0601	524	481
4x400/185	83,0	20500	250	0,0470	600	560

Not: Akım taahhüt kapasiteleri aşağıdaki şartlarda geçerlidir;

Toprakta : 20 °C' de, 70 cm derinlikte, toprak termik direnci 1 K.m/W, yük faktörü 0.7

Havada : 30 °C' de, yük faktörü 1.0

Sistem Sayısı : 1

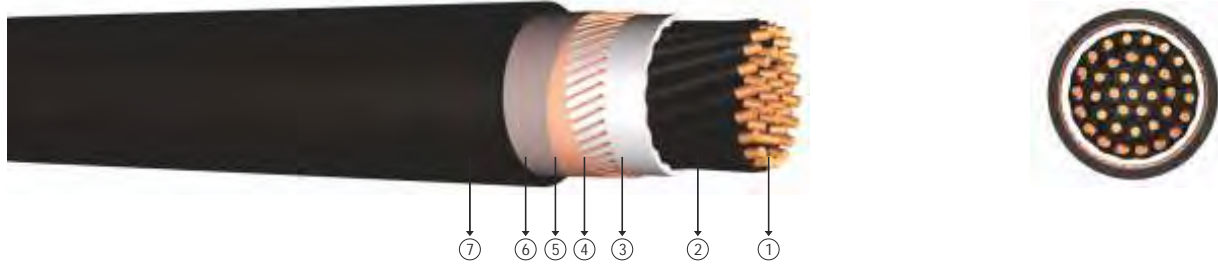

Kod: YVCV-U, YVCV-R, CU/PVC/SC/PVC, NYCY

U: Som İletken
R: Örgülü Rijit İletken

Standartlar: TS IEC 60502 - 1, VDE 0271

Teknik Veriler
Maksimum çalışma sıcaklığı : 70 °C
Maksimum kısa devre sıcaklığı : 160 °C (max. 5 sn.)
Anma gerilimi : 0.6/1 kV
Minimum bükülme yarıçapı : 15 x D
D : Kablo çapı

Kullanıldığı Yerler
alt ve endüstri tesisleri ile şehir binalarında kullanılan bu kablolar; üzerindeki konsantrik iletken sayesinde herhangi bir mekanik darbe esnasında bibekeye bağlı koruma alterini veya sigorta alterini açtırarak kablodaki enerjinin çevreye zarar vermesini önler.

Yapısı

- 1 Bir veya çok telli bakır iletken. 3 Dolgu. 5 Tutucu bakır bant. 7 PVC dış kılıf.
2 PVC izole. 4 Konsantrik bakır tel. 6 Polyester bant.

BOYUT VE AĞIRLIKLAR			ELEKTRİKSEL ÖZELLİKLER			
Normal Kesit	Dış Çap (Yaklaşık)	Net Ağırlık (Yaklaşık)	Sevki Uzunluğu	İletken DC Direnci 20 °C Max	Akım Taahhüt Kapasitesi (A)	
mm ²	mm	kg/km	m	ohm/km	Toprakta 20 °C	Havada 30 °C
7x1,5/2,5	16,0	350	1000	12,1	15,6	12,0
8x1,5/2,5	18,2	400	1000	12,1	14,3	11,1
10x1,5/2,5	19,0	500	1000	12,1	13,0	10,2
12x1,5/2,5	19,5	550	1000	12,1	12,3	9,7
14x1,5/2,5	20,0	600	1000	12,1	11,7	9,3
19x1,5/4	22,0	750	1000	12,1	10,4	8,3
24x1,5/6	25,0	1000	1000	12,1	9,1	7,4
27x1,5/6	26,0	1000	1000	12,1	8,8	7,2
30x1,5/6	26,5	1100	1000	12,1	8,6	7,0
37x1,5/10	28,0	1350	1000	12,1	8,1	6,7
7x2,5/2,5	17,5	450	1000	7,41	20,4	16,3
8x2,5/2,5	20,5	550	1000	7,41	18,7	15,0
10x2,5/4	21,0	650	1000	7,41	17,0	13,8
12x2,5/4	22,0	700	1000	7,41	16,2	13,1
14x2,5/2,5	22,3	800	1000	7,41	15,3	12,5
19x2,5/6	24,3	1000	1000	7,41	13,6	11,3
24x2,5/10	28,5	1350	1000	7,41	11,9	10,0
27x2,5/10	28,0	1470	1000	7,41	11,5	9,8
30x2,5/10	29,0	1550	1000	7,41	11,2	9,4
37x2,5/10	31,0	1800	1000	7,41	10,6	9,1
7x4/4	20,0	650	1000	4,61	26,4	22,1
8x4/6	23,0	800	1000	4,61	24,2	20,4
10x4/6	24,5	950	1000	4,61	22,0	18,7
12x4/6	25,0	1050	1000	4,61	20,9	17,9
14x4/6	25,5	1200	1000	4,61	19,8	17,0
19x4/10	28,0	1500	1000	4,61	17,6	15,3

Not: Akım taşıma kapasiteleri aşağıdaki şartlarda geçerlidir:
Toprakta : 20 °C' de, 70 cm derinlikte, toprak termik direnci 1 K.m/W, yük faktörü 0.7
Havada : 30 °C' de, yük faktörü 1.0
Sistem Sayısı : 1

0.6/1 kV PVC izoleli, konsantrik iletkenli, çok damarlı, bakır iletkenli kablolar

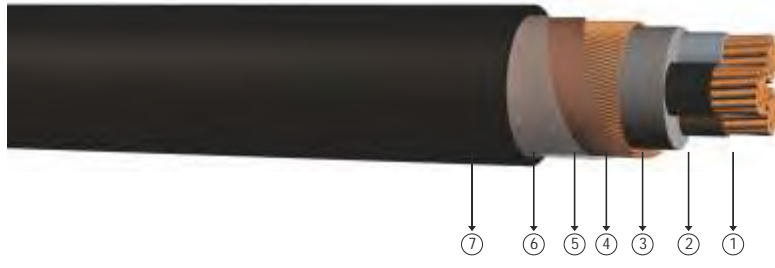

Kod: YVCV-U, YVCV-R, CU/PVC/SC/PVC/,NYCY

U: Som iletken
R: Örgülü Rijit iletken

Standartlar: TS IEC 60502 - 1, VDE 0276 - 603

Teknik Veriler

Maksimum çalışma sıcaklığı : 70 °C
Maksimum kısa devre sıcaklığı : 160 °C (max. 5 sn.)
Anma gerilimi : 0.6/1 kV
Minimum bükülme yarıçapı : 15 x D
D : Kablo çapı

Kullanıldığı Yerler

alt ve endüstri tesisleri ile şehir binalarında kullanılan bu kablolar; üzerindeki konsantrik iletken sayesinde herhangi bir mekanik darbe esnasında ebekeye bağlı koruma alterini veya sigorta alterini açtırarak kablodaki enerjinin çevreye zarar vermesini önler.

Yapısı

- 1 Bir veya çok telli bakır iletken. 3 Dolgu. 5 Tutucu bakır bant (%100 bindirmeli).
2 PVC izole. 4 Konsantrik bakır tel. 6 Polyester bant. 7 PVC dış kılıf.

BOYUT VE AĞIRLIKLAR			ELEKTRİKSEL ÖZELLİKLER			
Normal Kesit	Dış Çap (Yaklaşık)	Net Ağırlık (Yaklaşık)	Sevki Uzunluğu	iletken DC Direnci 20 °C Max	Akım Taahhüt Kapasitesi (A)	
mm ²	mm	kg/km	m	ohm/km	Toprakta 20 °C	Havada 30 °C
2x1,5/9	13,0	270	1000	12,1	32	20
2x2,5/9	13,5	320	1000	7,41	42	27
2x4/9	15,5	420	1000	4,61	54	37
2x6/9	16,5	490	1000	3,08	68	48
2x10/9	19,0	670	1000	1,83	90	66
3x1,5/9	14,0	300	1000	12,1	26	18,5
3x2,5/9	15,0	360	1000	7,41	34	25
3x4/9	17,0	480	1000	4,61	44	34
3x6/9	18,5	590	1000	3,08	56	43
3x10/9	20,0	720	1000	1,83	75	60
4x1,5/9	14,5	350	1000	12,1	26	18,5
4x2,5/9	15,5	410	1000	7,41	34	25
4x4/9	17,5	550	1000	4,61	44	34
4x6/9	18,5	660	1000	3,08	56	43
4x10/9	22,0	880	1000	1,83	75	60
5x1,5/9	15,0	360	1000	12,1	26	18,5
5x2,5/9	16,0	440	1000	7,41	34	25
5x4/9	18,0	600	1000	4,61	44	34

Not: Akım taşıma kapasiteleri aşağıdaki şartlarda geçerlidir;

Toprakta : 20 °C' de, 70 cm derinlikte, toprak termik direnci 1 K.m/W, yük faktörü 0.7

Havada : 30 °C' de, yük faktörü 1.0

Sistem Sayısı : 1

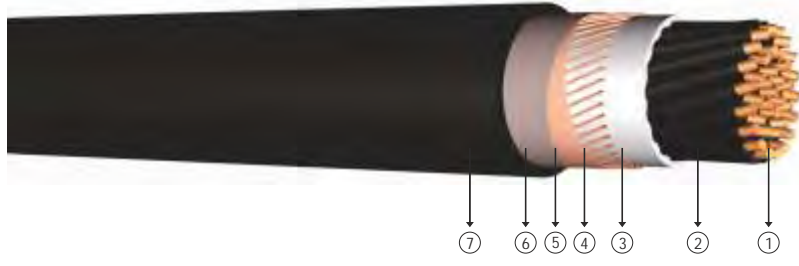

Kod: YVCV-U, YVCV-R, CU/PVC/SC/PVC, NYCY

U: Som iletken

Standartlar: TS IEC 60502 - 1, VDE 0271

Teknik Veriler

Maksimum çalışma sıcaklığı : 70 °C
 Maksimum kısa devre sıcaklığı : 160 °C (max. 5 sn.)
 Anma gerilimi : 0.6/1 kV
 Minimum bükülme yarıçapı : 15 x D
 D : Kablo çapı

Kullanıldığı Yerler

alt ve endüstri tesisleri ile diğer binalarda kullanılan bu kablolar; üzerindeki konsantrik iletken sayesinde herhangi bir mekanik darbe esnasında binalara karşı koruma alterini veya sigorta alterini açtırarak kablodaki enerjinin çevreye zarar vermesini önler.

Yapısı

- 1 Som telli bakır iletken.
- 2 PVC izole.
- 3 Dolgu.
- 4 Konsantrik bakır tel.
- 5 Tutucu bakır bant (%100 bindirmeli).
- 6 Polyester bant.
- 7 PVC dış kılıf.

BOYUT VE AĞIRLIKLAR			ELEKTRİKSEL ÖZELLİKLER			
Normal Kesit	Dış Çap (Yaklaşık)	Net Ağırlık (Yaklaşık)	Sevki Uzunluğu	iletken DC Direnci 20 °C Max	Akım Taahhüt Kapasitesi (A)	
mm ²	mm	kg/km	m	ohm/km	Toprakta 20 °C	Havada 30 °C
7x1,5/9	16,0	410	1000	12,1	15,6	12,0
8x1,5/9	17,0	460	1000	12,1	14,3	11,1
10x1,5/9	19,0	560	1000	12,1	13,0	10,2
12x1,5/9	19,5	610	1000	12,1	12,3	9,7
14x1,5/9	20,0	660	1000	12,1	11,7	9,3
19x1,5/9	22,0	900	1000	12,1	10,4	8,3
24x1,5/9	25,0	1060	1000	12,1	9,1	7,4
27x1,5/9	25,5	1120	1000	12,1	8,8	7,2
30x1,5/9	26,0	1160	1000	12,1	8,6	7,0
37x1,5/9	28,0	1410	1000	12,1	8,1	6,7
7x2,5/9	17,0	510	1000	7,41	20,4	16,3
8x2,5/9	18,5	610	1000	7,41	18,7	15,0
10x2,5/9	20,5	720	1000	7,41	17,0	13,8
12x2,5/9	21,0	760	1000	7,41	16,2	13,1
14x2,5/9	22,0	860	1000	7,41	15,3	12,5
19x2,5/9	24,0	1060	1000	7,41	13,6	11,3
24x2,5/9	27,0	1410	1000	7,41	11,9	10,0
27x2,5/9	28,0	1455	1000	7,41	11,5	9,8
30x2,5/9	28,5	1610	1000	7,41	11,2	9,4
37x2,5/9	30,5	1860	1000	7,41	10,6	9,1
7x4/9	19,5	710	1000	4,61	26,4	22,1
8x4/9	21,5	860	1000	4,61	24,2	20,4
10x4/9	24,0	1010	1000	4,61	22,0	18,7
12x4/9	24,5	1110	1000	4,61	20,9	17,9
14x4/9	25,5	1280	1000	4,61	19,8	17,0
19x4/9	28,0	1560	1000	4,61	17,6	15,3

Not: Akım taşıma kapasiteleri aşağıdaki şartlarda geçerlidir:
 Toprakta : 20 °C' de, 70 cm derinlikte, toprak termik direnci 1 K.m/W, yük faktörü 0.7
 Havada : 30 °C' de, yük faktörü 1.0
 Sistem Sayısı : 1

0.6/1 kV PVC izoleli, yuvarlak çelik tel zırlıklı, tek damarlı, bakır iletkenli kablolar



Kod: YVZ2V-R, CU/PVC/SWA/PVC , NYR(A)Y

R: Örgülü Rijit İletken

Standartlar: TS IEC 60502 - 1

Teknik Veriler

Maksimum çalışma sıcaklığı	: 70 °C
Maksimum kısa devre sıcaklığı	: (max. 5 sn.)
Kesit < 300 mm ²	: 160 °C
Kesit > 300 mm ²	: 140 °C
Anma gerilimi	: 0.6/1 kV
Minimum bükülme yarıçapı	: 15 x D
D	: Kablo çapı

Kullanıldığı Yerler

Güç merkezlerinde, alt endüstri tesislerinde, yerel enerji dağıtımında güç kablosu olarak mekanik hasar riskinin yüksek olduğu yerlerde (hariçte, dahilde), toprak altında veya kablo kanallarında kullanılır.

Yapısı

- 1 Çok telli bakır iletken.
- 2 PVC izole.
- 3 Ara kılıf.
- 4 Galvanizli yuvarlak çelik tel.
- 5 Polyester bant.
- 6 PVC dış kılıf.

BOYUT VE AĞIRLIKLAR			ELEKTRİKSEL ÖZELLİKLER					
Normal Kesit	Dış Çap (Yaklaşık)	Net Ağırlık (Yaklaşık)	Sevki Uzunluğu	İletken DC Direnci 20 °C Max	Akım Taahhüt Kapasitesi (A)			
mm ²	mm	kg/km	m	ohm/km	Toprakta 20 °C		Havada 30 °C	
					***	**	***	**
1x25	17,5	550	1000	0,727	163	137	137	118
1x35	18,5	650	1000	0,524	195	165	169	145
1x50	20,0	800	1000	0,387	230	195	206	176
1x70	21,5	1050	1000	0,268	282	239	261	224
1x95	24,5	1400	1000	0,193	336	287	321	271
1x120	26,0	1650	1000	0,153	382	326	374	314
1x150	27,5	2000	1000	0,124	428	366	428	361
1x185	30,0	2400	1000	0,0991	483	414	494	412
1x240	33,0	3050	1000	0,0754	561	481	590	484
1x300	37,5	3750	1000	0,0601	632	542	678	549
1x400	41,5	4750	500	0,0470	730	624	817	657
1x500	46,0	5850	500	0,0366	823	698	940	749
1x630	50,0	7450	500	0,0283	866	775	1108	920

Not: Akım taahhüt kapasiteleri aşağıdaki şartlarda geçerlidir:

Toprakta : 20 °C' de, 70 cm derinlikte, toprak termik direnci 1 K.m/W, yük faktörü 0.7

Havada : 30 °C' de, yük faktörü 1.0

*** : Yan yana, kablolar arası mesafe; havada = 1 x kablo çapı, toprakta = 7 cm

** : Üçgen demet şeklinde döşeme

Sistem Sayısı : 1



0.6/1 kV PVC izoleli, yuvarlak çelik tel zırlıklı, çok damarlı, bakır iletkenli kablolar

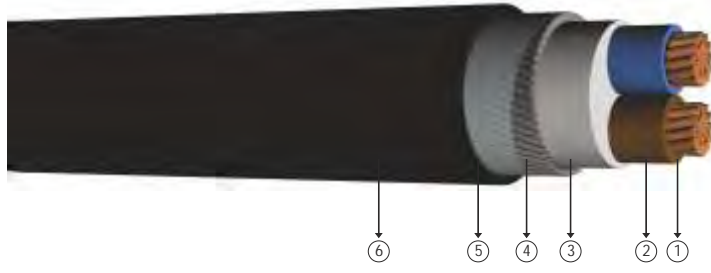

Kod: YVZ2V-U, YVZ2V-R, CU/PVC/SWA/PVC,NYRY

U: Som İtken
R: Örgülü Rijit İtken

Standartlar: TS IEC 60502 - 1

Teknik Veriler
Maksimum çalışma sıcaklığı : 70 °C
Maksimum kısa devre sıcaklığı : 160 °C (max. 5 sn.)
Anma gerilimi : 0.6/1 kV
Minimum bükülme yarıçapı : 15 x D
D : Kablo çapı

Kullanıldığı Yerler
Güç merkezlerinde, alt endüstri tesislerinde, yerel enerji dağıtımında güç kablosu olarak mekanik hasar riskinin yüksek olduğu yerlerde (hariçte, dahilde), toprak altında veya kablo kanallarında kullanılır.

Yapısı

- 1 Bir veya çok telli bakır iletken.
- 2 PVC izole.
- 3 Dolgu.
- 4 Galvanizli yuvarlak çelik tel.
- 5 Polyester bant.
- 6 PVC dış kılıf.

BOYUT VE AĞIRLIKLAR			ELEKTRİKSEL ÖZELLİKLER			
Normal Kesit	Dış Çap (Yaklaşık)	Net Ağırlık (Yaklaşık)	Sevki Uzunluğu	İtken DC Direnci 20 °C Max	Akım Taşıma Kapasitesi (A)	
mm ²	mm	kg/km	m	ohm/km	Toprakta 20 °C	Havada 30 °C
2x1,5	13,5	370	1000	12,1	32	20
2x2,5	14,5	420	1000	7,41	42	27
2x4	16,0	500	1000	4,61	54	37
2x6	18,0	700	1000	3,08	68	48
2x10	20,5	900	1000	1,83	90	66
2x16	22,5	1100	1000	1,15	116	89
2x25	26,0	1650	1000	0,727	150	118
2x35	28,0	1950	1000	0,524	181	145
2x50	31,5	2500	1000	0,387	215	176
2x70	35,5	3400	1000	0,268	264	224
2x95	40,5	4350	1000	0,193	317	271
2x120	44,0	5150	500	0,153	360	314
2x150	48,5	6500	500	0,124	406	361
2x185	53,5	7850	500	0,0991	458	412
2x240	60,0	9750	500	0,0754	537	484
2x300	67,0	11900	250	0,0601	604	556

Not: Akım taşıma kapasiteleri aşağıdaki şartlarda geçerlidir:
Toprakta : 20 °C' de, 70 cm derinlikte, toprak termik direnci 1 K.m/W, yük faktörü 0.7
Havada : 30 °C' de, yük faktörü 1.0
Sistem Sayısı : 1

0.6/1 kV PVC izoleli, yuvarlak çelik tel zırlı, çok damarlı, bakır iletkenli kablolar

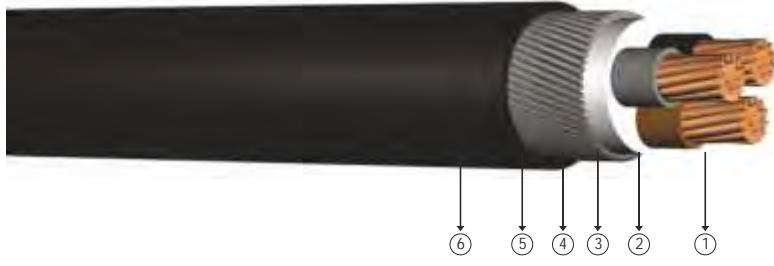

Kod: YVZ2V-U, YVZ2V-R, CU/PVC/SWA/PVC, NYRY

U: Som iletken
R: Örgülü Rijit iletken

Standartlar: TS IEC 60502 - 1

Teknik Veriler

Maksimum çalışma sıcaklığı : 70 °C
Maksimum kısa devre sıcaklığı : (max. 5 sn.)
Kesit < 300 mm² : 160 °C
Kesit > 300 mm² : 140 °C
Anma gerilimi : 0.6/1 kV
Minimum bükülme yarıçapı : 15 x D
D : Kablo çapı

Kullanıldığı Yerler

Güç merkezlerinde, alt endüstri tesislerinde, yerel enerji dağıtımında güç kablosu olarak mekanik hasar riskinin yüksek olduğu yerlerde (hariçte, dahilde), toprak altında veya kablo kanallarında kullanılır.

Yapısı

- 1 Bir veya çok telli bakır iletken.
- 2 PVC izole.
- 3 Dolgu.
- 4 Galvanizli yuvarlak çelik tel.
- 5 Polyester bant.
- 6 PVC dış kılıf.

BOYUT VE AĞIRLIKLAR			ELEKTRİKSEL ÖZELLİKLER			
Normal Kesit	Dış Çap (Yaklaşık)	Net Ağırlık (Yaklaşık)	Sevki Uzunluğu	iletken DC Direnci 20 °C Max	Akım Taahhüt Kapasitesi (A)	
mm ²	mm	kg/km	m	ohm/km	Toprakta 20 °C	Havada 30 °C
3x1,5	14,0	400	1000	12,1	26	18.5
3x2,5	15,0	420	1000	7,41	34	25
3x4	17,5	670	1000	4,61	44	34
3x6	18,5	780	1000	3,08	56	43
3x10	21,5	1050	1000	1,83	75	60
3x16	23,5	1300	1000	1,15	98	80
3x25	27,5	1950	1000	0,727	128	106
3x35	29,5	2350	1000	0,524	157	131
3x50	33,5	3050	1000	0,387	185	159
3x70	38,0	4200	1000	0,268	228	202
3x95	43,0	5350	500	0,193	275	244
3x120	46,5	6400	500	0,153	313	282
3x150	52,0	8150	500	0,124	353	324
3x185	57,0	9750	500	0,0991	399	371
3x240	64,0	12250	250	0,0754	464	436
3x300	72,0	15000	250	0,0601	524	481
3x400	82,0	20000	250	0,0470	600	560

Not: Akım taahhüt kapasiteleri aşağıdaki şartlarda geçerlidir:
Toprakta : 20 °C' de, 70 cm derinlikte, toprak termik direnci 1 K.m/W, yük faktörü 0.7
Havada : 30 °C' de, yük faktörü 1.0
Sistem Sayısı : 1



Kod: YVZ2V-R, CU/PVC/SWA/PVC, NYRY

R: Örgülü Rijit iletken

Standartlar: TS IEC 60502 - 1

Teknik Veriler

Maksimum çalışma sıcaklığı	: 70 °C
Maksimum kısa devre sıcaklığı	: (max. 5 sn.)
Kesit < 300 mm ²	: 160 °C
Kesit > 300 mm ²	: 140 °C
Anma gerilimi	: 0.6/1 kV
Minimum bükülme yarıçapı	: 15 x D
D	: Kablo çapı

Kullanıldığı Yerler

Güç merkezlerinde, alt endüstri tesislerinde, yerel enerji dağıtımında güç kablosu olarak mekanik hasar riskinin yüksek olduğu yerlerde (hariçte, dahilde), toprak altında veya kablo kanallarında kullanılır.

Yapısı

- 1 Bir veya çok telli bakır iletken.
- 2 PVC izole.
- 3 Dolgu.
- 4 Galvanizli yuvarlak çelik tel.
- 5 Polyester bant.
- 6 PVC dış kılıf.

BOYUT VE AĞIRLIKLAR			ELEKTRİKSEL ÖZELLİKLER			
Normal Kesit	Dış Çap (Yaklaşık)	Net Ağırlık (Yaklaşık)	Sevki Uzunluğu	iletken DC Direnci 20 °C Max	Akım Taahhüt Kapasitesi (A)	
mm ²	mm	kg/km	m	ohm/km	Toprakta 20 °C	Havada 30 °C
3x16+10	25,5	1600	1000	1,15	98	80
3x25+16	28,5	2150	1000	0,727	128	106
3x35+16	30,5	2550	1000	0,524	157	131
3x50+25	35,5	3600	1000	0,387	185	159
3x70+35	39,5	4650	500	0,268	228	202
3x95+50	44,5	5950	500	0,193	275	244
3x120+70	50,5	7700	250	0,153	313	282
3x150+70	53,5	8900	250	0,124	353	324
3x185+95	59,0	10800	250	0,0991	399	371
3x240+120	66,5	13500	250	0,0754	464	436
3x300+150	73,5	16500	250	0,0601	524	481
3x400+185	84,0	21800	250	0,0470	600	560

Not: Akım taşıma kapasiteleri aşağıdaki şartlarda geçerlidir:
 Toprakta : 20 °C' de, 70 cm derinlikte, toprak termik direnci 1 K.m/W, yük faktörü 0.7
 Havada : 30 °C' de, yük faktörü 1.0
 Sistem Sayısı : 1

0.6/1 kV PVC izoleli, yuvarlak çelik tel zırlı, çok damarlı, bakır iletkenli kablolar

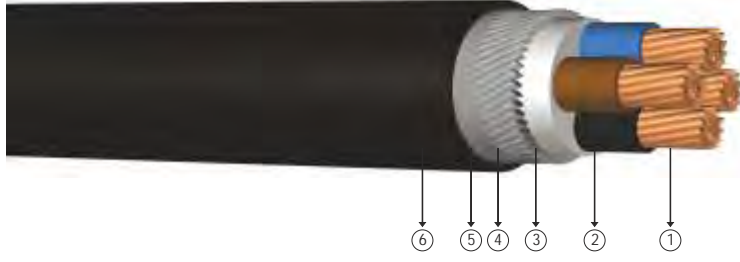

Kod: YVZ2V-U, YVZ2V-R, CU/PVC/SWA/PVC, NYRY

U: Som İtken
R: Örgülü Rijit İtken

Standartlar: TS IEC 60502 - 1

Teknik Veriler

Maksimum çalışma sıcaklığı : 70 °C
Maksimum kısa devre sıcaklığı : (max. 5 sn.)
Kesit < 300 mm² : 160 °C
Kesit > 300 mm² : 140 °C
Anma gerilimi : 0.6/1 kV
Minimum bükülme yarıçapı : 15 x D
D : Kablo çapı

Kullanıldığı Yerler

Güç merkezlerinde, alt endüstri tesislerinde, yerel enerji dağıtımında güç kablosu olarak mekanik hasar riskinin yüksek olduğu yerlerde (hariçte, dahilde), toprak altında veya kablo kanallarında kullanılır.

Yapısı

- 1 Bir veya çok telli bakır iletken.
- 2 PVC izole.
- 3 Dolgu.
- 4 Galvanizli yuvarlak çelik tel.
- 5 Polyester bant.
- 6 PVC dış kılıf.

BOYUT VE AĞIRLIKLAR			ELEKTRİKSEL ÖZELLİKLER			
Normal Kesit	Dış Çap (Yaklaşık)	Net Ağırlık (Yaklaşık)	Sevki Uzunluğu	İtken DC Direnci 20 °C Max	Akım Taahhüt Kapasitesi (A)	
mm ²	mm	kg/km	m	ohm/km	Toprakta 20 °C	Havada 30 °C
4x1,5	15,0	400	1000	12,1	26	18.5
4x2,5	15,5	480	1000	7,41	34	25
4x4	18,5	770	1000	4,61	44	34
4x6	20,0	900	1000	3,08	56	43
4x10	23,0	1200	1000	1,83	75	60
4x16	26,0	1700	1000	1,15	98	80
4x25	29,5	2300	1000	0,727	128	106
4x35	32,5	2870	1000	0,524	157	131
4x50	37,5	4000	1000	0,387	185	159
4x70	41,5	5150	1000	0,268	228	202
4x95	48,0	7050	1000	0,193	275	244
4x120	52,5	8450	500	0,153	313	282
4x150	57,0	10050	500	0,124	353	324
4x185	63,0	12150	500	0,0991	399	371
4x240	70,5	15300	500	0,0754	464	436
4x300	79,0	18700	250	0,0601	524	481
4x400	90,0	25000	250	0,0470	600	560

Not: Akım taşıma kapasiteleri aşağıdaki şartlarda geçerlidir;

Toprakta : 20 °C' de, 70 cm derinlikte, toprak termik direnci 1 K.m/W, yük faktörü 0.7

Havada : 30 °C' de, yük faktörü 1.0

Sistem Sayısı : 1

0.6/1 kV PVC izoleli, yuvarlak çelik tel zırlı, bakır iletkenli kumanda kabloları

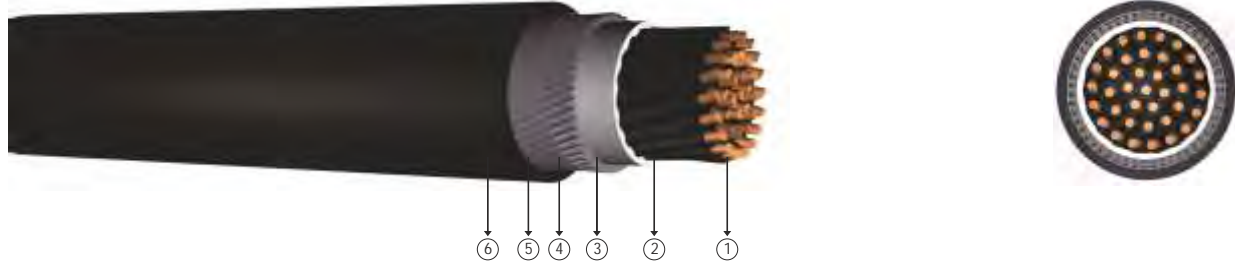

Kod: YVZ2V-U, YVZ2V-R, CU/PVC/SWA/PVC, NYRY

U: Som İtken
R: Örgülü Rijit İtken

Standartlar: TS IEC 60502 - 1

Teknik Veriler
Maksimum çalışır sıcaklığı : 70 °C
Maksimum kısa devre sıcaklığı : 160 °C (max. 5 sn.)
Anma gerilimi : 0.6/1 kV
Minimum bükülme yarıçapı : 15 x D
D : Kablo çapı

Kullanıldığı Yerler
Güç merkezlerinde, alt endüstri tesislerinde, yerel enerji dağıtımında güç kablosu olarak mekanik hasar riskinin yüksek olduğu yerlerde (hariçte, dahilde), toprak altında veya kablo kanallarında kullanılır.

Yapısı

- 1 Bir veya çok telli bakır iletken.
- 2 PVC izole.
- 3 Dolgu.
- 4 Galvanizli yuvarlak çelik tel.
- 5 Polyester bant.
- 6 PVC dış kılıf.

BOYUT VE AĞIRLIKLAR			ELEKTRİKSEL ÖZELLİKLER			
Normal Kesit	Dış Çap (Yaklaşık)	Net Ağırlık (Yaklaşık)	Sevki Uzunluğu	İtken DC Direnci 20 °C Max	Akım Taşıma Kapasitesi (A)	
mm ²	mm	kg/km	m	ohm/km	Toprakta 20 °C	Havada 30 °C
5x1,5	15,5	460	1000	12,1	18,2	14,0
6x1,5	16,5	520	1000	12,1	16,9	13,0
7x1,5	16,5	530	1000	12,1	15,6	12,0
8x1,5	18,5	820	1000	12,1	14,3	11,1
10x1,5	20,5	870	1000	12,1	13,0	10,2
12x1,5	21,0	920	1000	12,1	12,3	9,7
14x1,5	21,5	1000	1000	12,1	11,7	9,3
16x1,5	22,5	1100	1000	12,1	11,1	8,8
19x1,5	24,0	1300	1000	12,1	10,4	8,3
21x1,5	25,0	1400	1000	12,1	9,9	8,0
24x1,5	27,0	1600	1000	12,1	9,1	7,4
27x1,5	27,5	1700	1000	12,1	8,8	7,2
30x1,5	28,0	1800	1000	12,1	8,6	7,0
37x1,5	30,0	2050	1000	12,1	8,1	6,7
40x1,5	31,0	2150	1000	12,1	7,8	6,5
48x1,5	34,5	2750	1000	12,1	7,3	6,1
52x1,5	36,0	2950	1000	12,1	6,7	5,8
61x1,5	37,5	3250	1000	12,1	6,5	5,6

Not: Akım taşıma kapasiteleri aşağıdaki şartlarda geçerlidir:
Toprakta : 20 °C' de, 70 cm derinlikte, toprak termik direnci 1 K.m/W, yük faktörü 0.7
Havada : 30 °C' de, yük faktörü 1.0
Sistem Sayısı : 1

0.6/1 kV PVC izoleli, yuvarlak çelik tel zırlı, bakır iletkenli, kumanda kabloları

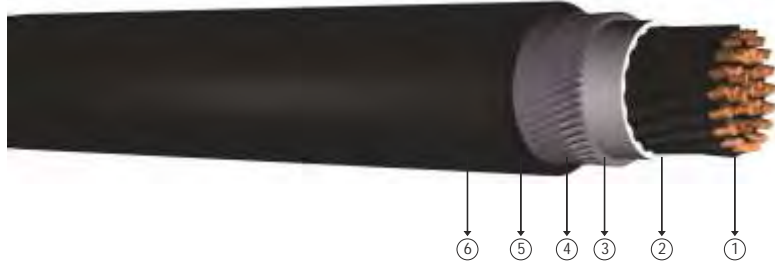

Kod: YVZ2V-U, YVZ2V-R, CU/PVC/SWA/PVC, NYRY

U: Som iletken
R: Örgülü Rijit iletken

Standartlar: TS IEC 60502 - 1

Teknik Veriler

Maksimum çalışma sıcaklığı : 70 °C
Maksimum kısa devre sıcaklığı : 160 °C (max. 5 sn.)
Anma gerilimi : 0.6/1 kV
Minimum bükülme yarıçapı : 15 x D
D : Kablo çapı

Kullanıldığı Yerler

Güç merkezlerinde, alt endüstri tesislerinde, yerel enerji dağıtımında güç kablosu olarak mekanik hasar riskinin yüksek olduğu yerlerde (hariçte, dahilde), toprak altında veya kablo kanallarında kullanılır.

Yapısı

- 1 Bir veya çok telli bakır iletken.
- 2 PVC izole.
- 3 Dolgu.
- 4 Galvanizli yuvarlak çelik tel.
- 5 Polyester bant.
- 6 PVC dış kılıf.

BOYUT VE AĞIRLIKLAR			ELEKTRİKSEL ÖZELLİKLER			
Normal Kesit	Dış Çap (Yaklaşık)	Net Ağırlık (Yaklaşık)	Sevki Uzunluğu	iletken DC Direnci 20 °C Max	Akım Taahhüt Kapasitesi (A)	
mm ²	mm	kg/km	m	ohm/km	Toprakta 20 °C	Havada 30 °C
5x2,5	16,5	550	1000	7,41	23,8	18,8
6x2,5	18,5	750	1000	7,41	22,1	17,5
7x2,5	18,0	760	1000	7,41	20,4	16,3
8x2,5	20,0	880	1000	7,41	18,7	15,0
10x2,5	22,0	1050	1000	7,41	17,0	13,8
12x2,5	22,5	1100	1000	7,41	16,2	13,1
14x2,5	24,0	1350	1000	7,41	15,3	12,5
16x2,5	25,0	1500	1000	7,41	14,5	11,9
19x2,5	26,0	1600	1000	7,41	13,6	11,3
21x2,5	27,0	1750	1000	7,41	12,9	10,8
24x2,5	29,5	2000	1000	7,41	11,9	10,0
27x2,5	30,0	2100	1000	7,41	11,6	9,7
30x2,5	31,0	2250	1000	7,41	11,2	9,4
37x2,5	33,0	2600	1000	7,41	10,6	9,1
40x2,5	35,0	3800	1000	7,41	10,2	8,8
48x2,5	38,5	3550	1000	7,41	9,5	8,3
52x2,5	39,5	3700	1000	7,41	8,9	7,8
61x2,5	41,5	4150	1000	7,41	8,5	7,5

Not: Akım taşıma kapasiteleri aşağıdaki şartlarda geçerlidir:
Toprakta : 20 °C' de, 70 cm derinlikte, toprak termik direnci 1 K.m/W, yük faktörü 0.7
Havada : 30 °C' de, yük faktörü 1.0
Sistem Sayısı : 1



0.6/1 kV PVC izoleli, yassı çelik tel zırlı, çok damarlı, bakır iletkenli kablolar

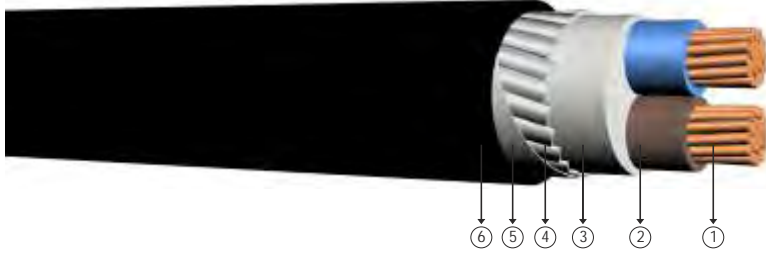

Kod: YVZ3V-R, NYFGY

R: Örgülü Rijit İletken

Standartlar: TS IEC 60502 - 1

Teknik Veriler

Maksimum çalışma sıcaklığı : 70 °C
Maksimum kısa devre sıcaklığı : 160 °C (max. 5 sn.)
Anma gerilimi : 0.6/1 kV
Minimum bükülme yarıçapı : 15 x D
D : Kablo çapı

Kullanıldığı Yerler

Güç merkezlerinde, alt endüstri tesislerinde, yerel enerji dağıtımında güç kablosu olarak mekanik hasar riskinin yüksek olduğu yerlerde (hariçte, dahilde), toprak altında veya kablo kanallarında kullanılır.

Yapısı

- 1 Çok telli bakır iletken.
- 2 PVC izole.
- 3 Dolgu.
- 4 Galvanizli yassı çelik tel.
- 5 Galvanizli çelik tutucu bant.
- 6 PVC dış kılıf.

BOYUT VE AĞIRLIKLAR			ELEKTRİKSEL ÖZELLİKLER			
Normal Kesit	Dış Çap (Yaklaşık)	Net Ağırlık (Yaklaşık)	Sevki Uzunluğu	İletken DC Direnci 20 °C Max	Akım Taahhüt Kapasitesi (A)	
mm ²	mm	kg/km	m	ohm/km	Toprakta 20 °C	Havada 30 °C
2x16	21,5	1180	1000	1,15	116	89
2x25	24,5	1450	1000	0,727	150	118
2x35	26,5	1750	1000	0,524	181	145
2x50	30,0	2200	1000	0,387	215	176
2x70	34,0	2850	1000	0,268	264	224
2x95	38,0	3700	1000	0,193	317	271
2x120	41,5	4450	1000	0,153	360	314
2x150	45,0	5350	1000	0,124	406	361
2x185	50,0	6500	500	0,0991	458	412
2x240	56,5	8200	500	0,0754	537	484
2x300	64,0	10300	500	0,0601	604	556

Not: Akım taşıma kapasiteleri aşağıdaki şartlarda geçerlidir:

Toprakta : 20 °C' de, 70 cm derinlikte, toprak termik direnci 1 K.m/W, yük faktörü 0.7

Havada : 30 °C' de, yük faktörü 1.0

Sistem Sayısı : 1

0.6/1 kV PVC izoleli, yassı çelik tel zırlı, çok damarlı, bakır iletkenli kablolar

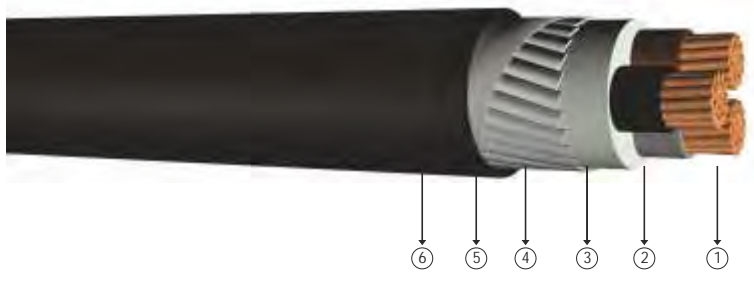

Kod: YVZ3V-R, NYFGY

R: Örgülü Rijit İletken

Standartlar: TS IEC 60502 - 1

Teknik Veriler

Maksimum çalışma sıcaklığı	: 70 °C
Maksimum kısa devre sıcaklığı	: (max. 5 sn.)
Kesit < 300 mm ²	: 160 °C
Kesit > 300 mm ²	: 140 °C
Anma gerilimi	: 0.6/1 kV
Minimum bükülme yarıçapı	: 15 x D
D	: Kablo çapı

Kullanıldığı Yerler

Güç merkezlerinde, alt endüstri tesislerinde, yerel enerji dağıtımında güç kablosu olarak mekanik hasar riskinin yüksek olduğu yerlerde (hariçte, dahilde), toprak altında veya kablo kanallarında kullanılır.

Yapısı

- 1 Bir veya çok telli bakır iletken.
- 2 PVC izole.
- 3 Dolgu.
- 4 Galvanizli yassı çelik tel.
- 5 Galvanizli çelik tutucu bant.
- 6 PVC dış kılıf.

BOYUT VE AĞIRLIKLAR			ELEKTRİKSEL ÖZELLİKLER			
Normal Kesit	Dış Çap (Yaklaşık)	Net Ağırlık (Yaklaşık)	Sevki Uzunluğu	İletken DC Direnci 20 °C Max	Akım Taşıma Kapasitesi (A)	
mm ²	mm	kg/km	m	ohm/km	Toprakta 20 °C	Havada 30 °C
3x16	23,0	1250	1000	1,15	98	80
3x25	26,0	1700	1000	0,727	128	106
3x35	28,0	2100	1000	0,524	157	131
3x50	32,0	2750	1000	0,387	185	159
3x70	36,0	3600	1000	0,268	228	202
3x95	41,0	4700	1000	0,193	275	244
3x120	44,5	5650	500	0,153	313	282
3x150	49,0	6900	500	0,124	353	324
3x185	54,0	8350	500	0,0991	399	371
3x240	61,0	10700	250	0,0754	464	436
3x300	69,0	13200	250	0,0601	524	481
3x400	77,0	17150	250	0,0470	600	560

Not: Akım taşıma kapasiteleri aşağıdaki şartlarda geçerlidir:

Toprakta : 20 °C' de, 70 cm derinlikte, toprak termik direnci 1 K.m/W, yük faktörü 0.7

Havada : 30 °C' de, yük faktörü 1.0

Sistem Sayısı : 1

0.6/1 kV PVC izoleli, yassı çelik tel zırlı, çok damarlı, bakır iletkenli kablolar

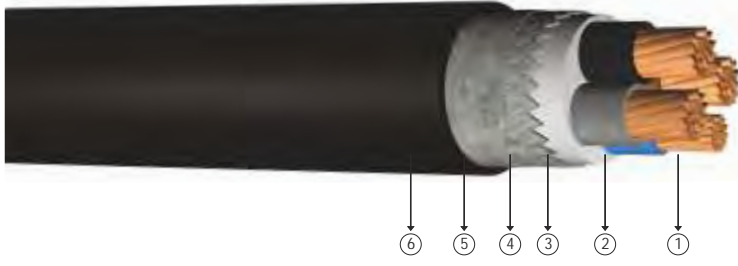

Kod: YVZ3V-R, NYFGY

R: Örgülü Rijit İletken

Standartlar: TS IEC 60502 - 1

Teknik Veriler

Maksimum çalışma sıcaklığı	: 70 °C
Maksimum kısa devre sıcaklığı	: (max. 5 sn.)
Kesit < 300 mm ²	: 160 °C
Kesit > 300 mm ²	: 140 °C
Anma gerilimi	: 0.6/1 kV
Minimum bükülme yarıçapı	: 15 x D
D	: Kablo çapı

Kullanıldığı Yerler

Güç merkezlerinde, alt endüstri tesislerinde, yerel enerji dağıtımında güç kablosu olarak mekanik hasar riskinin yüksek olduğu yerlerde (hariçte, dahilde), toprak altında veya kablo kanallarında kullanılır.

Yapısı

- 1 Çok telli bakır iletken.
- 2 PVC izole.
- 3 Dolgu.
- 4 Galvanizli yassı çelik tel.
- 5 Galvanizli çelik tutucu bant.
- 6 PVC dış kılıf.

BOYUT VE AĞIRLIKLAR			ELEKTRİKSEL ÖZELLİKLER			
Normal Kesit	Dış Çap (Yaklaşık)	Net Ağırlık (Yaklaşık)	Sevki Uzunluğu	İletken DC Direnci 20 °C Max	Akım Taahhüt Kapasitesi (A)	
mm ²	mm	kg/km	m	ohm/km	Toprakta 20 °C	Havada 30 °C
3x16+10	24,0	1450	1000	1,15	98	80
3x25+16	27,5	2000	1000	0,727	128	106
3x35+16	29,5	2300	1000	0,524	157	131
3x50+25	33,5	3050	1000	0,387	185	159
3x70+35	37,5	4000	1000	0,268	228	202
3x95+50	43,0	5250	1000	0,193	275	244
3x120+70	47,5	6500	500	0,153	313	282
3x150+70	50,5	7600	500	0,124	353	324
3x185+95	56,0	9400	500	0,0991	399	371
3x240+120	63,0	11900	250	0,0754	464	436
3x300+150	70,0	14600	250	0,0601	524	481
3x400+185	79,0	18900	250	0,0470	600	560

Not: Akım taşıma kapasiteleri aşağıdaki şartlarda geçerlidir:

Toprakta : 20 °C' de, 70 cm derinlikte, toprak termik direnci 1 K.m/W, yük faktörü 0.7

Havada : 30 °C' de, yük faktörü 1.0

Sistem Sayısı : 1

0.6/1 kV PVC izoleli, yassı çelik tel zırlı, çok damarlı, bakır iletkenli kablolar



Kod: YVZ3V-R, NYFGY

R: Örgülü Rijit İletken

Standartlar: TS IEC 60502 - 1

Teknik Veriler

Maksimum çalışma sıcaklığı	: 70 °C
Maksimum kısa devre sıcaklığı	: (max. 5 sn.)
Kesit < 300 mm ²	: 160 °C
Kesit > 300 mm ²	: 140 °C
Anma gerilimi	: 0.6/1 kV
Minimum bükülme yarıçapı	: 15 x D

Kullanıldığı Yerler

Güç merkezlerinde, alt endüstri tesislerinde, yerel enerji dağıtımında güç kablosu olarak mekanik hasar riskinin yüksek olduğu yerlerde (hariçte, dahilde), toprak altında veya kablo kanallarında kullanılır.

Yapısı

- 1 Çok telli bakır iletken.
- 2 PVC izole.
- 3 Dolgu.
- 4 Galvanizli yassı çelik tel.
- 5 Galvanizli çelik tutucu bant.
- 6 PVC dış kılıf.

BOYUT VE AĞIRLIKLAR			ELEKTRİKSEL ÖZELLİKLER			
Normal Kesit	Dış Çap (Yaklaşık)	Net Ağırlık (Yaklaşık)	Sevki Uzunluğu	İletken DC Direnci 20 °C Max	Akım Taahhüt Kapasitesi (A)	
mm ²	mm	kg/km	m	ohm/km	Toprakta 20 °C	Havada 30 °C
4x10	22,0	1150	1000	1,83	75	60
4x16	24,5	1500	1000	1,15	98	80
4x25	28,0	2050	1000	0,727	128	106
4x35	31,0	2600	1000	0,524	157	131
4x50	35,0	3450	1000	0,387	185	159
4x70	39,5	4500	1000	0,268	228	202
4x95	45,0	5850	500	0,193	275	244
4x120	49,0	7150	500	0,153	313	282
4x150	54,0	8700	500	0,124	353	324
4x185	59,5	10650	500	0,0991	399	371
4x240	67,0	13550	250	0,0754	464	436
4x300	76,0	16750	250	0,0601	524	481
4x400	85,5	21850	250	0,0470	600	560

Not: Akım taşıma kapasiteleri aşağıdaki şartlarda geçerlidir:
 Toprakta : 20 °C' de, 70 cm derinlikte, toprak termik direnci 1 K.m/W, yük faktörü 0.7
 Havada : 30 °C' de, yük faktörü 1.0
 Sistem Sayısı : 1



0.6/1 kV PVC izoleli, çift kat çelik bant zırlı, çok damarlı, bakır iletkenli kablolar

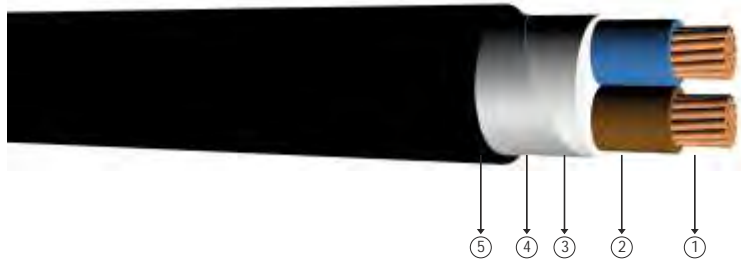

Kod: YVZ4V-U, YVZ4V-R, CU/PVC/DSTA/PVC, NYBY

U: Som letken
R: Örgülü Rijit letken

Standartlar: TS IEC 60502 - 1

Teknik Veriler
Maksimum çalışma sıcaklığı : 70 °C
Maksimum kısa devre sıcaklığı : 160 °C (max. 5 sn.)
Anma gerilimi : 0.6/1 kV
Minimum bükülme yarıçapı : 15 x D
D : Kablo çapı

Kullanıldığı Yerler
Güç merkezlerinde, alt endüstri tesislerinde, yerel enerji dağıtımında güç kablosu olarak mekanik hasar riskinin yüksek olduğu yerlerde (hariçte, dahilde), toprak altında veya kablo kanallarında kullanılır.

Yapısı

- 1 Bir veya çok telli bakır iletken.
- 2 PVC izole.
- 3 Dolgu.
- 4 Galvanizli çift kat çelik bant zırlı.
- 5 PVC dış kılıf.

BOYUT VE AĞIRLIKLAR			ELEKTRİKSEL ÖZELLİKLER			
Normal Kesit	Dış Çap (Yaklaşık)	Net Ağırlık (Yaklaşık)	Sevki Uzunluğu	iletken DC Direnci 20 °C Max	Akım Taahhüt Kapasitesi (A)	
mm ²	mm	kg/km	m	ohm/km	Toprakta 20 °C	Havada 30 °C
2x1,5	12,5	290	1000	12,1	32	20
2x2,5	13,5	340	1000	7,41	42	27
2x4	15,5	440	1000	4,61	54	37
2x6	16,0	500	1000	3,08	68	48
2x10	18,5	700	1000	1,83	90	66
2x16	20,5	900	1000	1,15	116	89
2x25	24,3	1200	1000	0,727	150	118
2x35	25,5	1500	1000	0,524	181	145
2x50	29,0	1950	1000	0,387	215	176
2x70	32,0	2550	1000	0,268	264	224
2x95	37,0	3400	500	0,193	317	271
2x120	41,5	4400	500	0,153	360	314
2x150	45,0	5300	500	0,124	406	361
2x185	50,0	6450	500	0,0991	458	412

Not: Akım taşıma kapasiteleri aşağıdaki şartlarda geçerlidir:
Toprakta : 20 °C' de, 70 cm derinlikte, toprak termik direnci 1 K.m/W, yük faktörü 0.7
Havada : 30 °C' de, yük faktörü 1.0
Sistem Sayısı : 1

0.6/1 kV PVC izoleli, çift kat çelik bant zırlı, çok damarlı, bakır iletkenli kablolar

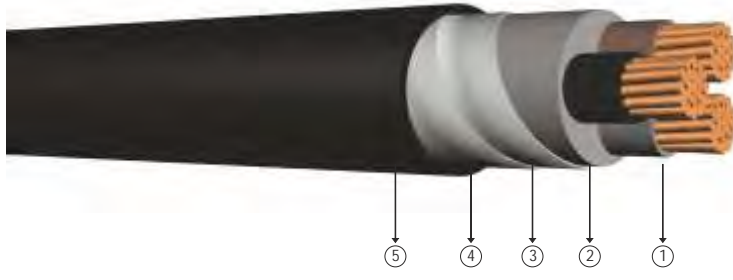

Kod: YVZ4V-U, YVZ4V-R, CU/PVC/DSTA/PVC, NYBY

U: Som iletken
R: Örgülü Rijit iletken

Standartlar: TS IEC 60502 - 1

Teknik Veriler

Maksimum çalışma sıcaklığı : 70 °C
Maksimum kısa devre sıcaklığı : (max. 5 sn.)
Kesit < 300 mm² : 160 °C
Kesit > 300 mm² : 140 °C
Anma gerilimi : 0.6/1 kV
Minimum bükülme yarıçapı : 15 x D
D : Kablo çapı

Kullanıldığı Yerler

Güç merkezlerinde, alt endüstri tesislerinde, yerel enerji dağıtımında güç kablosu olarak mekanik hasar riskinin yüksek olduğu yerlerde (hariçte, dahilde), toprak altında veya kablo kanallarında kullanılır.

Yapısı

- 1 Bir veya çok telli bakır iletken.
- 2 PVC izole.
- 3 Dolgu.
- 4 Galvanizli çift kat çelik bant zırh.
- 5 PVC dış kılıf.

BOYUT VE AĞIRLIKLAR			ELEKTRİKSEL ÖZELLİKLER			
Normal Kesit	Dış Çap (Yaklaşık)	Net Ağırlık (Yaklaşık)	Sevki Uzunluğu	iletken DC Direnci 20 °C Max	Akım Taahhüt Kapasitesi (A)	
mm ²	mm	kg/km	m	ohm/km	Toprakta 20 °C	Havada 30 °C
3x1,5	13,0	320	1000	12,1	26	18.5
3x2,5	14,0	380	1000	7,41	34	25
3x4	16,0	500	1000	4,61	44	34
3x6	17,0	600	1000	3,08	56	43
3x10	19,5	800	1000	1,83	75	60
3x16	21,5	1050	1000	1,15	98	80
3x25	25,0	1500	1000	0,727	128	106
3x35	27,0	1850	1000	0,524	157	131
3x50	31,0	2450	1000	0,387	185	159
3x70	35,0	3300	1000	0,268	228	202
3x95	40,5	4650	1000	0,193	275	244
3x120	44,0	5600	500	0,153	313	282
3x150	48,5	6800	500	0,124	353	324
3x185	53,5	8300	500	0,0991	399	371
3x240	60,5	10600	250	0,0754	464	436
3x300	68,0	13000	250	0,0601	524	481
3x400	77,0	17000	250	0,0470	600	560

Not: Akım taşıma kapasiteleri aşağıdaki şartlarda geçerlidir:
Toprakta : 20 °C' de, 70 cm derinlikte, toprak termik direnci 1 K.m/W, yük faktörü 0.7
Havada : 30 °C' de, yük faktörü 1.0
Sistem Sayısı : 1

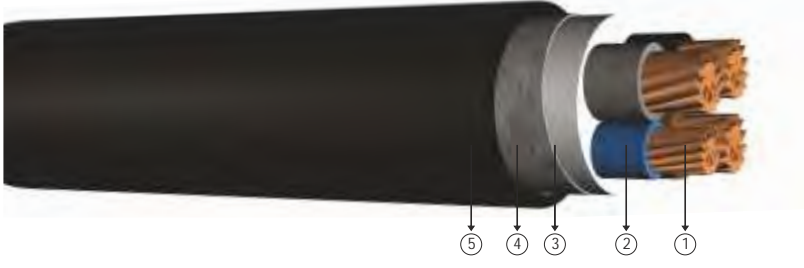

Kod: YVZ4V-R, CU/PVC/DSTA/PVC, NYBY

R: Örgülü Rijit İletken

Standartlar: TS IEC 60502 - 1

Teknik Veriler

Maksimum çalışma sıcaklığı	: 70 °C
Maksimum kısa devre sıcaklığı	: (max. 5 sn.)
Kesit < 300 mm ²	: 160 °C
Kesit > 300 mm ²	: 140 °C
Anma gerilimi	: 0.6/1 kV
Minimum bükülme yarıçapı	: 15 x D
D	: Kablo çapı

Kullanıldığı Yerler

Güç merkezlerinde, alt endüstri tesislerinde, yerel enerji dağıtımında güç kablosu olarak mekanik hasar riskinin yüksek olduğu yerlerde (hariçte, dahilde), toprak altında veya kablo kanallarında kullanılır.

Yapısı

- 1 Çok telli bakır iletken.
- 2 PVC izole.
- 3 Dolgu.
- 4 Galvanizli çift kat çelik bant zırlı.
- 5 PVC dış kılıf.

BOYUT VE AĞIRLIKLAR			ELEKTRİKSEL ÖZELLİKLER			
Normal Kesit	Dış Çap (Yaklaşık)	Net Ağırlık (Yaklaşık)	Sevki Uzunluğu	İletken DC Direnci 20 °C Max	Akım Taşıma Kapasitesi (A)	
mm ²	mm	kg/km	m	ohm/km	Toprakta 20 °C	Havada 30 °C
3x16+10	23,0	1200	1000	1,15	98	80
3x25+16	26,5	1700	1000	0,727	128	106
3x35+16	28,0	2050	1000	0,524	157	131
3x50+25	32,0	2750	1000	0,387	185	159
3x70+35	36,5	3700	1000	0,268	228	202
3x95+50	42,0	5200	500	0,193	275	244
3x120+70	46,5	6400	500	0,153	313	282
3x150+70	50,0	7500	500	0,124	353	324
3x185+95	55,5	9250	500	0,0991	399	371
3x240+120	62,5	11800	250	0,0754	464	436
3x300+150	70,0	14500	250	0,0601	524	481
3x400+185	79,0	18700	250	0,0470	600	560

Not: Akım taşıma kapasiteleri aşağıdaki şartlarda geçerlidir:

Toprakta : 20 °C' de, 70 cm derinlikte, toprak termik direnci 1 K.m/W, yük faktörü 0.7
Havada : 30 °C' de, yük faktörü 1.0
Sistem Sayısı : 1

0.6/1 kV PVC izoleli, çift kat çelik bant zırlı, çok damarlı, bakır iletkenli kablolar

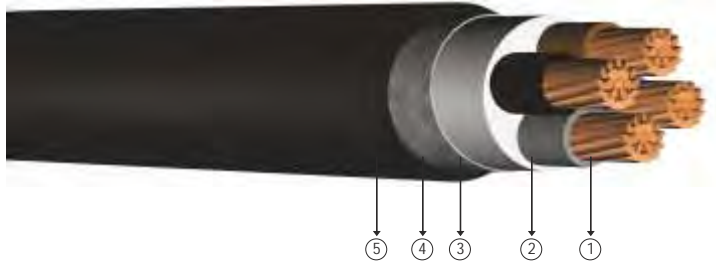

Kod: YVZ4V-U, YVZ4V-R, CU/PVC/DSTA/PVC, NYBY

U: Som iletken
R: Örgülü Rijit iletken

Standartlar: TS IEC 60502 - 1

Teknik Veriler
Maksimum çalışma sıcaklığı : 70 °C
Maksimum kısa devre sıcaklığı : (max. 5 sn.)
Kesit < 300 mm² : 160 °C
Kesit > 300 mm² : 140 °C
Anma gerilimi : 0.6/1 kV
Minimum bükülme yarıçapı : 15 x D
D : Kablo çapı

Kullanıldığı Yerler
Güç merkezlerinde, alt endüstri tesislerinde, yerel enerji dağıtımında güç kablosu olarak mekanik hasar riskinin yüksek olduğu yerlerde (hariçte, dahilde), toprak altında veya kablo kanallarında kullanılır.

Yapısı

- 1 Bir veya çok telli bakır iletken.
- 2 PVC izole.
- 3 Dolgu.
- 4 Galvanizli çift kat çelik bant zırh.
- 5 PVC dış kılıf.

BOYUT VE AĞIRLIKLAR			ELEKTRİKSEL ÖZELLİKLER			
Normal Kesit	Dış Çap (Yaklaşık)	Net Ağırlık (Yaklaşık)	Sevki Uzunluğu	iletken DC Direnci 20 °C Max	Akım Taahhüt Kapasitesi (A)	
mm ²	mm	kg/km	m	ohm/km	Toprakta 20 °C	Havada 30 °C
4x1,5	14,0	360	1000	12,1	26	18.5
4x2,5	15,0	440	1000	7,41	34	25
4x4	17,0	580	1000	4,61	44	34
4x6	18,0	700	1000	3,08	56	43
4x10	21,0	980	1000	1,83	75	60
4x16	23,5	1300	1000	1,15	98	80
4x25	27,0	1850	1000	0,727	128	106
4x35	29,5	2350	1000	0,524	157	131
4x50	34,0	3100	1000	0,387	185	159
4x70	39,0	4450	1000	0,268	228	202
4x95	44,5	5800	500	0,193	275	244
4x120	49,0	7100	500	0,153	313	282
4x150	53,5	8600	500	0,124	353	324
4x185	59,0	10500	250	0,0991	399	371
4x240	67,0	13400	250	0,0754	464	436
4x300	75,5	16600	250	0,0601	524	481
4x400	85,5	21650	250	0,0470	600	560

Not: Akım taahhüt kapasiteleri aşağıdaki şartlarda geçerlidir:
Toprakta : 20 °C' de, 70 cm derinlikte, toprak termik direnci 1 K.m/W, yük faktörü 0.7
Havada : 30 °C' de, yük faktörü 1.0
Sistem Sayısı : 1

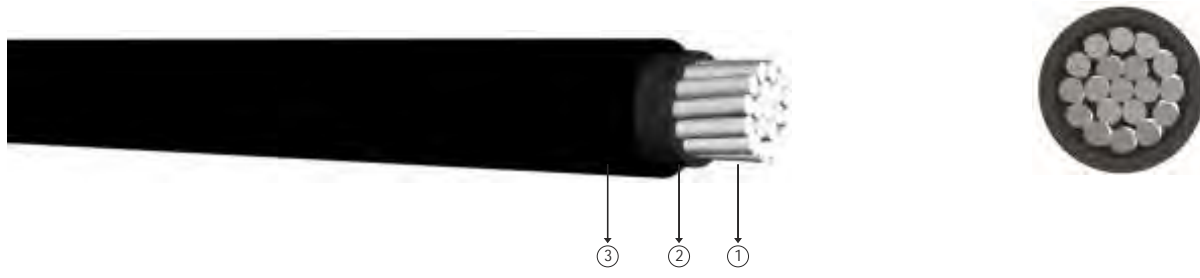

Kod: YAVV-R, AL/PVC/PVC, NAYY

R: Örgülü Rijit İletken

Standartlar: TS IEC 60502 - 1, VDE 0276 - 603

Teknik Veriler

Maksimum çalışma sıcaklığı	: 70 °C
Maksimum kısa devre sıcaklığı	: (max. 5 sn.)
Kesit < 300 mm ²	: 160 °C
Kesit > 300 mm ²	: 140 °C
Anma gerilimi	: 0,6/1 kV
Minimum bükülme yarıçapı	: 12 x D
D	: Kablo çapı

Kullanıldığı Yerler

Güç merkezlerinde, alt endüstri tesislerinde, yerel enerji dağıtımında güç kablosu olarak mekanik hasar riskinin yüksek olduğu yerlerde (hariçte, dahilde), toprak altında veya kablo kanallarında kullanılır.

Yapısı

- ① Çok telli alüminyum iletken.
- ② PVC izole.
- ③ PVC dış kılıf.

BOYUT VE AĞIRLIKLAR			ELEKTRİKSEL ÖZELLİKLER					
Normal Kesit	Dış Çap (Yaklaşık)	Net Ağırlık (Yaklaşık)	Sevki Uzunluğu	iletken DC Direnci 20 °C Max	Akım Taahhüt Kapasitesi (A)			
mm ²	mm	kg/km	m	ohm/km	Toprakta 20 °C		Havada 30 °C	
					***	**	***	**
1x16	10,0	130	1000	1,91	75	84	80	66
1x25	11,5	160	1000	1,20	125	105	87	75
1x35	12,5	200	1000	0,868	151	127	131	113
1x50	14,0	280	1000	0,641	179	151	160	138
1x70	16,0	350	1000	0,443	218	186	202	174
1x95	18,0	450	1000	0,320	261	223	249	210
1x120	20,0	550	1000	0,253	297	254	291	244
1x150	22,0	700	1000	0,206	332	285	333	281
1x185	24,0	800	1000	0,164	376	323	384	320
1x240	27,0	1050	1000	0,125	437	378	460	378
1x300	30,0	1300	1000	0,100	494	427	530	433
1x400	34,0	1700	1000	0,0778	572	496	642	523
1x500	37,5	2050	1000	0,0605	649	562	744	603

Not: Akım taşıma kapasiteleri aşağıdaki şartlarda geçerlidir:

Toprakta : 20 °C' de, 70 cm derinlikte, toprak termik direnci 1 K.m/W, yük faktörü 0.7

Havada : 30 °C' de, yük faktörü 1.0

*** : Yan yana, kablolar arası mesafe; havada = 1 x kablo çapı, toprakta = 7 cm

** : Üçgen demet şeklinde döme

Sistem Sayısı : 1

0.6/1 kV PVC izoleli, çok damarlı, alüminyum iletkenli kablolar



Kod: YAVV-R, AL/PVC/PVC, NAYY

R: Örgülü Rijit İletken

Standartlar: TS IEC 60502 - 1, VDE 0276 - 603

Teknik Veriler

Maksimum çalışma sıcaklığı	: 70 °C
Maksimum kısa devre sıcaklığı	: (max. 5 sn.)
Kesit < 300 mm ²	: 160 °C
Kesit > 300 mm ²	: 140 °C
Anma gerilimi	: 0.6/1 kV
Minimum bükülme yarıçapı	: 12 x D
D	: Kablo çapı

Kullanıldığı Yerler

Güç merkezlerinde, alt endüstri tesislerinde, yerel enerji dağıtımında güç kablosu olarak mekanik hasar riskinin yüksek olduğu yerlerde (hariçte, dahilde), toprak altında veya kablo kanallarında kullanılır.

Yapısı

- 1 Çok telli alüminyum iletken.
- 2 PVC izole.
- 3 Dolgu.
- 4 PVC dış kılıf.

BOYUT VE AĞIRLIKLAR			ELEKTRİKSEL ÖZELLİKLER			
Normal Kesit	Dış Çap (Yaklaşık)	Net Ağırlık (Yaklaşık)	Sevki Uzunluğu	iletken DC Direnci 20 °C Max	Akım Taahhüt Kapasitesi (A)	
mm ²	mm	kg/km	m	ohm/km	Toprakta 20 °C	Havada 30 °C
3x16	20,0	500	1000	1,91	70	65
3x25	24,0	800	1000	1,20	99	83
3x35	26,0	950	1000	0,868	118	102
3x50	29,5	1220	1000	0,641	142	124
3x70	33,5	1640	1000	0,443	176	158
3x95	38,0	2140	1000	0,320	211	190
3x120	47,0	2500	1000	0,253	242	221
3x150	46,0	3100	1000	0,206	270	252
3x185	51,0	3800	500	0,164	308	289
3x240	58,0	4900	500	0,125	363	339
3x300	64,0	5900	500	0,100	412	377
3x400	71,0	7600	500	0,0778	475	444

Not: Akım taşıma kapasiteleri aşağıdaki şartlarda geçerlidir;
 Toprakta : 20 °C' de, 70 cm derinlikte, toprak termik direnci 1 K.m/W, yük faktörü 0.7
 Havada : 30 °C' de, yük faktörü 1.0
 Sistem Sayısı : 1

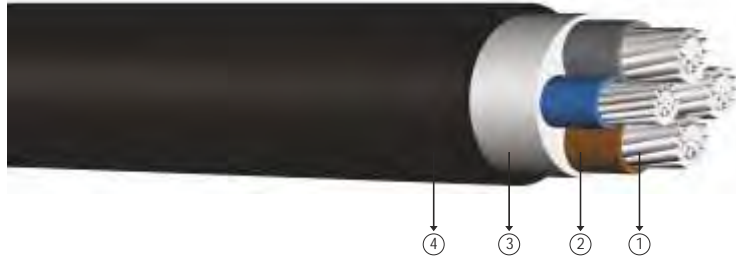

Kod: YAVV-R, AL/PVC/PVC, NAYY

R: Örgülü Rijit iletken

Standartlar: TS IEC 60502 - 1, VDE 0276 - 603

Teknik Veriler

Maksimum çalışma sıcaklığı : 70 °C
 Maksimum kısa devre sıcaklığı : (max. 5 sn.)
 Kesit < 300 mm² : 160 °C
 Kesit > 300 mm² : 140 °C
 Anma gerilimi : 0,6/1 kV
 Minimum bükülme yarıçapı : 12 x D
 D : Kablo çapı

Kullanıldığı Yerler

Güç merkezlerinde, alt endüstri tesislerinde, yerel enerji dağıtımında güç kablosu olarak mekanik hasar riskinin yüksek olduğu yerlerde (hariçte, dahilde), toprak altında veya kablo kanallarında kullanılır.

Yapısı

- 1 Çok telli alüminyum iletken.
- 2 PVC izole.
- 3 Dolgu.
- 4 PVC dış kılıf.

BOYUT VE AĞIRLIKLAR			ELEKTRİKSEL ÖZELLİKLER			
Normal Kesit	Dış Çap (Yaklaşık)	Net Ağırlık (Yaklaşık)	Sevki Uzunluğu	iletken DC Direnci 20 °C Max	Akım Taşıma Kapasitesi (A)	
mm ²	mm	kg/km	m	ohm/km	Toprakta 20 °C	Havada 30 °C
3x16+10	21,0	550	1000	1,91	70	65
3x25+16	25,0	900	1000	1,20	99	83
3x35+16	27,0	1000	1000	0,868	118	102
3x50+25	32,0	1400	1000	0,641	142	124
3x70+35	36,0	1800	1000	0,443	176	158
3x95+50	41,0	2400	1000	0,320	211	190
3x120+70	45,5	2900	1000	0,253	242	221
3x150+70	49,5	3450	1000	0,206	270	252
3x185+95	55,0	4250	500	0,164	308	289
3x240+120	61,5	5500	500	0,125	363	339
3x300+150	68,0	6550	500	0,100	412	377
3x400+185	76,5	8500	500	0,0778	475	444

Not: Akım taşıma kapasiteleri aşağıdaki şartlarda geçerlidir:

Toprakta : 20 °C' de, 70 cm derinlikte, toprak termik direnci 1 K.m/W, yük faktörü 0.7

Havada : 30 °C' de, yük faktörü 1.0

Sistem Sayısı : 1

0.6/1 kV PVC izoleli, çok damarlı, alüminyum iletkenli kablolar

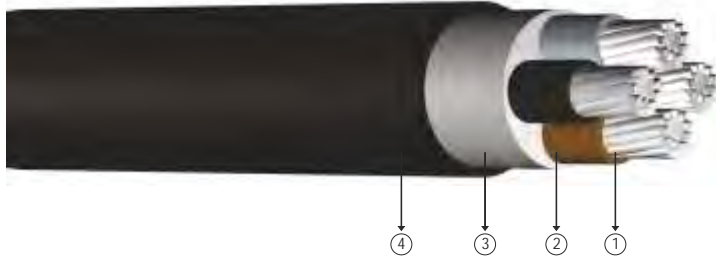

Kod: YAVV-R, AL/PVC/PVC, NAYY

R: Örgülü Rijit İletken

Standartlar: TS IEC 60502 - 1, VDE 0276 - 603

Teknik Veriler

Maksimum çalışma sıcaklığı	: 70 °C
Maksimum kısa devre sıcaklığı	: (max. 5 sn.)
Kesit < 300 mm ²	: 160 °C
Kesit > 300 mm ²	: 140 °C
Anma gerilimi	: 0.6/1 kV
Minimum bükülme yarıçapı	: 12 x D
D	: Kablo çapı

Kullanıldığı Yerler

Güç merkezlerinde, alt endüstri tesislerinde, yerel enerji dağıtımında güç kablosu olarak mekanik hasar riskinin yüksek olduğu yerlerde (hariçte, dahilde), toprak altında veya kablo kanallarında kullanılır.

Yapısı

- 1 Çok telli alüminyum iletken.
- 2 PVC izole.
- 3 Dolgu.
- 4 PVC dış kılıf.

BOYUT VE AĞIRLIKLAR			ELEKTRİKSEL ÖZELLİKLER			
Normal Kesit	Dış Çap (Yaklaşık)	Net Ağırlık (Yaklaşık)	Sevki Uzunluğu	İletken DC Direnci 20 °C Max	Akım Taahhüt Kapasitesi (A)	
mm ²	mm	kg/km	m	ohm/km	Toprakta 20 °C	Havada 30 °C
4x16	22,0	600	1000	1,91	70	65
4x25	26,0	950	1000	1,20	99	83
4x35	29,0	1150	1000	0,868	118	102
4x50	34,0	1600	1000	0,641	142	124
4x70	38,5	2050	1000	0,443	176	158
4x95	43,5	2650	1000	0,320	211	190
4x120	48,0	3200	1000	0,253	242	221
4x150	53,0	3950	1000	0,206	270	252
4x185	59,0	4900	500	0,164	308	289
4x240	66,0	6150	500	0,125	363	339
4x300	72,5	7500	500	0,100	412	377
4x400	82,5	9750	500	0,0778	475	444

Not: Akım taahhüt kapasiteleri aşağıdaki şartlarda geçerlidir;
 Toprakta : 20 °C' de, 70 cm derinlikte, toprak termik direnci 1 K.m/W, yük faktörü 0.7
 Havada : 30 °C' de, yük faktörü 1.0
 Sistem Sayısı : 1

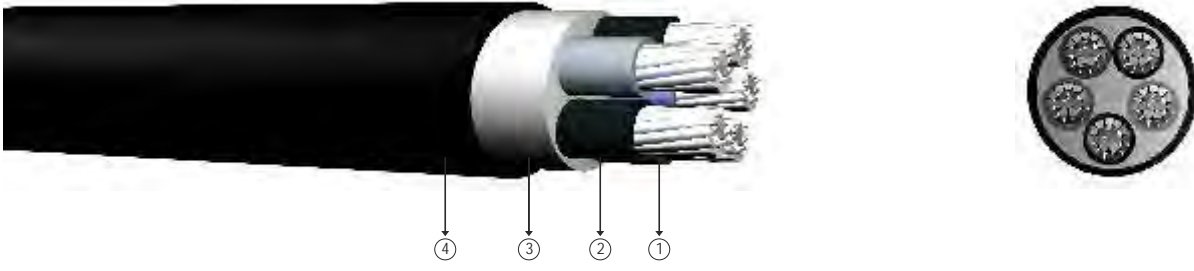

Kod: YAVV-R, AL/PVC/PVC, NAYY

R: Örgülü Rijit iletken

Standartlar: TS IEC 60502 - 1, VDE 0276 - 603

Teknik Veriler

Maksimum çalışma sıcaklığı	: 70 °C
Maksimum kısa devre sıcaklığı	: (max. 5 sn.)
Kesit < 300 mm ²	: 160 °C
Kesit > 300 mm ²	: 140 °C
Anma gerilimi	: 0.6/1 kV
Minimum bükülme yarıçapı	: 12 x D
D	: Kablo çapı

Kullanıldığı Yerler

Güç merkezlerinde, alt endüstri tesislerinde, yerel enerji dağıtımında güç kablosu olarak mekanik hasar riskinin yüksek olduğu yerlerde (hariçte, dahilde), toprak altında veya kablo kanallarında kullanılır.

Yapısı

- 1 Çok telli alüminyum iletken.
- 2 PVC izole.
- 3 Dolgu.
- 4 PVC dış kılıf.

BOYUT VE AĞIRLIKLAR			ELEKTRİKSEL ÖZELLİKLER			
Normal Kesit	Dış Çap (Yaklaşık)	Net Ağırlık (Yaklaşık)	Sevki Uzunluğu	iletken DC Direnci 20 °C Max	Akım Taahhüt Kapasitesi (A)	
mm ²	mm	kg/km	m	ohm/km	Toprakta 20 °C	Havada 30 °C
5x6	18,0	400	1000	4,87	-	-
5x10	21,0	550	1000	3,08	-	-
5x16	24,0	700	1000	1,91	70	65
5x25	29,0	1100	1000	1,20	99	83
5x35	31,0	1350	1000	0,868	118	102
5x50	36,0	1800	1000	0,641	142	124
5x70	41,0	2400	1000	0,443	176	158
5x95	48,0	3250	1000	0,320	211	190
5x120	52,0	3850	1000	0,253	242	221
5x150	57,0	4750	1000	0,206	270	252
5x185	63,0	5850	500	0,164	308	289
5x240	71,0	7400	500	0,125	363	339
5x300	78,0	9100	500	0,100	412	377
5x400	89,0	11550	500	0,0778	475	444

Not: Akım taşıma kapasiteleri aşağıdaki şartlarda geçerlidir:

Toprakta : 20 °C' de, 70 cm derinlikte, toprak termik direnci 1 K.m/W, yük faktörü 0.7

Havada : 30 °C' de, yük faktörü 1.0

Sistem Sayısı : 1

0.6/1 kV PVC izoleli, konsantrik iletkenli, tek damarlı, alüminyum iletkenli kablolar

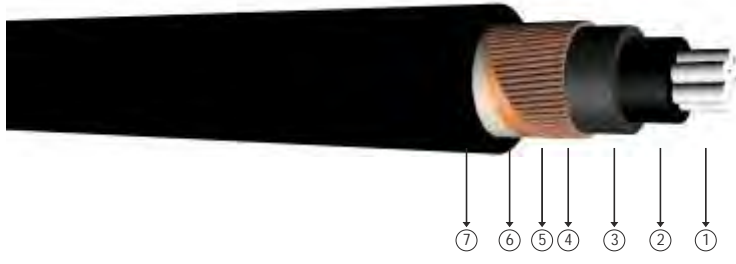

Kod: YAVCV-R, AL/PVC/SC/PVC, NAYCY

R: Örgülü Rijit İletken

Standartlar: TS IEC 60502 - 1, VDE 0276 - 603

Teknik Veriler

Maksimum çalışma sıcaklığı : 70 °C
 Maksimum kısa devre sıcaklığı : 160 °C (max. 5 sn.)
 Anma gerilimi : 0.6/1 kV
 Minimum bükülme yarıçapı : 15 x D
 D : Kablo çapı

Kullanıldığı Yerler

alt ve endüstri tesisleri ile şehir binalarında kullanılan bu kablolar; üzerindeki konsantrik iletken sayesinde herhangi bir mekanik darbe esnasında ebekeye bağlı koruma alterini veya sigortayı açtırarak kablodaki enerjinin çevreye zarar vermesini önler.

Yapısı

- 1 Çok telli alüminyum iletken. 2 PVC izole. 3 PVC ara kılıf. 4 Konsantrik bakır tel. 5 Tutucu bakır bant. 6 Polyester bant. 7 PVC dış kılıf.

BOYUT VE AĞIRLIKLAR			ELEKTRİKSEL ÖZELLİKLER					
Normal Kesit	Dış Çap (Yaklaşık)	Net Ağırlık (Yaklaşık)	Sevki Uzunluğu	İletken DC Direnci 20 °C Max	Akım Taahhüt Kapasitesi (A)			
mm ²	mm	kg/km	m	ohm/km	Toprakta 20 °C		Havada 30 °C	
					***	**	***	**
1x25/16	16,0	400	1000	1,20	125	105	87	75
1x35/16	17,0	450	1000	0,868	151	127	131	113
1x50/25	19,5	630	1000	0,641	179	151	160	138
1x70/35	20,5	800	1000	0,443	218	186	202	174
1x95/50	24,0	1050	1000	0,320	261	223	249	210
1x120/70	26,0	1350	1000	0,253	297	254	291	244
1x150/70	27,5	1500	1000	0,206	332	285	333	281
1x185/95	30,0	1850	1000	0,164	376	323	384	320
1x240/120	33,5	2350	1000	0,125	437	378	460	378

Not: Akım taahhüt kapasiteleri aşağıdaki şartlarda geçerlidir;

Toprakta : 20 °C' de, 70 cm derinlikte, toprak termik direnci 1 K.m/W, yük faktörü 0.7

Havada : 30 °C' de, yük faktörü 1.0

*** : Yan yana, kablolar arası mesafe; havada = 1 x kablo çapı, toprakta = 7 cm

** : Üçgen demet şeklinde döme

Sistem Sayısı : 1

0.6/1 kV PVC izoleli, konsantrik iletkenli, çok damarlı, alüminyum iletkenli kablolar

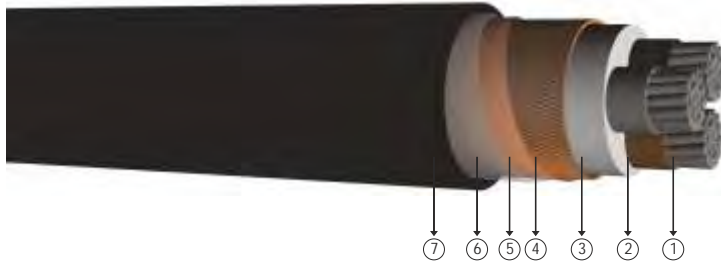

Kod: YAVCV-R, AL/PVC/SC/PVC, NAYCY

R: Örgülü Rijit iletken

Standartlar: TS IEC 60502 - 1, VDE 0276 - 603

Teknik Veriler

Maksimum çalışma sıcaklığı	: 70 °C
Maksimum kısa devre sıcaklığı	: (max. 5 sn.)
Kesit < 300 mm ²	: 160 °C
Kesit > 300 mm ²	: 140 °C
Anma gerilimi	: 0.6/1 kV
Minimum bükülme yarıçapı	: 15 x D
D	: Kablo çapı

Kullanıldığı Yerler

alt ve endüstri tesisleri ile şehir binalarında kullanılan bu kablolar; üzerindeki konsantrik iletken sayesinde herhangi bir mekanik darbe esnasında binalara karşı koruma alterini veya sigortayı açtırarak kablodaki enerjinin çevreye zarar vermesini önler.

Yapısı

- 1 Çok telli alüminyum iletken.
- 2 PVC izole.
- 3 Dolgu.
- 4 Konsantrik bakır tel.
- 5 Tutucu bakır bant.
- 6 Polyester bant.
- 7 PVC dış kılıf.

BOYUT VE AĞIRLIKLAR			ELEKTRİKSEL ÖZELLİKLER			
Normal Kesit	Dış Çap (Yaklaşık)	Net Ağırlık (Yaklaşık)	Sevki Uzunluğu	iletken DC Direnci 20 °C Max	Akım Taahhüt Kapasitesi (A)	
mm ²	mm	kg/km	m	ohm/km	Toprakta 20 °C	Havada 30 °C
3x25/16	25,0	950	1000	1,20	99	83
3x35/16	27,5	1100	1000	0,868	118	102
3x50/25	32,0	1500	1000	0,641	142	124
3x70/35	36,0	2000	1000	0,443	176	158
3x95/50	41,5	2650	1000	0,320	211	190
3x120/70	45,0	3250	1000	0,253	242	221
3x150/70	50,0	3850	1000	0,206	270	252
3x185/95	55,0	4900	1000	0,164	308	289
3x240/120	61,5	6100	500	0,125	363	339
3x300/150	68,0	7450	500	0,100	412	377
3x400/185	77,5	9600	500	0,0778	475	444

Not: Akım taşıma kapasiteleri aşağıdaki şartlarda geçerlidir:

Toprakta : 20 °C' de, 70 cm derinlikte, toprak termik direnci 1 K.m/W, yük faktörü 0.7

Havada : 30 °C' de, yük faktörü 1.0

Sistem Sayısı : 1

0.6/1 kV PVC izoleli, yuvarlak alüminyum tel zırlı, tek damarlı, alüminyum iletkenli kablolar



Kod: YAVY2V-R, AL/PVC/AWA/PVC, NAYR(A)Y

R: Örgülü Rijit İletken

Standartlar: TS IEC 60502 - 1, VDE 0276, BS 6346

Teknik Veriler

Maksimum çalışma sıcaklığı	: 70 °C
Maksimum kısa devre sıcaklığı	: (max. 5 sn.)
Kesit < 300 mm ²	: 160 °C
Kesit > 300 mm ²	: 140 °C
Anma gerilimi	: 0.6/1 kV
Minimum bükülme yarıçapı	: 15 x D
D	: Kablo çapı

Kullanıldığı Yerler

Güç merkezlerinde, alt endüstri tesislerinde, yerel enerji dağıtımında güç kablosu olarak mekanik hasar riskinin yüksek olduğu yerlerde (hariçte, dahilde), toprak altında veya kablo kanallarında kullanılır.

Yapısı

- 1 Çok telli alüminyum iletken.
- 2 PVC izole.
- 3 PVC ara kılıf.
- 4 Galvanizli yuvarlak çelik tel.
- 5 Polyester bant.
- 6 PVC dış kılıf.

BOYUT VE AĞIRLIKLAR			ELEKTRİKSEL ÖZELLİKLER					
Normal Kesit	Dış Çap (Yaklaşık)	Net Ağırlık (Yaklaşık)	Sevki Uzunluğu	İletken DC Direnci 20 °C Max	Akım Taşıma Kapasitesi (A)			
mm ²	mm	kg/km	m	ohm/km	Toprakta 20 °C		Havada 30 °C	
					***	**	***	**
1x25	17,0	400	1000	1,20	125	105	87	75
1x35	18,0	450	1000	0,868	151	127	131	113
1x50	20,0	500	1000	0,641	179	151	160	138
1x70	21,5	650	1000	0,443	218	186	202	174
1x95	24,5	850	1000	0,320	261	223	249	210
1x120	26,0	950	1000	0,253	297	254	291	244
1x150	28,0	1100	1000	0,206	332	285	333	281
1x185	30,0	1300	1000	0,164	376	323	384	320
1x240	33,0	1550	1000	0,125	437	378	460	378
1x300	36,5	1950	1000	0,100	494	427	530	433
1x400	40,5	2350	1000	0,0778	572	496	642	523
1x500	44,0	2850	1000	0,0605	649	562	744	603

Not: Akım taşıma kapasiteleri aşağıdaki şartlarda geçerlidir;

Toprakta : 20 °C' de, 70 cm derinlikte, toprak termik direnci 1 K.m/W, yük faktörü 0.7

Havada : 30 °C' de, yük faktörü 1.0

*** : Yan yana, kablolar arası mesafe; havada = 1 x kablo çapı, toprakta = 7 cm

** : Üçgen demet şeklinde döme

Sistem Sayısı : 1



0.6/1 kV PVC izoleli, yuvarlak çelik tel zırlıklı, çok damarlı, alüminyum iletkenli kablolar

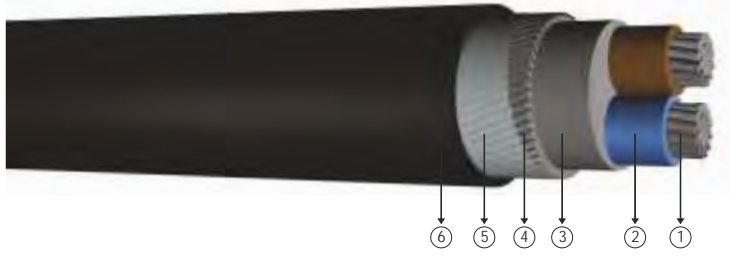

Kod: YAVZ2V-R, AL/PVC/SWA/PVC, NAYRY

R: Örgülü Rijit iletken

Standartlar: TS IEC 60502 - 1

Teknik Veriler

Maksimum çalıştırma sıcaklığı : 70 °C
Maksimum kısa devre sıcaklığı : 160 °C (max. 5 sn.)
Anma gerilimi : 0.6/1 kV
Minimum bükülme yarıçapı : 15 x D
D : Kablo çapı

Kullanıldığı Yerler

Güç merkezlerinde, alt endüstri tesislerinde, yerel enerji dağıtımında güç kablosu olarak mekanik hasar riskinin yüksek olduğu yerlerde (hariçte, dahilde), toprak altında veya kablo kanallarında kullanılır.

Yapısı

- 1 Çok telli alüminyum iletken.
- 2 PVC izole.
- 3 Dolgu.
- 4 Galvanizli yuvarlak çelik tel.
- 5 Polyester bant.
- 6 PVC dış kılıf.

BOYUT VE AĞIRLIKLAR			ELEKTRİKSEL ÖZELLİKLER		
Normal Kesit	Dış Çap (Yaklaşık)	Net Ağırlık (Yaklaşık)	Sevki Uzunluğu	iletken DC Direnci 20 °C Max	Akım Taahhüt Kapasitesi (A)
mm ²	mm	kg/km	m	ohm/km	Toprakta 20 °C
2x25	25,5	1350	1000	1,20	91
2x35	28,0	1550	1000	0,868	113
2x50	32,0	1950	1000	0,641	138
2x70	36,0	2600	1000	0,443	174
2x95	41,0	3250	1000	0,320	210
2x120	44,5	3700	1000	0,253	244
2x150	49,5	4800	1000	0,206	281
2x185	54,5	5650	500	0,164	320
2x240	60,5	6800	500	0,125	378

Not: Akım taşıma kapasiteleri aşağıdaki şartlarda geçerlidir:

Toprakta : 20 °C' de, 70 cm derinlikte, toprak termik direnci 1 K.m/W, yük faktörü 0.7

Havada : 30 °C' de, yük faktörü 1.0

Sistem Sayısı : 1

0.6/1 kV PVC izoleli, yuvarlak çelik tel zırlıklı, çok damarlı, alüminyum iletkenli kablolar

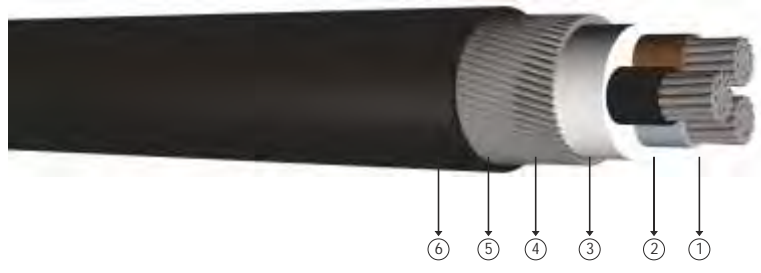

Kod: YAVZ2V-R, AL/PVC/SWA/PVC, NAYRY

R: Örgülü Rijit İletken

Standartlar: TS IEC 60502 - 1

Teknik Veriler

Maksimum çalışma sıcaklığı	: 70 °C
Maksimum kısa devre sıcaklığı	: (max. 5 sn.)
Kesit < 300 mm ²	: 160 °C
Kesit > 300 mm ²	: 140 °C
Anma gerilimi	: 0.6/1 kV
Minimum bükülme yarıçapı	: 15 x D
D	: Kablo çapı

Kullanıldığı Yerler

Güç merkezlerinde, alt endüstri tesislerinde, yerel enerji dağıtımında güç kablosu olarak mekanik hasar riskinin yüksek olduğu yerlerde (hariçte, dahilde), toprak altında veya kablo kanallarında kullanılır.

Yapısı

- 1 Çok telli alüminyum iletken.
- 2 PVC izole.
- 3 Dolgu.
- 4 Galvanizli yuvarlak çelik tel.
- 5 Polyester bant.
- 6 PVC dış kılıf.

BOYUT VE AĞIRLIKLAR			ELEKTRİKSEL ÖZELLİKLER			
Normal Kesit	Dış Çap (Yaklaşık)	Net Ağırlık (Yaklaşık)	Sevki Uzunluğu	iletken DC Direnci 20 °C Max	Akım Taahhüt Kapasitesi (A)	
mm ²	mm	kg/km	m	ohm/km	Toprakta 20 °C	Havada 30 °C
3x25	27,0	1450	1000	1,20	99	83
3x35	29,5	1700	1000	0,868	118	102
3x50	34,0	2200	1000	0,641	142	124
3x70	39,0	2950	1000	0,443	176	158
3x95	44,0	3650	1000	0,320	211	190
3x120	47,5	4200	1000	0,253	242	221
3x150	53,0	5500	500	0,206	270	252
3x185	58,0	6350	500	0,164	308	289
3x240	64,5	7750	500	0,125	363	339
3x300	71,0	9150	500	0,100	412	377
3x400	81,5	12300	250	0,0778	475	444

Not: Akım taahhüt kapasiteleri aşağıdaki şartlarda geçerlidir:

Toprakta : 20 °C' de, 70 cm derinlikte, toprak termik direnci 1 K.m/W, yük faktörü 0.7

Havada : 30 °C' de, yük faktörü 1.0

Sistem Sayısı : 1

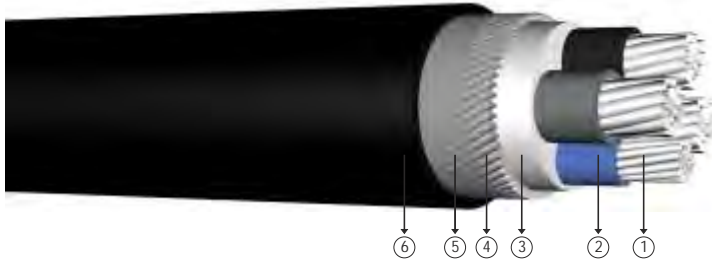

Kod: YAVZ2V-R, AL/PVC/SWA/PVC, NAYRY

R: Örgülü Rijit iletken

Standartlar: TS IEC 60502 - 1

Teknik Veriler

Maksimum çalışma sıcaklığı	: 70 °C
Maksimum kısa devre sıcaklığı	: (max. 5 sn.)
Kesit < 300 mm ²	: 160 °C
Kesit > 300 mm ²	: 140 °C
Anma gerilimi	: 0.6/1 kV
Minimum bükülme yarıçapı	: 15 x D
D	: Kablo çapı

Kullanıldığı Yerler

Güç merkezlerinde, alt endüstri tesislerinde, yerel enerji dağıtımında güç kablosu olarak mekanik hasar riskinin yüksek olduğu yerlerde (hariçte, dahilde), toprak altında veya kablo kanallarında kullanılır.

Yapısı

- 1 Çok telli alüminyum iletken.
- 2 PVC izole.
- 3 Dolgu.
- 4 Galvanizli yuvarlak çelik tel.
- 5 Polyester bant.
- 6 PVC dış kılıf.

BOYUT VE AĞIRLIKLAR			ELEKTRİKSEL ÖZELLİKLER			
Normal Kesit	Dış Çap (Yaklaşık)	Net Ağırlık (Yaklaşık)	Sevki Uzunluğu	iletken DC Direnci 20 °C Max	Akım Taahhüt Kapasitesi (A)	
mm ²	mm	kg/km	m	ohm/km	Toprakta 20 °C	Havada 30 °C
3x25+16	28,5	1600	1000	1,20	99	83
3x35+16	31,0	1800	1000	0,868	118	102
3x50+25	36,5	2600	1000	0,641	142	124
3x70+35	40,5	3150	1000	0,443	176	158
3x95+50	46,0	3950	1000	0,320	211	190
3x120+70	51,5	5100	1000	0,253	242	221
3x150+70	55,0	5800	500	0,206	270	252
3x185+95	60,5	6850	500	0,164	308	289
3x240+120	67,0	8250	500	0,125	363	339
3x300+150	73,5	9750	500	0,100	412	377
3x400+185	84,0	13050	250	0,0778	475	444

Not: Akım taşıma kapasiteleri aşağıdaki şartlarda geçerlidir:

Toprakta : 20 °C' de, 70 cm derinlikte, toprak termik direnci 1 K.m/W, yük faktörü 0.7

Havada : 30 °C' de, yük faktörü 1.0

Sistem Sayısı : 1

0.6/1 kV PVC izoleli, yuvarlak çelik tel zırlıklı, çok damarlı, alüminyum iletkenli kablolar

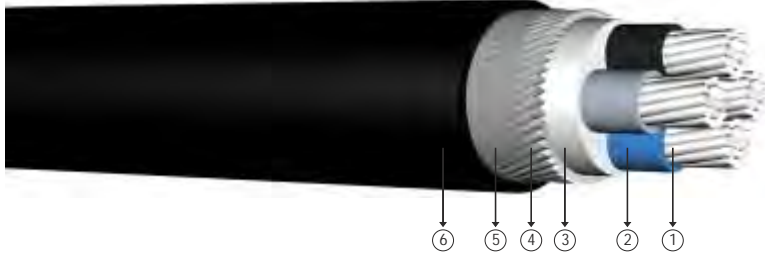

Kod: YAVZ2V-R, AL/PVC/SWA/PVC, NAYRY

R: Örgülü Rijit İletken

Standartlar: TS IEC 60502 - 1

Teknik Veriler

Maksimum çalışma sıcaklığı	: 70 °C
Maksimum kısa devre sıcaklığı	: (max. 5 sn.)
Kesit < 300 mm ²	: 160 °C
Kesit > 300 mm ²	: 140 °C
Anma gerilimi	: 0.6/1 kV
Minimum bükülme yarıçapı	: 15 x D
D	: Kablo çapı

Kullanıldığı Yerler

Güç merkezlerinde, alt endüstri tesislerinde, yerel enerji dağıtımında güç kablosu olarak mekanik hasar riskinin yüksek olduğu yerlerde (hariçte, dahilde), toprak altında veya kablo kanallarında kullanılır.

Yapısı

- 1 Çok telli alüminyum iletken.
- 2 PVC izole.
- 3 Dolgu.
- 4 Galvanizli yuvarlak çelik tel.
- 5 Polyester bant.
- 6 PVC dış kılıf.

BOYUT VE AĞIRLIKLAR			ELEKTRİKSEL ÖZELLİKLER			
Normal Kesit	Dış Çap (Yaklaşık)	Net Ağırlık (Yaklaşık)	Sevki Uzunluğu	İletken DC Direnci 20 °C Max	Akım Taşıma Kapasitesi (A)	
mm ²	mm	kg/km	m	ohm/km	Toprakta 20 °C	Havada 30 °C
4x25	29,5	1650	1000	1,20	99	83
4x35	32,0	2000	1000	0,868	118	102
4x50	38,5	2900	1000	0,641	142	124
4x70	42,5	3450	1000	0,443	176	158
4x95	49,0	4700	1000	0,320	211	190
4x120	53,0	5500	1000	0,253	242	221
4x150	58,5	6500	500	0,206	270	252
4x185	64,0	7650	500	0,164	308	289
4x240	71,0	9250	500	0,125	363	339
4x300	78,0	10950	250	0,100	412	377
4x400	89,5	14700	250	0,0778	475	444

Not: Akım taşıma kapasiteleri aşağıdaki şartlarda geçerlidir:

Toprakta : 20 °C' de, 70 cm derinlikte, toprak termik direnci 1 K.m/W, yük faktörü 0.7

Havada : 30 °C' de, yük faktörü 1.0

Sistem Sayısı : 1



0.6/1 kV PVC izoleli, yassı çelik tel zırlı, çok damarlı, alüminyum iletkenli kablolar

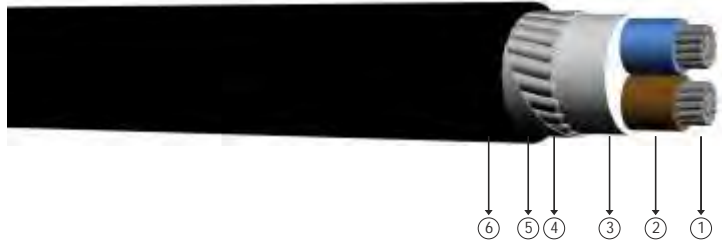

Kod: YAVZ3V-R, NAYFGY

R: Örgülü Rijit İletken

Standartlar: TS IEC 60502 - 1

Teknik Veriler

Maksimum çalışma sıcaklığı	: 70 °C
Maksimum kısa devre sıcaklığı	: (max. 5 sn.)
Kesit < 300 mm ²	: 160 °C
Kesit > 300 mm ²	: 140 °C
Anma gerilimi	: 0.6/1 kV
Minimum bükülme yarıçapı	: 15 x D
D	: Kablo çapı

Kullanıldığı Yerler

Güç merkezlerinde, alt endüstri tesislerinde, yerel enerji dağıtımında güç kablosu olarak mekanik hasar riskinin yüksek olduğu yerlerde (hariçte, dahilde), toprak altında veya kablo kanallarında kullanılır.

Yapısı

- 1 Çok telli alüminyum iletken.
- 2 PVC izole.
- 3 Dolgu.
- 4 Galvanizli yassı çelik tel.
- 5 Galvanizli çelik tutucu bant.
- 6 PVC dış kılıf.

BOYUT VE AĞIRLIKLAR			ELEKTRİKSEL ÖZELLİKLER		
Normal Kesit	Dış Çap (Yaklaşık)	Net Ağırlık (Yaklaşık)	Sevki Uzunluğu	iletken DC Direnci 20 °C Max	Akım Taahhüt Kapasitesi (A)
mm ²	mm	kg/km	m	ohm/km	Havada 30 °C
2x25	24,5	1100	1000	1,20	91
2x35	27,0	1300	1000	0,868	113
2x50	31,0	1700	1000	0,641	138
2x70	34,5	2050	1000	0,443	174
2x95	39,0	2600	1000	0,320	210
2x120	42,5	3050	1000	0,253	244
2x150	46,5	3600	1000	0,206	281
2x185	51,5	4350	1000	0,164	320
2x240	57,5	5350	500	0,125	378

Not: Akım taşıma kapasiteleri aşağıdaki şartlarda geçerlidir:
Toprakta : 20 °C' de, 70 cm derinlikte, toprak termik direnci 1 K.m/W, yük faktörü 0.7
Havada : 30 °C' de, yük faktörü 1.0
Sistem Sayısı : 1

0.6/1 kV PVC izoleli, yassı çelik tel zırlı, çok damarlı, alüminyum iletkenli kablolar

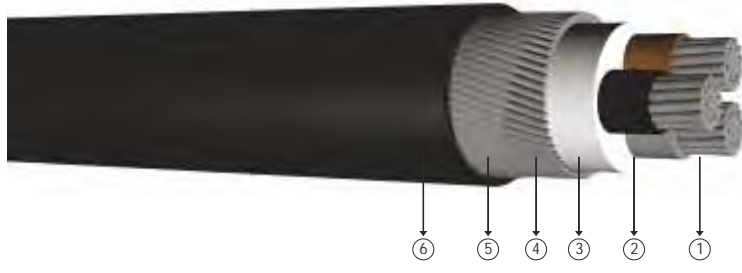

Kod: YAVZ3V-R, NAYFGY

R: Örgülü Rijit İletken

Standartlar: TS IEC 60502 - 1

Teknik Veriler

Maksimum çalışma sıcaklığı	: 70 °C
Maksimum kısa devre sıcaklığı	: (max. 5 sn.)
Kesit < 300 mm ²	: 160 °C
Kesit > 300 mm ²	: 140 °C
Anma gerilimi	: 0.6/1 kV
Minimum bükülme yarıçapı	: 15 x D
D	: Kablo çapı

Kullanıldığı Yerler

Güç merkezlerinde, alt endüstri tesislerinde, yerel enerji dağıtımında güç kablosu olarak mekanik hasar riskinin yüksek olduğu yerlerde (hariçte, dahilde), toprak altında veya kablo kanallarında kullanılır.

Yapısı

- 1 Çok telli alüminyum iletken.
- 2 PVC izole.
- 3 Dolgu.
- 4 Galvanizli yassı çelik tel.
- 5 Galvanizli çelik tutucu bant.
- 6 PVC dış kılıf.

BOYUT VE AĞIRLIKLAR			ELEKTRİKSEL ÖZELLİKLER			
Normal Kesit	Dış Çap (Yaklaşık)	Net Ağırlık (Yaklaşık)	Sevki Uzunluğu	İletken DC Direnci 20 °C Max	Akım Taahhüt Kapasitesi (A)	
mm ²	mm	kg/km	m	ohm/km	Toprakta 20 °C	Havada 30 °C
3x25	26,0	1250	1000	1,20	99	83
3x35	28,5	1500	1000	0,868	118	102
3x50	33,0	1900	1000	0,641	142	124
3x70	37,0	2350	1000	0,443	176	158
3x95	42,0	2950	1000	0,320	211	190
3x120	45,5	3500	1000	0,253	242	221
3x150	50,0	4200	1000	0,206	270	252
3x185	55,0	5000	500	0,164	308	289
3x240	61,5	6200	500	0,125	363	339
3x300	68,0	7450	500	0,100	412	377
3x400	76,5	9500	500	0,0778	475	444

Not: Akım taahhüt kapasiteleri aşağıdaki şartlarda geçerlidir:

Toprakta : 20 °C' de, 70 cm derinlikte, toprak termik direnci 1 K.m/W, yük faktörü 0.7

Havada : 30 °C' de, yük faktörü 1.0

Sistem Sayısı : 1

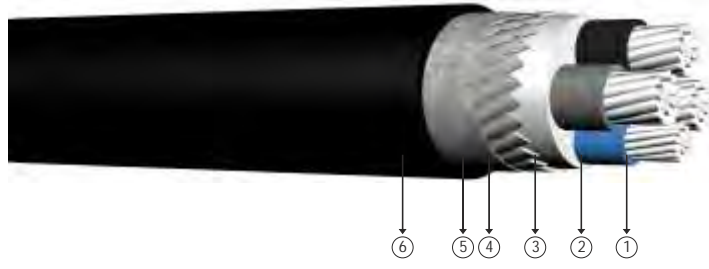

Kod: YAVZ3V-R, NAYFGY

R: Örgülü Rijit İletken

Standartlar: TS IEC 60502 - 1

Teknik Veriler

Maksimum çalışma sıcaklığı	: 70 °C
Maksimum kısa devre sıcaklığı	: (max. 5 sn.)
Kesit < 300 mm ²	: 160 °C
Kesit > 300 mm ²	: 140 °C
Anma gerilimi	: 0.6/1 kV
Minimum bükülme yarıçapı	: 15 x D
D	: Kablo çapı

Kullanıldığı Yerler

Güç merkezlerinde, alt endüstri tesislerinde, yerel enerji dağıtımında güç kablosu olarak mekanik hasar riskinin yüksek olduğu yerlerde (hariçte, dahilde), toprak altında veya kablo kanallarında kullanılır.

Yapısı

- 1 Çok telli alüminyum iletken.
- 2 PVC izole.
- 3 Dolgu.
- 4 Galvanizli yassı çelik tel.
- 5 Galvanizli çelik tel tutucu bant.
- 6 PVC dış kılıf.

BOYUT VE AĞIRLIKLAR			ELEKTRİKSEL ÖZELLİKLER			
Normal Kesit	Dış Çap (Yaklaşık)	Net Ağırlık (Yaklaşık)	Sevki Uzunluğu	iletken DC Direnci 20 °C Max	Akım Taahhüt Kapasitesi (A)	
mm ²	mm	kg/km	m	ohm/km	Toprakta 20 °C	Havada 30 °C
3x25+16	27,5	1500	1000	1,20	99	83
3x35+16	29,5	1550	1000	0,868	118	102
3x50+25	34,0	2050	1000	0,641	142	124
3x70+35	38,5	2550	1000	0,443	176	158
3x95+50	43,5	3250	1000	0,320	211	190
3x120+70	48,0	3900	1000	0,253	242	221
3x150+70	52,0	4500	1000	0,206	270	252
3x185+95	57,0	5400	500	0,164	308	289
3x240+120	63,5	6650	500	0,125	363	339
3x300+150	70,0	8000	500	0,100	412	377
3x400+185	79,0	10100	250	0,0778	475	444

Not: Akım taşıma kapasiteleri aşağıdaki şartlarda geçerlidir:

Toprakta : 20 °C' de, 70 cm derinlikte, toprak termik direnci 1 K.m/W, yük faktörü 0.7

Havada : 30 °C' de, yük faktörü 1.0

Sistem Sayısı : 1

0.6/1 kV PVC izoleli, yassı çelik tel zırlı, çok damarlı, alüminyum iletkenli kablolar

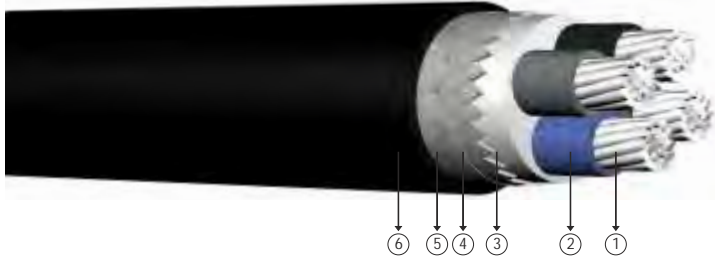

Kod: YAVZ3V-R, NAYFGY

R: Örgülü Rijit İletken

Standartlar: TS IEC 60502 - 1

Teknik Veriler

Maksimum çalışma sıcaklığı	: 70 °C
Maksimum kısa devre sıcaklığı	: (max. 5 sn.)
Kesit < 300 mm ²	: 160 °C
Kesit > 300 mm ²	: 140 °C
Anma gerilimi	: 0.6/1 kV
Minimum bükülme yarıçapı	: 15 x D
D	: Kablo çapı

Kullanıldığı Yerler

Güç merkezlerinde, alt endüstri tesislerinde, yerel enerji dağıtımında güç kablosu olarak mekanik hasar riskinin yüksek olduğu yerlerde (hariçte, dahilde), toprak altında veya kablo kanallarında kullanılır.

Yapısı

- 1 Çok telli alüminyum iletken.
- 2 PVC izole.
- 3 Dolgu.
- 4 Galvanizli yassı çelik tel.
- 5 Galvanizli çelik tutucu bant.
- 6 PVC dış kılıf.

BOYUT VE AĞIRLIKLAR			ELEKTRİKSEL ÖZELLİKLER			
Normal Kesit	Dış Çap (Yaklaşık)	Net Ağırlık (Yaklaşık)	Sevki Uzunluğu	İletken DC Direnci 20 °C Max	Akım Taahhüt Kapasitesi (A)	
mm ²	mm	kg/km	m	ohm/km	Toprakta 20 °C	Havada 30 °C
4x25	28,5	1500	1000	1,20	99	83
4x35	31,0	1750	1000	0,868	118	102
4x50	36,5	2300	1000	0,641	142	124
4x70	40,5	2850	1000	0,443	176	158
4x95	46,0	3550	1000	0,320	211	190
4x120	50,0	4250	1000	0,253	242	221
4x150	55,5	5100	500	0,206	270	252
4x185	61,0	6100	500	0,164	308	289
4x240	68,0	7550	500	0,125	363	339
4x300	75,0	9100	500	0,100	412	377
4x400	85,0	11500	250	0,0778	475	444

Not: Akım taahhüt kapasiteleri aşağıdaki şartlarda geçerlidir;

Toprakta : 20 °C' de, 70 cm derinlikte, toprak termik direnci 1 K.m/W, yük faktörü 0.7

Havada : 30 °C' de, yük faktörü 1.0

Sistem Sayısı : 1



0.6/1 kV PVC izoleli, çift kat çelik bant zırlı, çok damarlı, alüminyum iletkenli kablolar

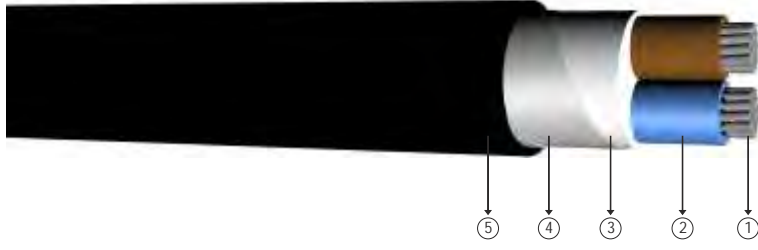

Kod: YAVZ4V-R, AL/PVC/DSTA/PVC, NAYBY

R: Örgülü Rijit iletken

Standartlar: TS IEC 60502 - 1

Teknik Veriler

Maksimum çalışma sıcaklığı	: 70 °C
Maksimum kısa devre sıcaklığı	: (max. 5 sn.)
Kesit < 300 mm ²	: 160 °C
Kesit > 300 mm ²	: 140 °C
Anma gerilimi	: 0.6/1 kV
Minimum bükülme yarıçapı	: 15 x D
D	: Kablo çapı

Kullanıldığı Yerler

Güç merkezlerinde, alt endüstri tesislerinde, yerel enerji dağıtımında güç kablosu olarak mekanik hasar riskinin yüksek olduğu yerlerde (hariçte, dahilde), toprak altında veya kablo kanallarında kullanılır.

Yapısı

- 1 Çok telli alüminyum iletken.
- 2 PVC izole.
- 3 Dolgu.
- 4 Galvanizli çift kat çelik bant zırlı.
- 5 PVC dış kılıf.

BOYUT VE AĞIRLIKLAR			ELEKTRİKSEL ÖZELLİKLER		
Normal Kesit	Dış Çap (Yaklaşık)	Net Ağırlık (Yaklaşık)	Sevki Uzunluğu	iletken DC Direnci 20 °C Max	Akım Taahhüt Kapasitesi (A)
mm ²	mm	kg/km	m	ohm/km	Havada 30 °C
2x25	24,0	900	1000	1,20	91
2x35	26,0	1100	1000	0,868	113
2x50	30,0	1400	1000	0,641	138
2x70	33,5	1750	1000	0,443	174
2x95	38,0	2250	1000	0,320	210
2x120	42,5	2950	1000	0,253	244
2x150	46,5	3550	1000	0,206	281
2x185	51,0	4250	1000	0,164	320
2x240	57,0	5200	500	0,125	378

Not: Akım taşıma kapasiteleri aşağıdaki şartlarda geçerlidir:

Toprakta : 20 °C' de, 70 cm derinlikte, toprak termik direnci 1 K.m/W, yük faktörü 0.7
Havada : 30 °C' de, yük faktörü 1.0
Sistem Sayısı : 1

0.6/1 kV PVC izoleli, çift kat çelik bant zırlı, çok damarlı, alüminyum iletkenli kablolar

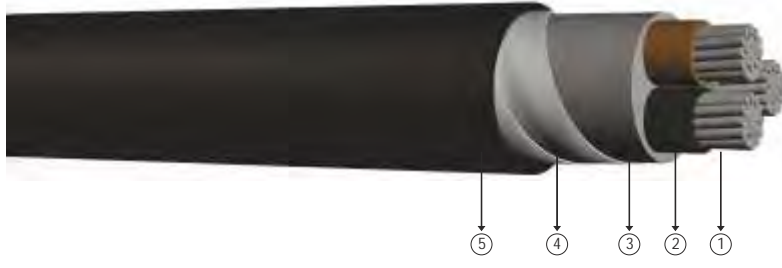

Kod: YAVZ4V-R, AL/PVC/DSTA/PVC, NAYBY

R: Örgülü Rijit İletken

Standartlar: TS IEC 60502 - 1

Teknik Veriler

Maksimum çalışma sıcaklığı	: 70 °C
Maksimum kısa devre sıcaklığı	: (max. 5 sn.)
Kesit < 300 mm ²	: 160 °C
Kesit > 300 mm ²	: 140 °C
Anma gerilimi	: 0.6/1 kV
Minimum bükülme yarıçapı	: 15 x D
D	: Kablo çapı

Kullanıldığı Yerler

Güç merkezlerinde, alt endüstri tesislerinde, yerel enerji dağıtımında güç kablosu olarak mekanik hasar riskinin yüksek olduğu yerlerde (hariçte, dahilde), toprak altında veya kablo kanallarında kullanılır.

Yapısı

- 1 Çok telli alüminyum iletken.
- 2 PVC izole.
- 3 Dolgu.
- 4 Galvanizli çift kat çelik bant zırlı.
- 5 PVC dış kılıf.

BOYUT VE AĞIRLIKLAR			ELEKTRİKSEL ÖZELLİKLER			
Normal Kesit	Dış Çap (Yaklaşık)	Net Ağırlık (Yaklaşık)	Sevki Uzunluğu	İletken DC Direnci 20 °C Max	Akım Taahhüt Kapasitesi (A)	
mm ²	mm	kg/km	m	ohm/km	Toprakta 20 °C	Havada 30 °C
3x25	25,0	1050	1000	1,20	99	83
3x35	27,5	1250	1000	0,868	118	102
3x50	32,0	1600	1000	0,641	142	124
3x70	36,0	2050	1000	0,443	176	158
3x95	42,0	2900	1000	0,320	211	190
3x120	45,0	3400	1000	0,253	242	221
3x150	50,0	4150	1000	0,206	270	252
3x185	55,0	4900	500	0,164	308	289
3x240	61,5	6100	500	0,125	363	339
3x300	67,5	7300	500	0,100	412	377
3x400	76,5	9300	500	0,0778	475	444

Not: Akım taahhüt kapasiteleri aşağıdaki şartlarda geçerlidir;

Toprakta : 20 °C' de, 70 cm derinlikte, toprak termik direnci 1 K.m/W, yük faktörü 0.7

Havada : 30 °C' de, yük faktörü 1.0

Sistem Sayısı : 1



0.6/1 kV PVC izoleli, çift kat çelik bant zırlı, çok damarlı, alüminyum iletkenli kablolar

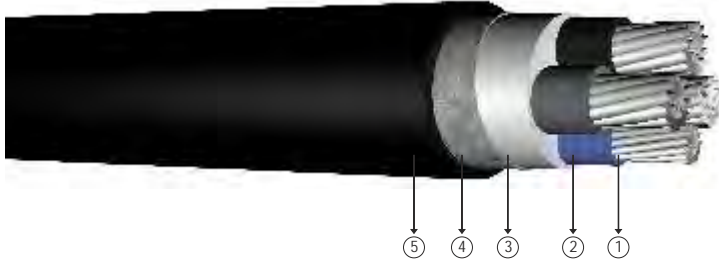

Kod: YAVZ4V-R, AL/PVC/DSTA/PVC, NAYBY

R: Örgülü Rijit iletken

Standartlar: TS IEC 60502 - 1

Teknik Veriler

Maksimum çalışma sıcaklığı : 70 °C
Maksimum kısa devre sıcaklığı : (max. 5 sn.)
Kesit < 300 mm² : 160 °C
Kesit > 300 mm² : 140 °C
Anma gerilimi : 0.6/1 kV
Minimum bükülme yarıçapı : 15 x D
D : Kablo çapı

Kullanıldığı Yerler

Güç merkezlerinde, alt endüstri tesislerinde, yerel enerji dağıtımında güç kablosu olarak mekanik hasar riskinin yüksek olduğu yerlerde (hariçte, dahilde), toprak altında veya kablo kanallarında kullanılır.

Yapısı

- 1 Çok telli alüminyum iletken.
- 2 PVC izole.
- 3 Dolgu.
- 4 Galvanizli çift kat çelik bant zırh.
- 5 PVC dış kılıf.

BOYUT VE AĞIRLIKLAR			ELEKTRİKSEL ÖZELLİKLER			
Normal Kesit	Dış Çap (Yaklaşık)	Net Ağırlık (Yaklaşık)	Sevki Uzunluğu	iletken DC Direnci 20 °C Max	Akım Taahhüt Kapasitesi (A)	
mm ²	mm	kg/km	m	ohm/km	Toprakta 20 °C	Havada 30 °C
3x25+16	26,5	1150	1000	1,20	99	83
3x35+16	28,5	1300	1000	0,868	118	102
3x50+25	33,0	1750	1000	0,641	142	124
3x70+35	37,5	2200	1000	0,443	176	158
3x95+50	43,5	3150	1000	0,320	211	190
3x120+70	47,5	3800	1000	0,253	242	221
3x150+70	51,5	4400	500	0,206	270	252
3x185+95	57,0	5300	500	0,164	308	289
3x240+120	63,5	6550	500	0,125	363	339
3x300+150	70,0	7900	500	0,100	412	377
3x400+185	79,0	9900	500	0,0778	475	444

Not: Akım taşıma kapasiteleri aşağıdaki şartlarda geçerlidir:
Toprakta : 20 °C' de, 70 cm derinlikte, toprak termik direnci 1 K.m/W, yük faktörü 0.7
Havada : 30 °C' de, yük faktörü 1.0
Sistem Sayısı : 1

0.6/1 kV PVC izoleli, çift kat çelik bant zırlı, çok damarlı, alüminyum iletkenli kablolar

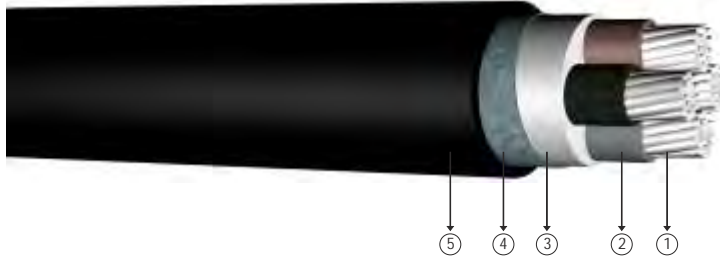

Kod: YAVZ4V-R, AL/PVC/DSTA/PVC, NAYBY

R: Örgülü Rijit İletken

Standartlar: TS IEC 60502 - 1

Teknik Veriler

Maksimum çalışma sıcaklığı	: 70 °C
Maksimum kısa devre sıcaklığı	: (max. 5 sn.)
Kesit < 300 mm ²	: 160 °C
Kesit > 300 mm ²	: 140 °C
Anma gerilimi	: 0.6/1 kV
Minimum bükülme yarıçapı	: 15 x D
D	: Kablo çapı

Kullanıldığı Yerler

Güç merkezlerinde, alt endüstri tesislerinde, yerel enerji dağıtımında güç kablosu olarak mekanik hasar riskinin yüksek olduğu yerlerde (hariçte, dahilde), toprak altında veya kablo kanallarında kullanılır.

Yapısı

- 1 Çok telli alüminyum iletken.
- 2 PVC izole.
- 3 Dolgu.
- 4 Galvanizli çift kat çelik bant zırlı.
- 5 PVC dış kılıf.

BOYUT VE AĞIRLIKLAR			ELEKTRİKSEL ÖZELLİKLER			
Normal Kesit	Dış Çap (Yaklaşık)	Net Ağırlık (Yaklaşık)	Sevki Uzunluğu	İletken DC Direnci 20 °C Max	Akım Taahhüt Kapasitesi (A)	
mm ²	mm	kg/km	m	ohm/km	Toprakta 20 °C	Havada 30 °C
4x25	27,5	1200	1000	1,20	99	83
4x35	30,0	1450	1000	0,868	118	102
4x50	35,5	2000	1000	0,641	142	124
4x70	40,5	2750	1000	0,443	176	158
4x95	46,0	3500	1000	0,320	211	190
4x120	50,0	4150	1000	0,253	242	221
4x150	55,5	5000	500	0,206	270	252
4x185	61,0	6000	500	0,164	308	289
4x240	68,0	7450	500	0,125	363	339
4x300	75,0	8950	500	0,100	412	377
4x400	85,0	11400	250	0,0778	475	444

Not: Akım taahhüt kapasiteleri aşağıdaki şartlarda geçerlidir;

Toprakta : 20 °C' de, 70 cm derinlikte, toprak termik direnci 1 K.m/W, yük faktörü 0.7

Havada : 30 °C' de, yük faktörü 1.0

Sistem Sayısı : 1



Kod: YXV-U, YXV-R, CU/XLPE/PVC, N2XY

U: Som letken
R: Örgülü Rijit letken

Standartlar: TS IEC 60502 - 1, VDE 0276 - 603

Teknik Veriler

Maksimum çalışma sıcaklığı : 90 °C
Maksimum kısa devre sıcaklığı : 250 °C (max. 5 sn.)
Anma gerilimi : 0.6/1 kV
Minimum bükülme yarıçapı : 12 x D
D : Kablo çapı

Kullanıldığı Yerler

Dielektrik kayıpları çok düşük olan bu kablolar, güç merkezlerinde, alt ve endüstri tesislerinde, yerel enerji dağıtımında güç kablosu olarak mekanik hasar riskinin olmadığı yerlerde (hariçte, dahilde), toprak altında veya kablo kanallarında kullanılır.

Yapısı

- 1 Bir veya çok telli bakır iletken. 3 PVC dış kılıf.
- 2 XLPE izole.

BOYUT VE AĞIRLIKLAR			ELEKTRİKSEL ÖZELLİKLER					
Normal Kesit	Dış Çap (Yaklaşık)	Net Ağırlık (Yaklaşık)	Sevki Uzunluğu	iletken DC Direnci 20 °C Max	Akım Taahhüt Kapasitesi (A)			
mm ²	mm	kg/km	m	ohm/km	Toprakta 20 °C		Havada 30 °C	
					***	**	***	**
1x1,5	5,5	45	1000	12,1	39	32	32	25
1x2,5	6,0	55	1000	7,41	51	43	42	34
1x4	6,5	75	1000	4,61	66	55	56	44
1x6	7,0	90	1000	3,08	82	68	71	57
1x10	8,0	140	1000	1,83	109	90	96	77
1x16	9,0	200	1000	1,15	139	115	128	102
1x25	10,5	300	1000	0,727	179	149	173	139
1x35	11,5	400	1000	0,524	213	178	212	170
1x50	13,0	530	1000	0,387	251	211	258	208
1x70	15,0	750	1000	0,268	307	259	328	265
1x95	17,0	1000	1000	0,193	366	310	404	326
1x120	18,5	1250	1000	0,153	416	352	471	381
1x150	20,5	1550	1000	0,124	465	396	541	438
1x185	22,5	1900	1000	0,0991	526	449	626	507
1x240	25,5	2450	1000	0,0754	610	521	749	606
1x300	29,0	3000	1000	0,0601	689	587	864	697
1x400	32,0	4000	1000	0,0470	788	669	1018	816
1x500	35,5	5000	1000	0,0366	889	748	1173	933
1x630	39,0	6100	1000	0,0283	980	843	1315	1083

Not: Akım taşıma kapasiteleri aşağıdaki şartlarda geçerlidir:

Toprakta : 20 °C' de, 70 cm derinlikte, toprak termik direnci 1 K.m/W, yük faktörü 0.7

Havada : 30 °C' de, yük faktörü 1.0

*** : Yan yana, kablolar arası mesafe: havada = 1 x kablo çapı, toprakta = 7 cm

** : Üçgen demet şeklinde döme

Sistem Sayısı : 1

0.6/1 kV XLPE izoleli, çok damarlı, bakır iletkenli kablolar

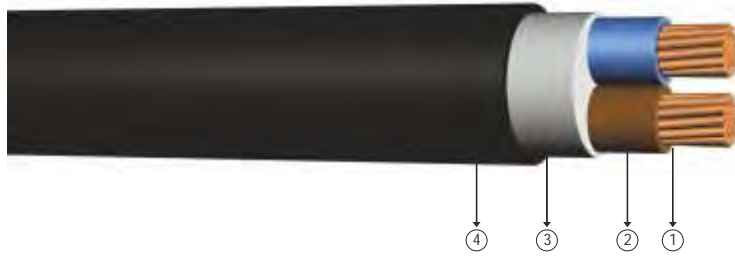

Kod: YXV-U, YXV-R, CU/XLPE/PVC, N2XY

U: Som iletken
R: Örgülü Rijit iletken

Standartlar: TS IEC 60502 - 1, VDE 0276 - 603

Teknik Veriler

Maksimum çalışma sıcaklığı : 90 °C
Maksimum kısa devre sıcaklığı : 250 °C (max. 5 sn.)
Anma gerilimi : 0.6/1 kV
Minimum bükülme yarıçapı : 12 x D
D : Kablo çapı

Kullanıldığı Yerler

Güç merkezlerinde, alt endüstri tesislerinde, yerel enerji dağıtımında güç kablosu olarak mekanik hasar riskinin yüksek olduğu yerlerde (hariçte, dahilde), toprak altında veya kablo kanallarında kullanılır.

Yapısı

- 1 Bir veya çok telli bakır iletken.
- 2 XLPE izole.
- 3 Dolgu.
- 4 PVC dış kılıf.

BOYUT VE AĞIRLIKLAR			ELEKTRİKSEL ÖZELLİKLER			
Normal Kesit	Dış Çap (Yaklaşık)	Net Ağırlık (Yaklaşık)	Sevki Uzunluğu	iletken DC Direnci 20 °C Max	Akım Taahhüt Kapasitesi (A)	
mm ²	mm	kg/km	m	ohm/km	Toprakta 20 °C	Havada 30 °C
2x1,5	10,5	155	1000	12,1	39	32
2x2,5	11,3	200	1000	7,41	51	42
2x4	12,3	260	1000	4,61	66	56
2x6	13,5	320	1000	3,08	82	71
2x10	15,2	460	1000	1,83	109	96
2x16	17,3	630	1000	1,15	115	125
2x25	21,5	920	1000	0,727	145	155
2x35	23,3	1150	1000	0,524	175	195
2x50	25,8	1490	1000	0,387	210	235
2x70	29,7	2050	1000	0,268	255	300
2x95	33,9	2760	1000	0,193	310	370
2x120	37,4	3400	1000	0,153	355	430
2x150	41,1	4150	1000	0,124	400	490
2x185	45,9	5200	1000	0,0991	455	570
2x240	51,5	6700	500	0,0754	530	680
2x300	56,6	8200	500	0,0601	605	785
2x400	64,0	10600	500	0,0470	690	860

Not: Akım taşıma kapasiteleri aşağıdaki şartlarda geçerlidir;

Toprakta : 20 °C' de, 70 cm derinlikte, toprak termik direnci 1 K.m/W, yük faktörü 0.7

Havada : 30 °C' de, yük faktörü 1.0

Sistem Sayısı : 1



Kod: YXV-U, YXV-R, CU/XLPE/PVC, N2XY

U: Som letken
R: Örgülü Rijit letken

Standartlar: TS IEC 60502 - 1, VDE 0276 - 603

Teknik Veriler

Maksimum çalışma sıcaklığı : 90 °C
Maksimum kısa devre sıcaklığı : 250 °C (max. 5 sn.)
Anma gerilimi : 0.6/1 kV
Minimum bükülme yarıçapı : 12 x D
D : Kablo çapı

Kullanıldığı Yerler

Güç merkezlerinde, alt endüstri tesislerinde, yerel enerji dağıtımında güç kablosu olarak mekanik hasar riskinin yüksek olduğu yerlerde (hariçte, dahilde), toprak altında veya kablo kanallarında kullanılır.

Yapısı

- 1 Bir veya çok telli bakır iletken.
- 2 XLPE izole.
- 3 Dolgu.
- 4 PVC dış kılıf.

BOYUT VE AĞIRLIKLAR			ELEKTRİKSEL ÖZELLİKLER			
Normal Kesit	Dış Çap (Yaklaşık)	Net Ağırlık (Yaklaşık)	Sevki Uzunluğu	iletken DC Direnci 20 °C Max	Akım Taşıma Kapasitesi (A)	
mm ²	mm	kg/km	m	ohm/km	Toprakta 20 °C	Havada 30 °C
3x1,5	11,0	180	1000	12,1	30	24
3x2,5	12,0	230	1000	7,41	40	32
3x4	13,0	300	1000	4,61	52	42
3x6	14,5	370	1000	3,08	64	53
3x10	16,0	550	1000	1,83	86	73
3x16	19,0	700	1000	1,15	111	96
3x25	22,5	1150	1000	0,727	143	130
3x35	24,5	1500	1000	0,524	173	160
3x50	27,5	1950	1000	0,387	205	195
3x70	32,0	2750	1000	0,268	252	247
3x95	36,0	3600	1000	0,193	303	305
3x120	40,0	4500	1000	0,153	346	355
3x150	44,5	5600	500	0,124	390	407
3x185	49,0	6950	500	0,0991	441	469
3x240	56,0	9000	500	0,0754	511	551
3x300	63,0	11200	250	0,0601	580	638
3x400	72,0	14750	250	0,0470	663	746

Not: Akım taşıma kapasiteleri aşağıdaki şartlarda geçerlidir:
Toprakta : 20 °C' de, 70 cm derinlikte, toprak termik direnci 1 K.m/W, yük faktörü 0.7
Havada : 30 °C' de, yük faktörü 1.0
Sistem Sayısı : 1

0.6/1 kV XLPE izoleli, çok damarlı, bakır iletkenli kablolar

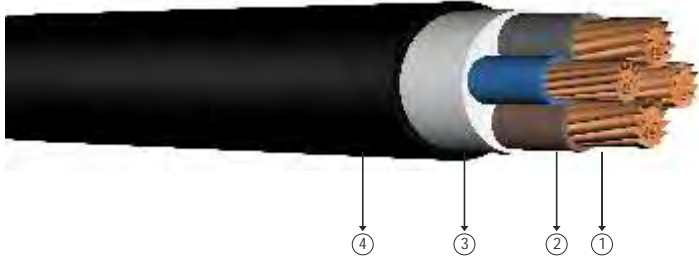

Kod: YXV-R, CU/XLPE/PVC, N2XY

R: Örgülü Rijit İletken

Standartlar: TS IEC 60502 - 1, VDE 0276 - 603

Teknik Veriler

Maksimum çalışma sıcaklığı	: 90 °C
Maksimum kısa devre sıcaklığı	: 250 °C (max. 5 sn.)
Anma gerilimi	: 0.6/1 kV
Minimum bükülme yarıçapı	: 12 x D
D	: Kablo çapı

Kullanıldığı Yerler

Güç merkezlerinde, alt endüstri tesislerinde, yerel enerji dağıtımında güç kablosu olarak mekanik hasar riskinin yüksek olduğu yerlerde (hariçte, dahilde), toprak altında veya kablo kanallarında kullanılır.

Yapısı

- 1 Çok telli bakır iletken.
- 2 XLPE izole.
- 3 Dolgu.
- 4 PVC dış kılıf.

BOYUT VE AĞIRLIKLAR			ELEKTRİKSEL ÖZELLİKLER			
Normal Kesit	Dış Çap (Yaklaşık)	Net Ağırlık (Yaklaşık)	Sevki Uzunluğu	İletken DC Direnci 20 °C Max	Akım Taahhüt Kapasitesi (A)	
mm ²	mm	kg/km	m	ohm/km	Toprakta 20 °C	Havada 30 °C
3x16+10	20,0	850	1000	1,15	111	96
3x25+16	23,5	1300	1000	0,727	143	130
3x35+16	25,5	1650	1000	0,524	173	160
3x50+25	29,0	2200	1000	0,387	205	195
3x70+35	33,5	3100	1000	0,268	252	247
3x95+50	37,5	4100	1000	0,193	303	305
3x120+70	42,0	5200	500	0,153	346	355
3x150+70	45,5	6250	500	0,124	390	407
3x185+95	51,0	7800	500	0,0991	441	469
3x240+120	58,0	10100	500	0,0754	511	551
3x300+150	65,0	12500	250	0,0601	580	638
3x400+185	73,5	16300	250	0,0470	663	746

Not: Akım taşıma kapasiteleri aşağıdaki şartlarda geçerlidir;
 Toprakta : 20 °C' de, 70 cm derinlikte, toprak termik direnci 1 K.m/W, yük faktörü 0.7
 Havada : 30 °C' de, yük faktörü 1.0
 Sistem Sayısı : 1

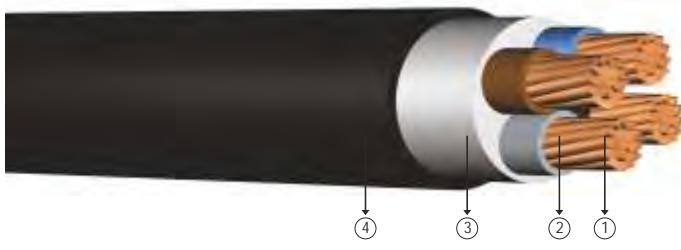

Kod: YXV-U, YXV-R, CU/XLPE/PVC, N2XY

U: Som İletken
R: Örgülü Rijit İletken

Standartlar: TS IEC 60502 - 1, VDE 0276 - 603

Teknik Veriler

Maksimum çalışma sıcaklığı : 90 °C
Maksimum kısa devre sıcaklığı : 250 °C (max. 5 sn.)
Anma gerilimi : 0.6/1 kV
Minimum bükülme yarıçapı : 12 x D
D : Kablo çapı

Kullanıldığı Yerler

Güç merkezlerinde, alt endüstri tesislerinde, yerel enerji dağıtımında güç kablosu olarak mekanik hasar riskinin yüksek olduğu yerlerde (hariçte, dahilde), toprak altında veya kablo kanallarında kullanılır.

Yapısı

- 1 Bir veya çok telli bakır iletken.
- 2 XLPE izole.
- 3 Dolgu.
- 4 PVC dış kılıf.

BOYUT VE AĞIRLIKLAR			ELEKTRİKSEL ÖZELLİKLER			
Normal Kesit	Dış Çap (Yaklaşık)	Net Ağırlık (Yaklaşık)	Sevki Uzunluğu	İletken DC Direnci 20 °C Max	Akım Taşıma Kapasitesi (A)	
mm ²	mm	kg/km	m	ohm/km	Toprakta 20 °C	Havada 30 °C
4x1,5	12,0	200	1000	12,1	30	24
4x2,5	13,0	250	1000	7,41	40	32
4x4	14,0	350	1000	4,61	52	42
4x6	15,5	450	1000	3,08	64	53
4x10	17,5	630	1000	1,83	86	73
4x16	20,5	905	1000	1,15	111	96
4x25	24,5	1400	1000	0,727	143	130
4x35	27,0	1850	1000	0,524	173	160
4x50	30,5	2500	1000	0,387	205	195
4x70	35,5	3500	1000	0,268	252	247
4x95	39,5	4650	1000	0,193	303	305
4x120	44,5	5900	500	0,153	346	355
4x150	49,0	7200	500	0,124	390	407
4x185	54,5	8950	500	0,0991	441	469
4x240	62,0	11600	250	0,0754	511	551
4x300	70,0	14400	250	0,0601	580	638
4x400	80,0	19000	250	0,0470	663	746

Not: Akım taşıma kapasiteleri aşağıdaki şartlarda geçerlidir:

Toprakta : 20 °C' de, 70 cm derinlikte, toprak termik direnci 1 K.m/W, yük faktörü 0.7

Havada : 30 °C' de, yük faktörü 1.0

Sistem Sayısı : 1

0.6/1 kV XLPE izoleli, bakır iletkenli kumanda kabloları

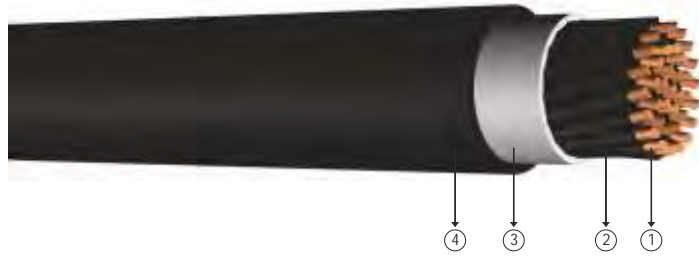

Kod: YXV-U, YXV-R, CU/XLPE/PVC, N2XY

U: Som iletken
R: Örgülü Rijit iletken

Standartlar: TS IEC 60502 - 1, VDE 0276

Teknik Veriler

Maksimum çalışma sıcaklığı : 90 °C
Maksimum kısa devre sıcaklığı : 250 °C (max. 5 sn.)
Anma gerilimi : 0.6/1 kV
Minimum bükülme yarıçapı : 12 x D
D : Kablo çapı

Kullanıldığı Yerler

Dielektrik kayıpları çok düşük olan bu kablolar, güç merkezlerinde, alt ve endüstri tesislerinde, yerel enerji dağıtımında güç kablosu olarak mekanik hasar riskinin olmadığı yerlerde (hariçte, dahilde), toprak altında veya kablo kanallarında kullanılır.

Yapısı

- 1 Bir veya çok telli bakır iletken.
- 2 XLPE izole.
- 3 Dolgu.
- 4 PVC dış kılıf.

BOYUT VE A İRLİKLER			ELEKTRİKSEL ÖZELLİKLER			
Normal Kesit	Dış Çap (Yaklaşık)	Net A ırlık (Yaklaşık)	Sevki Uzunluğu	iletken DC Direnci 20 °C Max	Akım Ta ıma Kapasitesi (A)	
mm ²	mm	kg/km	m	ohm/km	Toprakta 20 °C	Havada 30 °C
5x1,5	12,0	240	1000	12,1	21,0	18,0
6x1,5	13,0	250	1000	12,1	19,5	16,8
7x1,5	13,0	270	1000	12,1	18,0	15,6
8x1,5	15,0	340	1000	12,1	16,5	14,4
10x1,5	15,7	420	1000	12,1	15,0	13,2
12x1,5	15,7	450	1000	12,1	14,3	12,6
14x1,5	17,0	500	1000	12,1	13,5	12,0
16x1,5	17,5	550	1000	12,1	12,8	11,4
19x1,5	18,5	620	1000	12,1	12,0	10,8
21x1,5	20,5	680	1000	12,1	11,3	10,2
24x1,5	22,0	800	1000	12,1	10,5	9,6
27x1,5	22,5	850	1000	12,1	10,2	9,4
30x1,5	22,5	900	1000	12,1	9,9	9,1
37x1,5	25,0	1050	1000	12,1	9,3	8,6
40x1,5	26,0	1150	1000	12,1	9,0	8,4
48x1,5	28,0	1400	1000	12,1	8,4	7,9
52x1,5	29,0	1450	1000	12,1	7,8	7,4
61x1,5	31,0	1700	1000	12,1	7,5	7,2

Not: Akım taşıma kapasiteleri aşağıdaki şartlarda geçerlidir:

Toprakta : 20 °C' de, 70 cm derinlikte, toprak termik direnci 1 K.m/W, yük faktörü 0.7

Havada : 30 °C' de, yük faktörü 1.0

Sistem Sayısı : 1

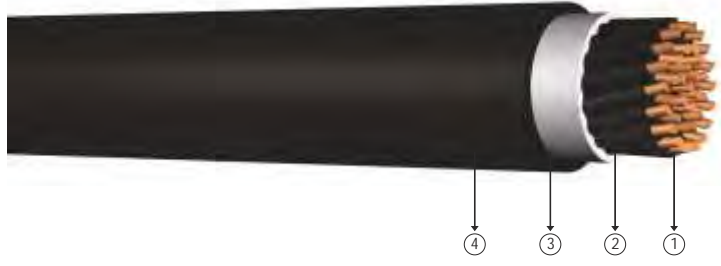

Kod: YXV-U, YXV-R, CU/XLPE/PVC, N2XY

U: Som iletken
R: Örgülü Rijit iletken

Standartlar: TS IEC 60502 - 1

Teknik Veriler

Maksimum çalışma sıcaklığı : 90 °C
Maksimum kısa devre sıcaklığı : 250 °C (max. 5 sn.)
Anma gerilimi : 0.6/1 kV
Minimum bükülme yarıçapı : 12 x D
D : Kablo çapı

Kullanıldığı Yerler

Güç merkezlerinde, alt ve endüstri tesislerinde, yerel enerji dağıtımında güç kablosu olarak mekanik hasar riskinin olmadığı yerlerde (hariçte, dahilde), toprak altında veya kablo kanallarında kullanılır.

Yapısı

- 1 Bir veya çok telli bakır iletken.
- 2 XLPE izole.
- 3 Dolgu.
- 4 PVC dış kılıf.

BOYUT VE AĞIRLIKLAR			ELEKTRİKSEL ÖZELLİKLER			
Normal Kesit	Dış Çap (Yaklaşık)	Net Ağırlık (Yaklaşık)	Sevki Uzunluğu	iletken DC Direnci 20 °C Max	Akım Taşıma Kapasitesi (A)	
mm ²	mm	kg/km	m	ohm/km	Toprakta 20 °C	Havada 30 °C
5x2,5	13,0	280	1000	7,41	28	24,0
6x2,5	14,0	330	1000	7,41	26	22,0
7x2,5	14,0	350	1000	7,41	24	21,0
8x2,5	15,0	450	1000	7,41	22	19,0
10x2,5	17,0	510	1000	7,41	20	17,5
12x2,5	17,5	570	1000	7,41	19	16,5
14x2,5	18,0	640	1000	7,41	18	16,0
16x2,5	19,0	720	1000	7,41	16,5	15,0
19x2,5	20,0	800	1000	7,41	16	14,5
21x2,5	20,5	870	1000	7,41	15	13,5
24x2,5	23,0	1040	1000	7,41	14	13,0
27x2,5	24,0	1100	1000	7,41	13,5	12,5
30x2,5	25,0	1200	1000	7,41	13,0	12,0
37x2,5	27,0	1450	1000	7,41	12,5	11,5
40x2,5	28,0	1550	1000	7,41	12,0	11,0
48x2,5	30,0	1900	1000	7,41	11,0	10,5
52x2,5	32,0	2050	1000	7,41	10,5	10,0
61x2,5	34,0	2300	1000	7,41	10,0	9,5

Not: Akım taşıma kapasiteleri aşağıdaki şartlarda geçerlidir:
Toprakta : 20 °C' de, 70 cm derinlikte, toprak termik direnci 1 K.m/W, yük faktörü 0.7
Havada : 30 °C' de, yük faktörü 1.0
Sistem Sayısı : 1

0.6/1 kV XLPE izoleli, konsantrik iletkenli, tek damarlı, bakır iletkenli kablolar

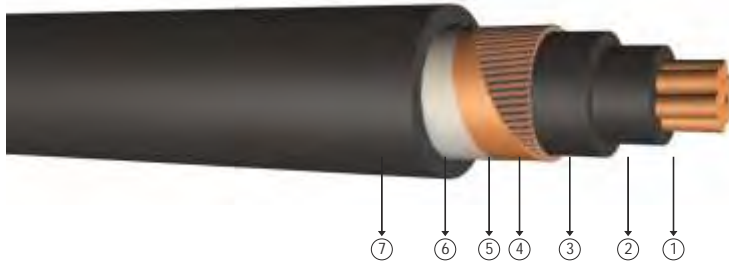

Kod: YXCV-U, YXCV-R, CU/XLPE/SC/PVC, N2XCY

U: Som iletken
R: Örgülü Rijit iletken

Standartlar: TS IEC 60502 - 1, VDE 0276 - 603

Teknik Veriler
Maksimum çalışma sıcaklığı : 90 °C
Maksimum kısa devre sıcaklığı : 250 °C (max. 5 sn.)
Anma gerilimi : 0.6/1 kV
Minimum bükülme yarıçapı : 15 x D
D : Kablo çapı

Kullanıldığı Yerler
alt endüstri tesisleri ile şehir binalarında kullanılan bu kablolar; konsantrik iletken sayesinde herhangi bir mekanik darbe esnasında ebekeye bağlı korumalı alterini veya sigortayı açtırarak kablodaki enerjinin çevreye zarar vermesini önler.

Yapısı

- 1 Bir veya çok telli bakır iletken. 3 Ara kılıf. 5 Tutucu bakır bant. 7 PVC dış kılıf.
2 XLPE izole. 4 Konsantrik bakır tel. 6 Polyester bant.

BOYUT VE AĞIRLIKLAR			ELEKTRİKSEL ÖZELLİKLER					
Normal Kesit	Dış Çap (Yaklaşık)	Net Ağırlık (Yaklaşık)	Sevki Uzunluğu	iletken DC Direnci 20 °C Max	Akım Taahhüt Kapasitesi (A)			
mm ²	mm	kg/km	m	ohm/km	Toprakta 20 °C		Havada 30 °C	
					***	**	***	**
1x1,5/1,5	10,5	140	1000	12,1	39	32	32	25
1x2,5/2,5	11,0	160	1000	7,41	51	43	42	34
1x4/4	11,3	200	1000	4,61	66	55	56	44
1x6/6	11,5	220	1000	3,08	82	68	71	57
1x10/10	12,5	390	1000	1,83	109	90	96	77
1x16/16	14,0	430	1000	1,15	139	115	128	102
1x25/16	15,5	550	1000	0,727	179	149	173	139
1x35/16	16,5	650	1000	0,524	213	178	212	170
1x50/25	18,0	850	1000	0,387	251	211	258	208
1x70/35	20,0	1200	1000	0,268	307	259	328	265
1x95/50	22,5	1600	1000	0,193	366	310	404	326
1x120/70	25,0	2000	1000	0,153	416	352	471	381
1x150/70	26,5	2300	1000	0,124	465	396	541	438
1x185/95	29,0	2900	1000	0,0991	526	449	626	507
1x240/120	32,0	3700	1000	0,0754	610	521	749	606

Not: Akım taahhüt kapasiteleri ağırlıklı olarak geçerlidir;
Toprakta : 20 °C' de, 70 cm derinlikte, toprak termik direnci 1 K.m/W, yük faktörü 0.7
Havada : 30 °C' de, yük faktörü 1.0
*** : Yan yana, kablolar arası mesafe; havada = 1 x kablo çapı, toprakta = 7 cm
** : Üçgen demet şeklinde döşeme
Sistem Sayısı : 1



0.6/1 kV XLPE izoleli, konsantrik iletkenli, çok damarlı, bakır iletkenli kablolar

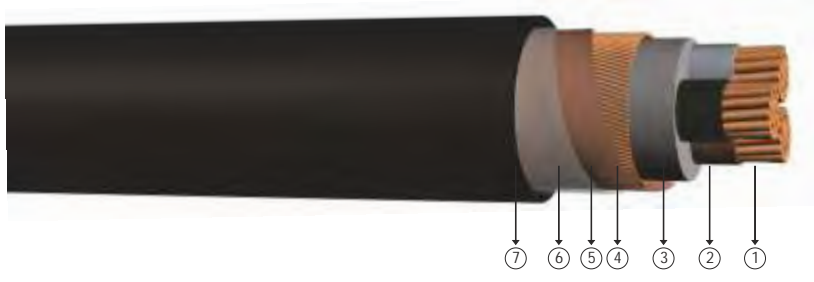

Kod: YXCV-R, CU/XLPE/SC/PVC, N2XCY

R: Örgülü Rijit iletken

Standartlar: TS IEC 60502 - 1, VDE 0276 - 603

Teknik Veriler

Maksimum çalışma sıcaklığı : 90 °C
Maksimum kısa devre sıcaklığı : 250 °C (max. 5 sn.)
Anma gerilimi : 0.6/1 kV
Minimum bükülme yarıçapı : 15 x D
D : Kablo çapı

Kullanıldığı Yerler

alt endüstri tesisleri ile ehir ebekelerinde kullanılan bu kablolar; konsantrik iletken sayesinde herhangi bir mekanik darbe esnasında ebekeye ba lı korumalı alterini veya sigortayı açtırarak kablodaki enerjinin çevreye zarar vermesini önler.

Yapısı

- 1 Çok telli bakır iletken. 2 XLPE izole. 3 Dolgu. 4 Konsantrik bakır tel. 5 Tutucu bakır bant. 6 Polyester bant. 7 PVC dış kılıf.

BOYUT VE A İRLIKLAR			ELEKTRİKSEL ÖZELLİKLER			
Normal Kesit	Dış Çap (Yaklaşık)	Net A ırlık (Yaklaşık)	Sevki Uzunluğu	iletken DC Direnci 20 °C Max	Akım Ta ıma Kapasitesi (A)	
mm ²	mm	kg/km	m	ohm/km	Toprakta 20 °C	Havada 30 °C
3x25/16	24,5	1300	1000	0,727	143	130
3x35/16	26,5	1600	1000	0,524	173	160
3x50/25	29,0	2100	1000	0,387	205	195
3x70/35	34,0	3000	1000	0,268	252	247
3x95/50	39,0	4100	1000	0,193	303	305
3x120/70	43,0	5100	500	0,153	346	355
3x150/70	47,5	6200	500	0,124	390	407
3x185/95	53,0	7700	500	0,0991	441	469
3x240/120	59,5	10000	250	0,0754	511	551
3x300/150	65,0	12300	250	0,0601	580	638
3x400/185	73,0	15800	250	0,0470	663	746

Not: Akım ta ıma kapasiteleri a ırdaki artlarda geçerlidir;
Toprakta : 20 °C' de, 70 cm derinlikte, toprak termik direnci 1 K.m/W, yük faktörü 0.7
Havada : 30 °C' de, yük faktörü 1.0
Sistem Sayısı : 1

0.6/1 kV XLPE izoleli, konsantrik letkenli, bakır iletkenli kumanda kabloları

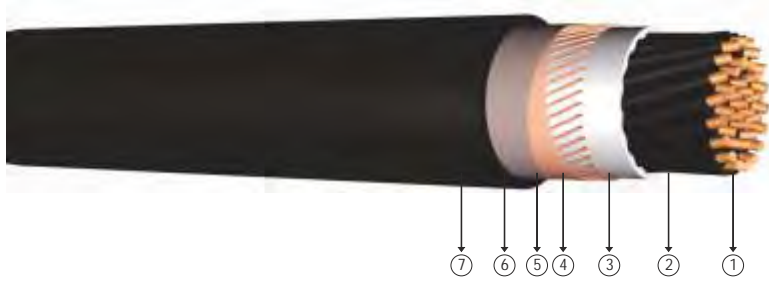

Kod: YXCV-U, YXCV-R, CU/XLPE/SC/PVC, N2XCY

U: Som letken
R: Örgülü Rijit letken

Standartlar: TS IEC 60502 - 1, VDE 0276 - 603

Teknik Veriler

Maksimum çalışma sıcaklığı : 90 °C
Maksimum kısa devre sıcaklığı : 250 °C (max. 5 sn.)
Anma gerilimi : 0.6/1 kV
Minimum bükülme yarıçapı : 15 x D
D : Kablo çapı

Kullanıldığı Yerler

Dielektrik kayıpları çok düşük olan bu kablolar, güç merkezlerinde, alt ve endüstri tesislerinde, yerel enerji dağıtımında güç kablosu olarak mekanik hasar riskinin olmadığı yerlerde (hariçte, dahilde), toprak altında veya kablo kanallarında kullanılır.

Yapısı

- 1 Bir veya çok telli bakır iletken.
- 2 XLPE izole.
- 3 Dolgu.
- 4 Konsantrik bakır tel.
- 5 Tutucu bakır bant.
- 6 Polyester bant.
- 7 PVC dış kılıf.

BOYUT VE AĞIRLIKLAR			ELEKTRİKSEL ÖZELLİKLER			
Normal Kesit	Dış Çap (Yaklaşık)	Net Ağırlık (Yaklaşık)	Sevki Uzunluğu	iletken DC Direnci 20 °C Max	Akım Taahhüt Kapasitesi (A)	
mm ²	mm	kg/km	m	ohm/km	Toprakta 20 °C	Havada 30 °C
7x1,5/2,5	16,2	360	1000	12,1	18,0	15,6
8x1,5/2,5	18,0	430	1000	12,1	16,5	14,4
10x1,5/2,5	19,0	500	1000	12,1	15,0	13,2
12x1,5/2,5	18,5	510	1000	12,1	14,3	12,6
14x1,5/2,5	20,3	550	1000	12,1	13,5	12,0
19x1,5/4	21,0	740	1000	12,1	12,0	10,8
24x1,5/6	25,0	950	1000	12,1	10,5	9,6
30x1,5/6	26,2	1000	1000	12,1	9,9	9,1
37x1,5/10	26,5	1200	1000	12,1	9,3	8,6
7x2,5/2,5	16,5	460	1000	7,41	24,0	20,8
8x2,5/2,5	19,7	500	1000	7,41	22,0	19,2
10x2,5/4	20,8	600	1000	7,41	20,0	17,6
12x2,5/4	21,3	730	1000	7,41	19,0	16,8
14x2,5/6	21,0	820	1000	7,41	18,0	16,0
19x2,5/6	24,2	900	1000	7,41	16,0	14,4
24x2,5/10	27,5	1200	1000	7,41	14,0	12,8
30x2,5/10	28,8	1400	1000	7,41	13,2	12,2
37x2,5/10	30,8	1600	1000	7,41	12,4	11,5
7x4/4	18,0	550	1000	4,61	31,2	27,3
8x4/6	21,5	760	1000	4,61	28,6	25,2
10x4/6	23,0	800	1000	4,61	26,0	23,1
12x4/6	23,5	900	1000	4,61	24,7	22,1
14x4/6	24,5	1000	1000	4,61	23,4	21,0
19x4/10	27,0	1300	1000	4,61	20,8	18,9

Not: Akım taahhüt kapasiteleri aşağıdaki şartlarda geçerlidir:
Toprakta : 20 °C' de, 70 cm derinlikte, toprak termik direnci 1 K.m/W, yük faktörü 0.7
Havada : 30 °C' de, yük faktörü 1.0
Sistem Sayısı : 1

0.6/1 kV XLPE izoleli, yuvarlak çelik tel zırlı, çok damarlı, bakır iletkenli kablolar



Kod: YXZ2V-U, YXZ2V-R, CU/XLPE/SWA/PVC, N2XRY

U: Som iletken
R: Örgülü Rijit iletken

Standartlar: TS IEC 60502 - 1

Teknik Veriler

Maksimum çalışma sıcaklığı : 90 °C
Maksimum kısa devre sıcaklığı : 250 °C (max. 5 sn.)
Anma gerilimi : 0.6/1 kV
Minimum bükülme yarıçapı : 15 x D
D : Kablo çapı

Kullanıldığı Yerler

Dielektrik kayıpları çok düşük olan bu kablolar; güç merkezlerinde, alt ve endüstri tesislerinde, yerel enerji dağıtımında güç kablosu olarak mekanik hasar riskinin yüksek olduğu yerlerde (hariçte, dahilde), toprak altında veya kablo kanallarında kullanılır.

Yapısı

- 1 Bir veya çok telli bakır iletken.
- 2 XLPE izole.
- 3 Dolgu.
- 4 Galvanizli yuvarlak çelik tel.
- 5 Polyester bant.
- 6 PVC dış kılıf.

BOYUT VE AĞIRLIKLAR			ELEKTRİKSEL ÖZELLİKLER			
Normal Kesit	Dış Çap (Yaklaşık)	Net Ağırlık (Yaklaşık)	Sevki Uzunluğu	iletken DC Direnci 20 °C Max	Akım Taşıma Kapasitesi (A)	
mm ²	mm	kg/km	m	ohm/km	Toprakta 20 °C	Havada 30 °C
3x1,5	14,5	395	1000	12,1	30	24
3x2,5	15,5	460	1000	7,41	40	32
3x4	16,5	540	1000	4,61	52	42
3x6	17,8	640	1000	3,08	64	53
3x10	20,0	950	1000	1,83	86	73
3x16	22,0	1200	1000	1,15	111	96
3x25	26,0	1800	1000	0,727	143	130
3x35	28,0	2200	1000	0,524	173	160
3x50	31,0	2800	1000	0,387	205	195
3x70	36,5	4000	1000	0,268	252	247
3x95	40,5	5000	500	0,193	303	305
3x120	44,5	6050	500	0,153	346	355
3x150	50,0	7750	500	0,124	390	407
3x185	55,0	9300	500	0,0991	441	469
3x240	61,5	11650	250	0,0754	511	551
3x300	69,0	14000	250	0,0601	580	638
3x400	77,0	18000	250	0,0470	663	746

Not: Akım taşıma kapasiteleri aşağıdaki şartlarda geçerlidir:
Toprakta : 20 °C' de, 70 cm derinlikte, toprak termik direnci 1 K.m/W, yük faktörü 0.7
Havada : 30 °C' de, yük faktörü 1.0
Sistem Sayısı : 1

0.6/1 kV XLPE izoleli, yuvarlak çelik tel zırlıklı, çok damarlı, bakır iletkenli kablolar

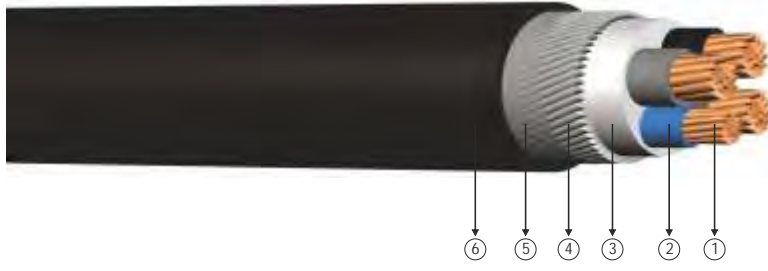

Kod: YXZ2V-R, CU/XLPE/SWA/PVC, N2XRY

R: Örgülü Rijit İletken

Standartlar: TS IEC 60502 - 1

Teknik Veriler

Maksimum çalışma sıcaklığı	: 90 °C
Maksimum kısa devre sıcaklığı	: 250 °C (max. 5 sn.)
Anma gerilimi	: 0.6/1 kV
Minimum bükülme yarıçapı D	: 15 x D
	: Kablo çapı

Kullanıldığı Yerler

Dielektrik kayıpları çok düşük olan bu kablolar; güç merkezlerinde, alt ve endüstri tesislerinde, yerel enerji dağıtımında güç kablosu olarak mekanik hasar riskinin yüksek olduğu yerlerde (hariçte, dahilde), toprak altında veya kablo kanallarında kullanılır.

Yapısı

- 1 Çok telli bakır iletken.
- 2 XLPE izole.
- 3 Dolgu.
- 4 Galvanizli yuvarlak çelik tel.
- 5 Polyester bant.
- 6 PVC dış kılıf.

BOYUT VE AĞIRLIKLAR			ELEKTRİKSEL ÖZELLİKLER			
Normal Kesit	Dış Çap (Yaklaşık)	Net Ağırlık (Yaklaşık)	Sevki Uzunluğu	İletken DC Direnci 20 °C Max	Akım Taahhüt Kapasitesi (A)	
mm ²	mm	kg/km	m	ohm/km	Toprakta 20 °C	Havada 30 °C
3x16+10	23,0	1300	1000	1,15	111	96
3x25+16	27,0	2000	1000	0,727	143	130
3x35+16	29,0	2350	1000	0,524	173	160
3x50+25	32,5	3100	1000	0,387	205	195
3x70+35	38,0	4400	1000	0,268	252	247
3x95+50	42,0	5500	500	0,193	303	305
3x120+70	46,5	6850	500	0,153	346	355
3x150+70	51,5	8450	500	0,124	390	407
3x185+95	56,5	10300	250	0,0991	441	469
3x240+120	63,5	12850	250	0,0754	511	551
3x300+150	70,5	15600	250	0,0601	580	638
3x400+185	80,0	20750	250	0,0470	663	746

Not: Akım taahhüt kapasiteleri aşağıdaki şartlarda geçerlidir;
 Toprakta : 20 °C' de, 70 cm derinlikte, toprak termik direnci 1 K.m/W, yük faktörü 0.7
 Havada : 30 °C' de, yük faktörü 1.0
 Sistem Sayısı : 1

0.6/1 kV XLPE izoleli, yuvarlak çelik tel zırlı, çok damarlı, bakır iletkenli kablolar

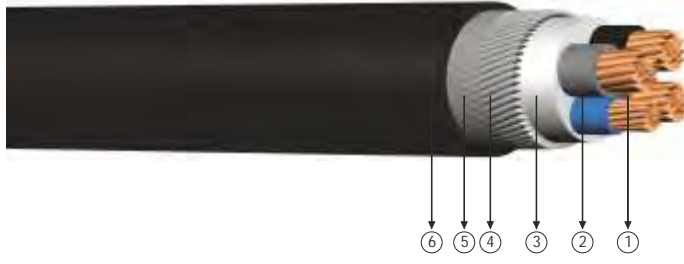

Kod: YXZ2V-U, YXZ2V-R, CU/XLPE/SWA/PVC, N2XRY

U: Som iletken
R: Örgülü Rijit iletken

Standartlar: TS IEC 60502 - 1

Teknik Veriler
Maksimum çalışma sıcaklığı : 90 °C
Maksimum kısa devre sıcaklığı : 250 °C (max. 5 sn.)
Anma gerilimi : 0.6/1 kV
Minimum bükülme yarıçapı : 15 x D
D : Kablo çapı

Kullanıldığı Yerler
Dielektrik kayıpları çok düşük olan bu kablolar; güç merkezlerinde, alt ve endüstri tesislerinde, yerel enerji dağıtımında güç kablosu olarak mekanik hasar riskinin yüksek olduğu yerlerde (hariçte, dahilde), toprak altında veya kablo kanallarında kullanılır.

Yapısı

- 1 Bir veya çok telli bakır iletken.
- 2 XLPE izole.
- 3 Dolgu.
- 4 Galvanizli yuvarlak çelik tel.
- 5 Polyester bant.
- 6 PVC dış kılıf.

BOYUT VE AĞIRLIKLAR			ELEKTRİKSEL ÖZELLİKLER			
Normal Kesit	Dış Çap (Yaklaşık)	Net Ağırlık (Yaklaşık)	Sevki Uzunluğu	iletken DC Direnci 20 °C Max	Akım Taşıma Kapasitesi (A)	
mm ²	mm	kg/km	m	ohm/km	Toprakta 20 °C	Havada 30 °C
4x1,5	15,3	430	1000	12,1	30	24
4x2,5	16,4	510	1000	7,41	40	32
4x4	17,6	615	1000	4,61	52	42
4x6	20,0	800	1000	3,08	64	53
4x10	21,0	1100	1000	1,83	86	73
4x16	24,0	1550	1000	1,15	111	96
4x25	28,0	2150	1000	0,727	143	130
4x35	30,5	2700	1000	0,524	173	160
4x50	34,0	3400	1000	0,387	205	195
4x70	40,0	4850	1000	0,268	252	247
4x95	44,0	6150	1000	0,193	303	305
4x120	50,5	8000	500	0,153	346	355
4x150	55,0	9600	500	0,124	390	407
4x185	60,5	11570	250	0,0991	441	469
4x240	68,0	14550	250	0,0754	511	551
4x300	76,0	17750	250	0,0601	580	638
4x400	87,0	23800	250	0,0470	663	746

Not: Akım taşıma kapasiteleri aşağıdaki şartlarda geçerlidir:
Toprakta : 20 °C' de, 70 cm derinlikte, toprak termik direnci 1 K.m/W, yük faktörü 0.7
Havada : 30 °C' de, yük faktörü 1.0
Sistem Sayısı : 1

0.6/1 kV XLPE izoleli, yuvarlak çelik tel zırlıklı, bakır iletkenli kumanda kabloları



Kod: YXZ2V-U, YXZ2V-R, CU/XLPE/SWA/PVC, N2XRY

U: Som iletken
R: Örgülü Rijit iletken

Standartlar: TS IEC 60502 - 1

Teknik Veriler

Maksimum çalışma sıcaklığı : 90 °C
Maksimum kısa devre sıcaklığı : 250 °C (max. 5 sn.)
Anma gerilimi : 0.6/1 kV
Minimum bükülme yarıçapı : 15 x D
D : Kablo çapı

Kullanıldığı Yerler

Dielektrik kayıpları çok düşük olan bu kablolar; güç merkezlerinde, alt ve endüstri tesislerinde, yerel enerji dağıtımında güç kablosu olarak mekanik hasar riskinin yüksek olduğu yerlerde (hariçte, dahilde), toprak altında veya kablo kanallarında kullanılır.

Yapısı

- 1 Bir veya çok telli bakır iletken.
- 2 XLPE izole.
- 3 Dolgu.
- 4 Galvanizli yuvarlak çelik tel.
- 5 Polyester bant.
- 6 PVC dış kılıf.

BOYUT VE AĞIRLIKLAR			ELEKTRİKSEL ÖZELLİKLER			
Normal Kesit	Dış Çap (Yaklaşık)	Net Ağırlık (Yaklaşık)	Sevki Uzunluğu	iletken DC Direnci 20 °C Max	Akım Taahhüt Kapasitesi (A)	
mm ²	mm	kg/km	m	ohm/km	Toprakta 20 °C	Havada 30 °C
5x1,5	15,0	420	1000	12,1	21,0	18,0
6x1,5	16,5	470	1000	12,1	19,5	16,8
7x1,5	16,5	480	1000	12,1	18,0	15,6
8x1,5	18,0	670	1000	12,1	16,5	14,4
10x1,5	19,5	800	1000	12,1	15,0	13,2
12x1,5	20,0	850	1000	12,1	14,3	12,6
14x1,5	20,5	900	1000	12,1	13,5	12,0
16x1,5	21,5	950	1000	12,1	12,8	11,4
19x1,5	22,0	1050	1000	12,1	12,0	10,8
21x1,5	24,0	1300	1000	12,1	11,3	10,2
24x1,5	25,5	1450	1000	12,1	10,5	9,6
27x1,5	26,0	1500	1000	12,1	10,2	9,4
30x1,5	27,0	1600	1000	12,1	9,9	9,1
37x1,5	28,5	1800	1000	12,1	9,3	8,6
40x1,5	29,5	1950	1000	12,1	9,0	8,4
48x1,5	32,0	2250	1000	12,1	8,4	7,9
52x1,5	32,5	2350	1000	12,1	7,8	7,4
61x1,5	35,5	2900	1000	12,1	7,5	7,2

Not: Akım taahhüt kapasiteleri aşağıdaki şartlarda geçerlidir;

Toprakta : 20 °C' de, 70 cm derinlikte, toprak termik direnci 1 K.m/W, yük faktörü 0.7

Havada : 30 °C' de, yük faktörü 1.0

Sistem Sayısı : 1

0.6/1 kV XLPE izoleli, yuvarlak çelik tel zırlı, bakır iletkenli kumanda kabloları



Kod: YXZ2V-U, YXZ2V-R, CU/XLPE/SWA/PVC, N2XRY

U: Som letken
R: Örgülü Rijit letken

Standartlar: TS IEC 60502 - 1

Teknik Veriler

Maksimum çalışma sıcaklığı : 90 °C
Maksimum kısa devre sıcaklığı : 250 °C (max. 5 sn.)
Anma gerilimi : 0.6/1 kV
Minimum bükülme yarıçapı : 15 x D
D : Kablo çapı

Kullanıldığı Yerler

Dielektrik kayıpları çok düşük olan bu kablolar; güç merkezlerinde, alt ve endüstri tesislerinde, yerel enerji dağıtımında güç kablosu olarak mekanik hasar riskinin yüksek olduğu yerlerde (hariçte, dahilde), toprak altında veya kablo kanallarında kullanılır.

Yapısı

- 1 Bir veya çok telli bakır iletken.
- 2 XLPE izole.
- 3 Dolgu.
- 4 Galvanizli yuvarlak çelik tel.
- 5 Polyester bant.
- 6 PVC dış kılıf.

BOYUT VE AĞIRLIKLAR			ELEKTRİKSEL ÖZELLİKLER			
Normal Kesit	Dış Çap (Yaklaşık)	Net Ağırlık (Yaklaşık)	Sevki Uzunluğu	iletken DC Direnci 20 °C Max	Akım Taşıma Kapasitesi (A)	
mm ²	mm	kg/km	m	ohm/km	Toprakta 20 °C	Havada 30 °C
5x2,5	16,0	500	1000	7,41	28,0	24,0
6x2,5	17,5	700	1000	7,41	26,0	22,4
7x2,5	18,0	700	1000	7,41	24,0	20,8
8x2,5	19,0	800	1000	7,41	22,0	19,2
10x2,5	21,0	950	1000	7,41	20,0	17,6
12x2,5	21,5	1050	1000	7,41	19,0	16,8
14x2,5	22,0	1100	1000	7,41	18,0	16,0
16x2,5	24,0	1350	1000	7,41	16,5	15,2
19x2,5	25,0	1450	1000	7,41	16,0	14,4
21x2,5	26,0	1600	1000	7,41	15,0	13,6
24x2,5	28,0	1850	1000	7,41	14,0	12,8
27x2,5	28,5	1900	1000	7,41	13,6	12,5
30x2,5	29,5	2050	1000	7,41	13,2	12,2
37x2,5	31,5	2300	1000	7,41	12,5	11,5
40x2,5	32,5	2500	1000	7,41	12,0	11,2
48x2,5	36,5	3200	1000	7,41	11,0	10,6
52x2,5	37,5	3400	1000	7,41	10,5	9,9
61x2,5	39,5	3750	1000	7,41	10,0	9,6

Not: Akım taşıma kapasiteleri aşağıdaki şartlarda geçerlidir:
Toprakta : 20 °C' de, 70 cm derinlikte, toprak termik direnci 1 K.m/W, yük faktörü 0.7
Havada : 30 °C' de, yük faktörü 1.0
Sistem Sayısı : 1

0.6/1 kV XLPE izoleli, yassı çelik tel zırlıklı, çok damarlı, bakır iletkenli kablolar

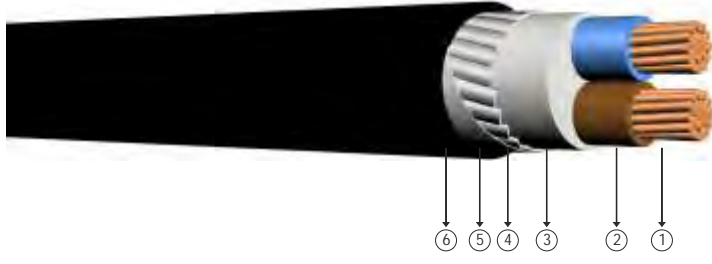

Kod: YXZ3V-R, N2XFGY

R: Örgülü Rijit İletken

Standartlar: TS IEC 60502 - 1

Teknik Veriler

Maksimum çalışma sıcaklığı	: 90 °C
Maksimum kısa devre sıcaklığı	: 250 °C (max. 5 sn.)
Anma gerilimi	: 0.6/1 kV
Minimum bükülme yarıçapı	: 15 x D
D	: Kablo çapı

Kullanıldığı Yerler

Dielektrik kayıpları çok düşük olan bu kablolar; güç merkezlerinde, alt ve endüstri tesislerinde, yerel enerji dağıtımında güç kablosu olarak mekanik hasar riskinin yüksek olduğu yerlerde (hariçte, dahilde), toprak altında veya kablo kanallarında kullanılır.

Yapısı

- 1 Çok telli bakır iletken.
- 2 XLPE izole.
- 3 Dolgu.
- 4 Galvanizli yassı çelik tel.
- 5 Galvanizli çelik tutucu bant.
- 6 PVC dış kılıf.

BOYUT VE AĞIRLIKLAR			ELEKTRİKSEL ÖZELLİKLER			
Normal Kesit	Dış Çap (Yaklaşık)	Net Ağırlık (Yaklaşık)	Sevki Uzunluğu	İletken DC Direnci 20 °C Max	Akım Taahhüt Kapasitesi (A)	
mm ²	mm	kg/km	m	ohm/km	Toprakta 20 °C	Havada 30 °C
2x25	24,5	1410	1000	0,727	145	155
2x35	26,3	1700	1000	0,524	175	195
2x50	28,8	2100	1000	0,387	210	235
2x70	32,9	2750	1000	0,268	255	300
2x95	36,9	3500	1000	0,193	310	370
2x120	40,4	4300	500	0,153	355	430
2x150	44,3	5150	500	0,124	400	490
2x185	49,1	6300	500	0,0991	455	570
2x240	54,7	7950	250	0,0754	530	680
2x300	59,6	9550	250	0,0601	605	785
2x400	67,2	12150	250	0,0470	690	860

Not: Akım taahhüt kapasiteleri aşağıdaki şartlarda geçerlidir;
Toprakta : 20 °C' de, 70 cm derinlikte, toprak termik direnci 1 K.m/W, yük faktörü 0.7
Havada : 30 °C' de, yük faktörü 1.0
Sistem Sayısı : 1

0.6/1 kV XLPE izoleli, yassı çelik tel zırlı, çok damarlı, bakır iletkenli kablolar

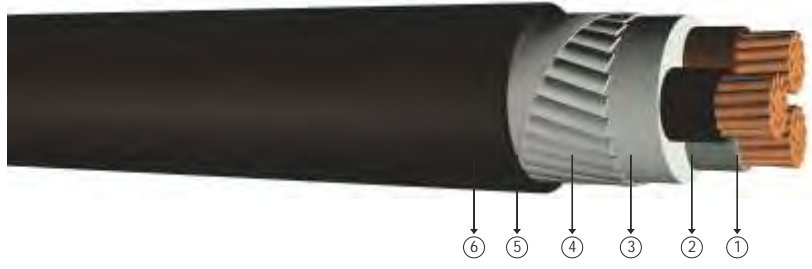

Kod: YXZ3V-R, N2XFGY

R: Örgülü Rijit iletken

Standartlar: TS IEC 60502 - 1

Teknik Veriler

Maksimum çalışma sıcaklığı	: 90 °C
Maksimum kısa devre sıcaklığı	: 250 °C (max. 5 sn.)
Anma gerilimi	: 0.6/1 kV
Minimum bükülme yarıçapı	: 15 x D
D	: Kablo çapı

Kullanıldığı Yerler

Dielektrik kayıpları çok düşük olan bu kablolar; güç merkezlerinde, alt ve endüstri tesislerinde, yerel enerji dağıtımında güç kablosu olarak mekanik hasar riskinin yüksek olduğu yerlerde (hariçte, dahilde), toprak altında veya kablo kanallarında kullanılır.

Yapısı

- 1 Çok telli bakır iletken.
- 2 XLPE izole.
- 3 Dolgu.
- 4 Galvanizli yassı çelik tel.
- 5 Galvanizli çelik tutucu bant.
- 6 PVC dış kılıf.

BOYUT VE AĞIRLIKLAR			ELEKTRİKSEL ÖZELLİKLER			
Normal Kesit	Dış Çap (Yaklaşık)	Net Ağırlık (Yaklaşık)	Sevki Uzunluğu	iletken DC Direnci 20 °C Max	Akım Taahhüt Kapasitesi (A)	
mm ²	mm	kg/km	m	ohm/km	Toprakta 20 °C	Havada 30 °C
3x25	25,0	1600	1000	0,727	143	130
3x35	27,0	1950	1000	0,524	173	160
3x50	30,0	2550	1000	0,387	205	195
3x70	34,5	3450	1000	0,268	252	247
3x95	38,5	4400	1000	0,193	303	305
3x120	42,5	5400	500	0,153	346	355
3x150	47,0	6600	500	0,124	390	407
3x185	51,5	8000	500	0,0991	441	469
3x240	58,5	10200	250	0,0754	511	551
3x300	65,5	12500	250	0,0601	580	638
3x400	74,0	16300	250	0,0470	663	746

Not: Akım taşıma kapasiteleri aşağıdaki şartlarda geçerlidir:
 Toprakta : 20 °C' de, 70 cm derinlikte, toprak termik direnci 1 K.m/W, yük faktörü 0.7
 Havada : 30 °C' de, yük faktörü 1.0
 Sistem Sayısı : 1

0.6/1 kV XLPE izoleli, yassı çelik tel zırlıklı, çok damarlı, bakır iletkenli kablolar

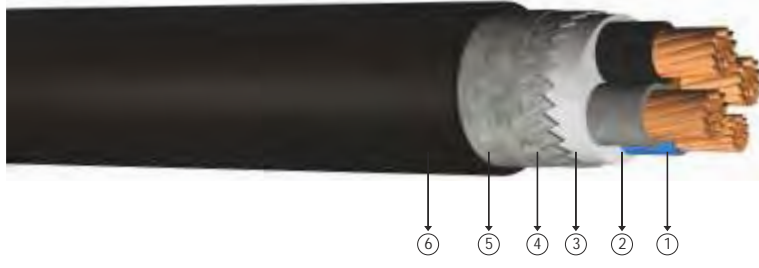

Kod: YXZ3V-R, N2XFGY

R: Örgülü Rijit İletken

Standartlar: TS IEC 60502 - 1

Teknik Veriler

Maksimum çalışma sıcaklığı	: 90 °C
Maksimum kısa devre sıcaklığı	: 250 °C (max. 5 sn.)
Anma gerilimi	: 0.6/1 kV
Minimum bükülme yarıçapı	: 15 x D
D	: Kablo çapı

Kullanıldığı Yerler

Dielektrik kayıpları çok düşük olan bu kablolar; güç merkezlerinde, alt ve endüstri tesislerinde, yerel enerji dağıtımında güç kablosu olarak mekanik hasar riskinin yüksek olduğu yerlerde (hariçte, dahilde), toprak altında veya kablo kanallarında kullanılır.

Yapısı

- 1 Çok telli bakır iletken.
- 2 XLPE izole.
- 3 Dolgu.
- 4 Galvanizli yassı çelik tel.
- 5 Galvanizli çelik tutucu bant.
- 6 PVC dış kılıf.

BOYUT VE AĞIRLIKLAR			ELEKTRİKSEL ÖZELLİKLER			
Normal Kesit	Dış Çap (Yaklaşık)	Net Ağırlık (Yaklaşık)	Sevki Uzunluğu	İletken DC Direnci 20 °C Max	Akım Taahhüt Kapasitesi (A)	
mm ²	mm	kg/km	m	ohm/km	Toprakta 20 °C	Havada 30 °C
3x25+16	26,0	1800	1000	0,727	143	130
3x35+16	27,5	2150	1000	0,524	173	160
3x50+25	31,5	2800	1000	0,387	205	195
3x70+35	35,5	3800	1000	0,268	252	247
3x95+50	40,0	4900	500	0,193	303	305
3x120+70	44,5	6100	500	0,153	346	355
3x150+70	48,5	7250	500	0,124	390	407
3x185+95	53,5	8900	500	0,0991	441	469
3x240+120	60,5	11350	250	0,0754	511	551
3x300+150	67,5	13900	250	0,0601	580	638
3x400+185	75,5	18000	250	0,0470	663	746

Not: Akım taahhüt kapasiteleri aşağıdaki şartlarda geçerlidir:
Toprakta : 20 °C' de, 70 cm derinlikte, toprak termik direnci 1 K.m/W, yük faktörü 0.7
Havada : 30 °C' de, yük faktörü 1.0
Sistem Sayısı : 1



0.6/1 kV XLPE izoleli, yassı çelik tel zırlı, çok damarlı, bakır iletkenli kablolar

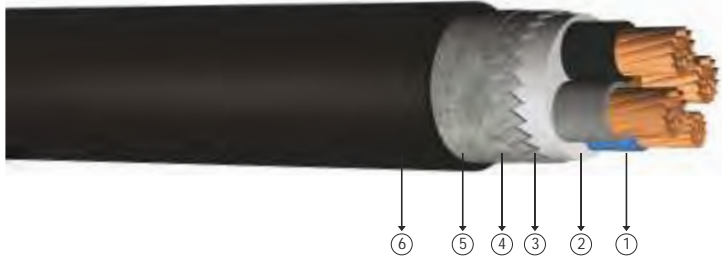

Kod: YXZ3V-R, N2XFGY

R: Örgülü Rijit iletken

Standartlar: TS IEC 60502 - 1

Teknik Veriler

Maksimum çalışma sıcaklığı : 90 °C
Maksimum kısa devre sıcaklığı : 250 °C (max. 5 sn.)
Anma gerilimi : 0.6/1 kV
Minimum bükülme yarıçapı : 15 x D
D : Kablo çapı

Kullanıldığı Yerler

Dielektrik kayıpları çok düşük olan bu kablolar; güç merkezlerinde, alt ve endüstri tesislerinde, yerel enerji dağıtımında güç kablosu olarak mekanik hasar riskinin yüksek olduğu yerlerde (hariçte, dahilde), toprak altında veya kablo kanallarında kullanılır.

Yapısı

- 1 Çok telli bakır iletken.
- 2 XLPE izole.
- 3 Dolgu.
- 4 Galvanizli yassı çelik tel.
- 5 Galvanizli çelik tutucu bant.
- 6 PVC dış kılıf.

BOYUT VE AĞIRLIKLAR			ELEKTRİKSEL ÖZELLİKLER			
Normal Kesit	Dış Çap (Yaklaşık)	Net Ağırlık (Yaklaşık)	Sevki Uzunluğu	iletken DC Direnci 20 °C Max	Akım Taşıma Kapasitesi (A)	
mm ²	mm	kg/km	m	ohm/km	Toprakta 20 °C	Havada 30 °C
4x16	23,0	1350	1000	1,15	111	96
4x25	27,0	1900	1000	0,727	143	130
4x35	29,0	2400	1000	0,524	173	160
4x50	33,0	3150	1000	0,387	205	195
4x70	38,0	4300	1000	0,268	252	247
4x95	42,0	5500	500	0,193	303	305
4x120	47,0	6850	500	0,153	346	355
4x150	51,5	8250	500	0,124	390	407
4x185	57,0	10100	250	0,0991	441	469
4x240	64,5	12900	250	0,0754	511	551
4x300	72,5	15900	250	0,0601	580	638
4x400	82,5	20800	250	0,0470	663	746

Not: Akım taşıma kapasiteleri aşağıdaki şartlarda geçerlidir:
Toprakta : 20 °C' de, 70 cm derinlikte, toprak termik direnci 1 K.m/W, yük faktörü 0.7
Havada : 30 °C' de, yük faktörü 1.0
Sistem Sayısı : 1

0.6/1 kV XLPE izoleli, çift kat çelik bant zırlı, çok damarlı, bakır iletkenli kablolar

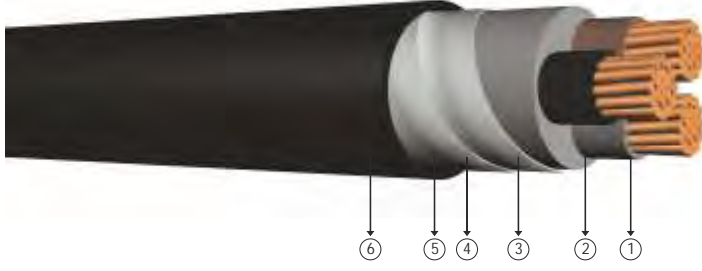

Kod: YXZ4V-U, YXZ4V-R, CU/XLPE/DSTA/PVC, N2XBY

U: Som iletken
R: Örgülü Rijit iletken

Standartlar: TS IEC 60502 - 1

Teknik Veriler

Maksimum çalışma sıcaklığı : 90 °C
Maksimum kısa devre sıcaklığı : 250 °C (max. 5 sn.)
Anma gerilimi : 0.6/1 kV
Minimum bükülme yarıçapı : 15 x D
D : Kablo çapı

Kullanıldığı Yerler

Dielektrik kayıpları çok düşük olan bu kablolar; güç merkezlerinde, alt ve endüstri tesislerinde, yerel enerji dağıtımında güç kablosu olarak mekanik hasar riskinin yüksek olduğu yerlerde (hariçte, dahilde), toprak altında veya kablo kanallarında kullanılır.

Yapısı

- 1 Bir veya çok telli bakır iletken.
- 2 XLPE izole.
- 3 Dolgu.
- 4 Galvanizli çift kat çelik bant zırlı.
- 5 PVC dış kılıf.

BOYUT VE AĞIRLIKLAR			ELEKTRİKSEL ÖZELLİKLER			
Normal Kesit	Dış Çap (Yaklaşık)	Net Ağırlık (Yaklaşık)	Sevki Uzunluğu	iletken DC Direnci 20 °C Max	Akım Taahhüt Kapasitesi (A)	
mm ²	mm	kg/km	m	ohm/km	Toprakta 20 °C	Havada 30 °C
3x1,5	14,0	300	1000	12,1	30	24
3x2,5	13,5	350	1000	7,41	40	32
3x4	14,5	430	1000	4,61	52	42
3x6	15,5	520	1000	3,08	64	53
3x10	18,5	730	1000	1,83	86	73
3x16	20,5	950	1000	1,15	111	96
3x25	24,0	1400	1000	0,727	143	130
3x35	26,0	1750	1000	0,524	173	160
3x50	29,0	2250	1000	0,387	205	195
3x70	33,5	3100	1000	0,268	252	247
3x95	37,5	4050	1000	0,193	303	305
3x120	42,0	5300	500	0,153	346	355
3x150	47,0	6500	500	1,124	390	407
3x185	51,5	7900	500	0,0991	441	469
3x240	58,0	10100	250	0,0754	511	551
3x300	65,5	12450	250	0,0601	580	638
3x400	73,5	16100	250	0,0470	663	746

Not: Akım taahhüt kapasiteleri aşağıdaki şartlarda geçerlidir;
Toprakta : 20 °C' de, 70 cm derinlikte, toprak termik direnci 1 K.m/W, yük faktörü 0.7
Havada : 30 °C' de, yük faktörü 1.0
Sistem Sayısı : 1



0.6/1 kV XLPE izoleli, çift kat çelik bant zırlı, çok damarlı, bakır iletkenli kablolar

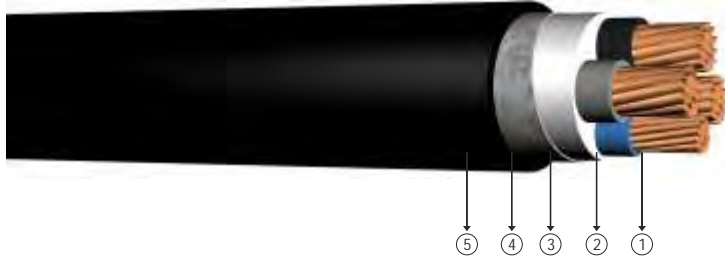

Kod: YXZ4V-R, CU/XLPE/DSTA/PVC, N2XBV

R: Örgülü Rijit iletken

Standartlar: TS IEC 60502 - 1,

Teknik Veriler

Maksimum çalışma sıcaklığı : 90 °C
Maksimum kısa devre sıcaklığı : 250 °C (max. 5 sn.)
Anma gerilimi : 0.6/1 kV
Minimum bükülme yarıçapı : 15 x D
D : Kablo çapı

Kullanıldığı Yerler

Dielektrik kayıpları çok düşük olan bu kablolar; güç merkezlerinde, alt ve endüstri tesislerinde, yerel enerji dağıtımında güç kablosu olarak mekanik hasar riskinin yüksek olduğu yerlerde (hariçte, dahilde), toprak altında veya kablo kanallarında kullanılır.

Yapısı

- 1 Çok telli bakır iletken.
- 2 XLPE izole.
- 3 Dolgu.
- 4 Galvanizli çift kat çelik bant zırlı.
- 5 PVC dış kılıf.

BOYUT VE AĞIRLIKLAR			ELEKTRİKSEL ÖZELLİKLER			
Normal Kesit	Dış Çap (Yaklaşık)	Net Ağırlık (Yaklaşık)	Sevki Uzunluğu	iletken DC Direnci 20 °C Max	Akım Taahhüt Kapasitesi (A)	
mm ²	mm	kg/km	m	ohm/km	Toprakta 20 °C	Havada 30 °C
3x16+10	21,5	1100	1000	1,15	111	96
3x25+16	25,0	1550	1000	0,727	143	130
3x35+16	26,5	1900	1000	0,524	173	160
3x50+25	30,5	2550	1000	0,387	205	195
3x70+35	34,5	3500	1000	0,268	252	247
3x95+50	39,5	4800	1000	0,193	303	305
3x120+70	44,5	6050	500	0,153	346	355
3x150+70	48,0	7150	500	0,124	390	407
3x185+95	53,5	8850	500	0,0991	441	469
3x240+120	60,0	11250	250	0,0754	511	551
3x300+150	67,0	13800	250	0,0601	580	638
3x400+185	75,0	17700	250	0,0470	663	746

Not: Akım taahhüt kapasiteleri aşağıdaki şartlarda geçerlidir:
Toprakta : 20 °C' de, 70 cm derinlikte, toprak termik direnci 1 K.m/W, yük faktörü 0.7
Havada : 30 °C' de, yük faktörü 1.0
Sistem Sayısı : 1

0.6/1 kV XLPE izoleli, çift kat çelik bant zırlı, çok damarlı, bakır iletkenli kablolar

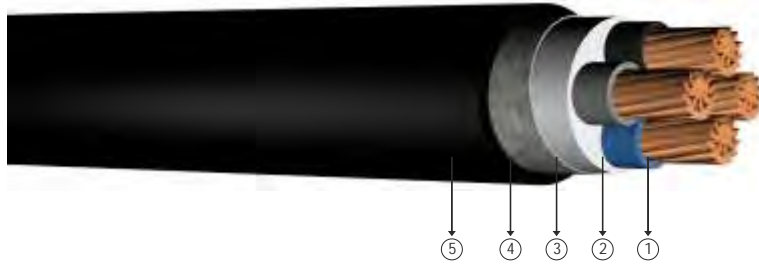

Kod: YXZ4V-U, YXZ4V-R, CU/XLPE/DSTA/PVC, N2XBY

U: Som iletken
R: Örgülü Rijit iletken

Standartlar: TS IEC 60502 - 1

Teknik Veriler
Maksimum çalışma sıcaklığı : 90 °C
Maksimum kısa devre sıcaklığı : 250 °C (max. 5 sn.)
Anma gerilimi : 0.6/1 kV
Minimum bükülme yarıçapı : 15 x D
D : Kablo çapı

Kullanıldığı Yerler
Dielektrik kayıpları çok düşük olan bu kablolar; güç merkezlerinde, alt ve endüstri tesislerinde, yerel enerji dağıtımında güç kablosu olarak mekanik hasar riskinin yüksek olduğu yerlerde (hariçte, dahilde), toprak altında veya kablo kanallarında kullanılır.

Yapısı

- 1 Bir veya çok telli bakır iletken.
- 2 XLPE izole.
- 3 Dolgu.
- 4 Galvanizli çift kat çelik bant zırlı.
- 5 PVC dış kılıf.

BOYUT VE AĞIRLIKLAR			ELEKTRİKSEL ÖZELLİKLER			
Normal Kesit	Dış Çap (Yaklaşık)	Net Ağırlık (Yaklaşık)	Sevki Uzunluğu	iletken DC Direnci 20 °C Max	Akım Taahhüt Kapasitesi (A)	
mm ²	mm	kg/km	m	ohm/km	Toprakta 20 °C	Havada 30 °C
4x1,5	13,5	330	1000	12,1	30	24
4x2,5	14,5	400	1000	7,41	40	32
4x4	15,5	500	1000	4,61	52	42
4x6	17,0	600	1000	3,08	64	53
4x10	19,5	900	1000	1,83	86	73
4x16	22,0	1150	1000	1,15	111	96
4x25	26,0	1700	1000	0,727	143	130
4x35	28,0	2150	1000	0,524	173	160
4x50	31,5	2850	1000	0,387	205	195
4x70	37,0	3950	1000	0,268	252	247
4x95	42,0	5400	500	0,193	303	305
4x120	47,0	6750	500	0,153	346	355
4x150	51,5	8200	500	1,124	390	407
4x185	57,0	10000	250	0,0991	441	469
4x240	64,5	12800	250	0,0754	511	551
4x300	72,5	15800	250	0,0601	580	638
4x400	82,0	20600	250	0,0470	663	746

Not: Akım taahhüt kapasiteleri aşağıdaki şartlarda geçerlidir;
Toprakta : 20 °C' de, 70 cm derinlikte, toprak termik direnci 1 K.m/W, yük faktörü 0.7
Havada : 30 °C' de, yük faktörü 1.0
Sistem Sayısı : 1

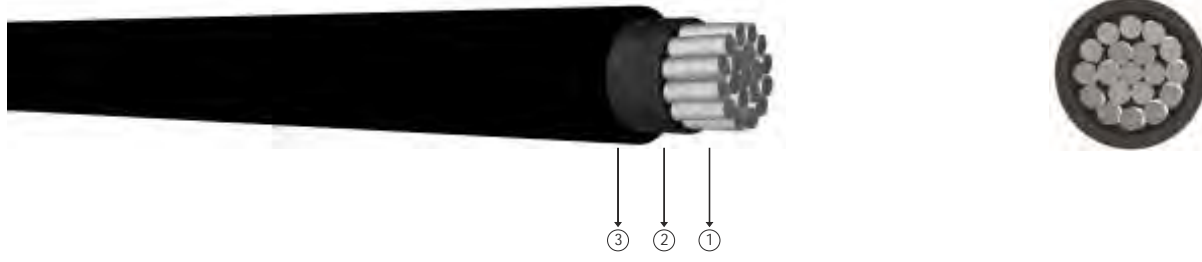

Kod: YAXV-R, AL/XLPE/PVC, NA2XY

R: Örgülü Rijit iletken

Standartlar: TS IEC 60502 - 1, VDE 0276 - 603

Teknik Veriler

Maksimum çalışma sıcaklığı : 90 °C
 Maksimum kısa devre sıcaklığı : 250 °C (max. 5 sn.)
 Anma gerilimi : 0.6/1 kV
 Minimum bükülme yarıçapı : 12 x D
 D : Kablo çapı

Kullanıldığı Yerler

Dielektrik kayıpları çok düşük olan bu kablolar; güç merkezlerinde, alt ve endüstri tesislerinde, yerel enerji dağıtımında güç kablosu olarak mekanik hasar riskinin yüksek olduğu yerlerde (hariçte, dahilde), toprak altında veya kablo kanallarında kullanılır.

Yapısı

- 1 Çok telli alüminyum iletken.
- 2 XLPE izole.
- 3 PVC dış kılıf.

BOYUT VE AĞIRLIKLAR			ELEKTRİKSEL ÖZELLİKLER					
Normal Kesit	Dış Çap (Yaklaşık)	Net Ağırlık (Yaklaşık)	Sevki Uzunluğu	iletken DC Direnci 20 °C Max	Akım Taahhüt Kapasitesi (A)			
mm ²	mm	kg/km	m	ohm/km	Toprakta 20 °C		Havada 30 °C	
					***	**	***	**
1x25	10,5	150	1000	1,200	-	114	-	106
1x35	12,0	180	1000	0,868	164	137	163	131
1x50	13,5	250	1000	0,641	195	163	200	161
1x70	15,5	300	1000	0,443	238	201	254	205
1x95	17,0	400	1000	0,320	284	240	313	253
1x120	19,0	500	1000	0,253	323	274	366	296
1x150	21,0	600	1000	0,206	361	308	420	341
1x185	23,0	750	1000	0,164	408	348	486	395
1x240	26,0	950	1000	0,125	476	408	585	475
1x300	27,0	1150	1000	0,100	537	462	675	548
1x400	31,0	1450	1000	0,0778	616	531	798	647
1x500	35,0	1800	1000	0,0605	699	601	926	749

Not: Akım taşıma kapasiteleri aşağıdaki şartlarda geçerlidir:
 Toprakta : 20 °C'de, 70 cm derinlikte, toprak termik direnci 1 K.m/W, yük faktörü 0.7
 Havada : 30 °C'de, yük faktörü 1.0
 *** : Yan yana, kablolar arası mesafe; havada = 1 x kablo çapı, toprakta = 7 cm
 ** : Üçgen demet şeklinde döşeme
 Sistem Sayısı : 1

0.6/1 kV XLPE izoleli, çok damarlı, alüminyum iletkenli kablolar



Kod: YAXV-R, AL/XLPE/PVC, NA2XY

R: Örgülü Rijit iletken

Standartlar: TS IEC 60502 - 1, VDE 0276 - 603

Teknik Veriler

Maksimum çalışma sıcaklığı : 90 °C
Maksimum kısa devre sıcaklığı : 250 °C (max. 5 sn.)
Anma gerilimi : 0.6/1 kV
Minimum bükülme yarıçapı : 12 x D
D : Kablo çapı

Kullanıldığı Yerler

Dielektrik kayıpları çok düşük olan bu kablolar; güç merkezlerinde, alt ve endüstri tesislerinde, yerel enerji dağıtımında güç kablosu olarak mekanik hasar riskinin yüksek olduğu yerlerde (hariçte, dahilde), toprak altında veya kablo kanallarında kullanılır.

Yapısı

- 1 Çok telli alüminyum iletken.
- 2 XLPE izole.
- 3 Dolgu.
- 4 PVC dış kılıf.

BOYUT VE AĞIRLIKLAR			ELEKTRİKSEL ÖZELLİKLER			
Normal Kesit	Dış Çap (Yaklaşık)	Net Ağırlık (Yaklaşık)	Sevki Uzunluğu	iletken DC Direnci 20 °C Max	Akım Taahhüt Kapasitesi (A)	
mm ²	mm	kg/km	m	ohm/km	Toprakta 20 °C	Havada 30 °C
2x25	21,5	600	1000	1,20	110	115
2x35	23,3	700	1000	0,868	130	140
2x50	25,8	900	1000	0,641	155	175
2x70	29,7	1200	1000	0,443	195	220
2x95	33,9	1550	1000	0,320	235	270

Not: Akım taahhüt kapasiteleri aşağıdaki şartlarda geçerlidir;
Toprakta : 20 °C' de, 70 cm derinlikte, toprak termik direnci 1 K.m/W, yük faktörü 0.7
Havada : 30 °C' de, yük faktörü 1.0
Sistem Sayısı : 1



Kod: YAXV-R, AL/XLPE/PVC, NA2XY

R: Örgülü Rijit iletken

Standartlar: TS IEC 60502 - 1, VDE 0276 - 603

Teknik Veriler

Maksimum çalışma sıcaklığı : 90 °C
 Maksimum kısa devre sıcaklığı : 250 °C (max. 5 sn.)
 Anma gerilimi : 0.6/1 kV
 Minimum bükülme yarıçapı : 12 x D
 D : Kablo çapı

Kullanıldığı Yerler

Dielektrik kayıpları çok düşük olan bu kablolar; güç merkezlerinde, alt ve endüstri tesislerinde, yerel enerji dağıtımında güç kablosu olarak mekanik hasar riskinin yüksek olduğu yerlerde (hariçte, dahilde), toprak altında veya kablo kanallarında kullanılır.

Yapısı

- 1 Çok telli alüminyum iletken.
- 2 XLPE izole.
- 3 Dolgu.
- 4 PVC dış kılıf.

BOYUT VE AĞIRLIKLAR			ELEKTRİKSEL ÖZELLİKLER			
Normal Kesit	Dış Çap (Yaklaşık)	Net Ağırlık (Yaklaşık)	Sevki Uzunluğu	iletken DC Direnci 20 °C Max	Akım Taahhüt Kapasitesi (A)	
mm ²	mm	kg/km	m	ohm/km	Toprakta 20 °C	Havada 30 °C
3x25	22,5	650	1000	1,20	111	100
3x35	25,0	800	1000	0,868	132	122
3x50	28,5	1100	1000	0,641	157	147
3x70	33,0	1500	1000	0,443	195	189
3x95	37,0	1850	1000	0,320	233	232
3x120	41,0	2300	1000	0,253	266	270
3x150	46,0	2900	1000	0,206	299	308
3x185	50,5	3500	1000	0,164	340	357
3x240	57,0	4450	1000	0,125	401	435
3x300	62,5	5450	500	0,100	455	501
3x400	71,0	7100	500	0,0778	526	592

Not: Akım taahhüt kapasiteleri aşağıdaki şartlarda geçerlidir:
 Toprakta : 20 °C' de, 70 cm derinlikte, toprak termik direnci 1 K.m/W, yük faktörü 0.7
 Havada : 30 °C' de, yük faktörü 1.0
 Sistem Sayısı : 1

0.6/1 kV XLPE izoleli, çok damarlı, alüminyum iletkenli kablolar

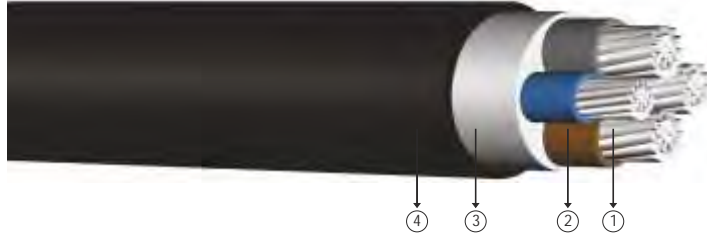

Kod: YAXV-R, AL/XLPE/PVC, NA2XY

R: Örgülü Rijit İletken

Standartlar: TS IEC 60502 - 1, VDE 0276 - 603

Teknik Veriler

Maksimum çalışma sıcaklığı : 90 °C
 Maksimum kısa devre sıcaklığı : 250 °C (max. 5 sn.)
 Anma gerilimi : 0.6/1 kV
 Minimum bükülme yarıçapı : 12 x D
 D : Kablo çapı

Kullanıldığı Yerler

Dielektrik kayıpları çok düşük olan bu kablolar; güç merkezlerinde, alt ve endüstri tesislerinde, yerel enerji dağıtımında güç kablosu olarak mekanik hasar riskinin yüksek olduğu yerlerde (hariçte, dahilde), toprak altında veya kablo kanallarında kullanılır.

Yapısı

- 1 Çok telli alüminyum iletken.
- 2 XLPE izole.
- 3 Dolgu.
- 4 PVC dış kılıf.

BOYUT VE AĞIRLIKLAR			ELEKTRİKSEL ÖZELLİKLER			
Normal Kesit	Dış Çap (Yaklaşık)	Net Ağırlık (Yaklaşık)	Sevki Uzunluğu	İletken DC Direnci 20 °C Max	Akım Taahhüt Kapasitesi (A)	
mm ²	mm	kg/km	m	ohm/km	Toprakta 20 °C	Havada 30 °C
3x25+16	23,5	750	1000	1,20	111	100
3x35+16	25,5	850	1000	0,868	132	122
3x50+25	30,0	1200	1000	0,641	157	147
3x70+35	34,5	1600	1000	0,443	195	189
3x95+50	39,0	2050	1000	0,320	233	232
3x120+70	43,0	2550	1000	0,253	266	270
3x150+70	47,5	3100	1000	0,206	299	308
3x185+95	52,5	3800	1000	0,164	340	357
3x240+120	59,0	4800	500	0,125	401	435
3x300+150	65,0	5900	500	0,100	455	501
3x400+185	73,5	7550	500	0,0778	526	592

Not: Akım taahhüt kapasiteleri aşağıdaki şartlarda geçerlidir;
 Toprakta : 20 °C' de, 70 cm derinlikte, toprak termik direnci 1 K.m/W, yük faktörü 0.7
 Havada : 30 °C' de, yük faktörü 1.0
 Sistem Sayısı : 1

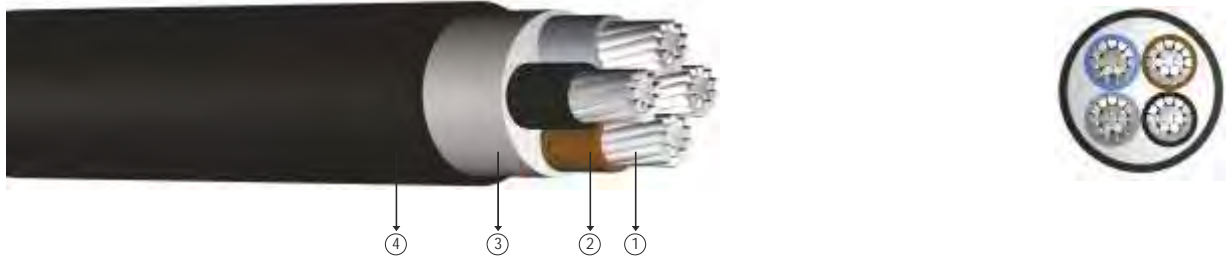

Kod: YAXV-R, AL/XLPE/PVC, NA2XY

R: Örgülü Rijit iletken

Standartlar: TS IEC 60502 - 1, VDE 0276 - 603

Teknik Veriler

Maksimum çalışma sıcaklığı : 90 °C
 Maksimum kısa devre sıcaklığı : 250 °C (max. 5 sn.)
 Anma gerilimi : 0.6/1 kV
 Minimum bükülme yarıçapı : 12 x D
 D : Kablo çapı

Kullanıldığı Yerler

Dielektrik kayıpları çok düşük olan bu kablolar; güç merkezlerinde, alt ve endüstri tesislerinde, yerel enerji dağıtımında güç kablosu olarak mekanik hasar riskinin yüksek olduğu yerlerde (hariçte, dahilde), toprak altında veya kablo kanallarında kullanılır.

Yapısı

- 1 Çok telli alüminyum iletken.
- 2 XLPE izole.
- 3 Dolgu.
- 4 PVC dış kılıf.

BOYUT VE AĞIRLIKLAR			ELEKTRİKSEL ÖZELLİKLER			
Normal Kesit	Dış Çap (Yaklaşık)	Net Ağırlık (Yaklaşık)	Sevki Uzunluğu	iletken DC Direnci 20 °C Max	Akım Taahhüt Kapasitesi (A)	
mm ²	mm	kg/km	m	ohm/km	Toprakta 20 °C	Havada 30 °C
4x25	24,5	800	1000	1,20	111	100
4x35	27,5	1000	1000	0,868	132	122
4x50	31,5	1350	1000	0,641	157	147
4x70	36,5	1800	1000	0,443	195	189
4x95	41,0	2300	1000	0,320	233	232
4x120	46,0	2900	1000	0,253	266	270
4x150	51,0	3550	1000	0,206	299	308
4x185	56,5	4350	1000	0,164	340	357
4x240	63,0	5550	500	0,125	401	435
4x300	69,5	6750	500	0,100	455	501
4x400	79,5	8900	500	0,0778	526	592

Not: Akım taahhüt kapasiteleri aşağıdaki şartlarda geçerlidir:
 Toprakta : 20 °C' de, 70 cm derinlikte, toprak termik direnci 1 K.m/W, yük faktörü 0.7
 Havada : 30 °C' de, yük faktörü 1.0
 Sistem Sayısı : 1

0.6/1 kV XLPE izoleli, konsantrik iletkenli, tek damarlı, alüminyum iletkenli kablolar

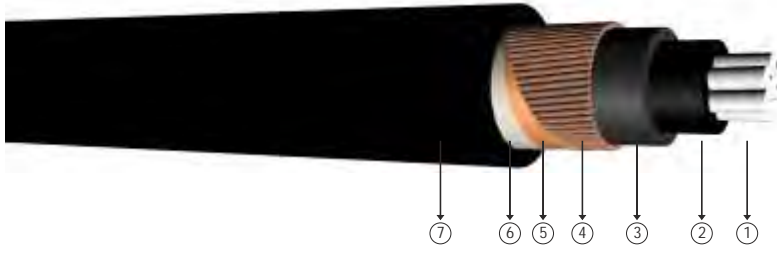

Kod: YAXCV-R, AL/XLPE/SC/PVC, NA2XCY

R: Örgülü Rijit İletken

Standartlar: TS IEC 60502 - 1, VDE 0276 - 603

Teknik Veriler

Maksimum çalışma sıcaklığı	: 90 °C
Maksimum kısa devre sıcaklığı	: 250 °C (max. 5 sn.)
Anma gerilimi	: 0.6/1 kV
Minimum bükülme yarıçapı	: 15 x D
D	: Kablo çapı

Kullanıldığı Yerler

alt endüstri tesisleri ile şehir binalarında kullanılan bu kablolar; üzerindeki konsantrik iletken sayesinde herhangi bir mekanik darbe esnasında ebekeye bağlı korumalı alterini veya sigortayı açtırarak kablodaki enerjinin çevreye zarar vermesini önler.

Yapısı

- 1 Çok telli alüminyum iletken.
- 2 XLPE izole.
- 3 PVC ara kılıf.
- 4 Konsantrik bakır tel.
- 5 Tutucu bakır bant.
- 6 Polyester bant.
- 7 PVC dış kılıf.

BOYUT VE AĞIRLIKLAR			ELEKTRİKSEL ÖZELLİKLER					
Normal Kesit	Dış Çap (Yaklaşık)	Net Ağırlık (Yaklaşık)	Sevki Uzunluğu	İletken DC Direnci 20 °C Max	Akım Taahhüt Kapasitesi (A)			
mm ²	mm	kg/km	m	ohm/km	Toprakta 20 °C		Havada 30 °C	
					***	**	***	**
1x25/16	15,5	400	1000	1,20	-	114	-	106
1x35/16	16,5	450	1000	0,868	164	137	163	131
1x50/25	18,5	600	1000	0,641	195	163	200	161
1x70/35	20,0	750	1000	0,443	238	201	254	205
1x95/50	23,0	1000	1000	0,320	284	240	313	253
1x120/70	25,0	1300	1000	0,253	323	274	366	296
1x150/70	27,0	1400	1000	0,206	361	308	420	341
1x185/95	29,5	1800	1000	0,164	408	350	486	395
1x240/120	33,0	2200	1000	0,125	476	408	585	475

Not: Akım taahhüt kapasiteleri aşağıdaki şartlarda geçerlidir;

Toprakta : 20 °C' de, 70 cm derinlikte, toprak termik direnci 1 K.m/W, yük faktörü 0.7

Havada : 30 °C' de, yük faktörü 1.0

*** : Yan yana, kablolar arası mesafe; havada = 1 x kablo çapı, toprakta = 7 cm

** : Üçgen demet şeklinde döme

Sistem Sayısı : 1

0.6/1 kV XLPE izoleli, konsantrik iletkenli, çok damarlı, alüminyum iletkenli kablolar

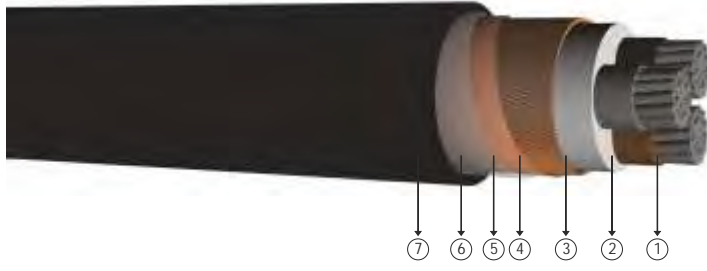

Kod: YAXCV-R, AL/XLPE/SC/PVC, NA2XCY

R: Örgülü Rijit iletken

Standartlar: TS IEC 60502 - 1, VDE 0276 - 603

Teknik Veriler

Maksimum çalışma sıcaklığı	: 90 °C
Maksimum kısa devre sıcaklığı	: 250 °C (max. 5 sn.)
Anma gerilimi	: 0.6/1 kV
Minimum bükülme yarıçapı	: 15 x D
D	: Kablo çapı

Kullanıldığı Yerler

alt endüstri tesisleri ile ehir ebekelerinde kullanılan bu kablolar; üzerindeki konsantrik iletken sayesinde herhangi bir mekanik darbe esnasında ebekeye ba lı korumalı alterini veya sigortayı açtırarak kablodaki enerjinin çevreye zarar vermesini önler.

Yapısı

- 1 Çok telli alüminyum iletken.
- 2 XLPE izole.
- 3 Dolgu.
- 4 Konsantrik bakır tel.
- 5 Tutucu bakır bant.
- 6 Polyester bant.
- 7 PVC dış kılıf.

BOYUT VE A İRLIKLAR			ELEKTR KSEL ÖZELL KLER			
Normal Kesit	Dış Çap (Yaklaşık)	Net A ırlık (Yaklaşık)	Sevk Uzunluğu	iletken DC Direnci 20 °C Max	Akım Ta ıma Kapasitesi (A)	
mm ²	mm	kg/km	m	ohm/km	Toprakta 20 °C	Havada 30 °C
3x25/16	24,0	800	1000	1,20	111	100
3x35/16	26,5	1000	1000	0,868	132	122
3x50/25	30,5	1350	1000	0,641	157	147
3x70/35	35,0	1850	1000	0,443	195	189
3x95/50	39,5	2350	1000	0,320	233	232
3x120/70	43,0	2950	1000	0,253	266	270
3x150/70	48,5	3600	1000	0,206	299	308
3x185/95	53,0	4450	1000	0,164	340	357
3x240/120	59,5	5600	500	0,125	401	435
3x300/150	65,5	6850	500	0,100	455	501
3x400/185	74,5	8850	500	0,0778	526	592

Not: Akım ta ıma kapasiteleri a ırdaki artlarda geçerlidir;
 Toprakta : 20 °C' de, 70 cm derinlikte, toprak termik direnci 1 K.m/W, yük faktörü 0.7
 Havada : 30 °C' de, yük faktörü 1.0
 Sistem Sayısı : 1

0.6/1 kV XLPE izoleli, yuvarlak alüminyum tel zırlıklı, tek damarlı, alüminyum iletkenli kablolar



Kod: YAXY2V-R, AL/XLPE/PVC/AWA/PVC, NA2XR(A)Y

R: Örgülü Rijit İletken

Standartlar: TS IEC 60502 - 1

Teknik Veriler

Maksimum çalışma sıcaklığı	: 90 °C
Maksimum kısa devre sıcaklığı	: 250 °C (max. 5 sn.)
Anma gerilimi	: 0.6/1 kV
Minimum bükülme yarıçapı	: 15 x D
D	: Kablo çapı

Kullanıldığı Yerler

Dielektrik kayıpları çok düşük olan bu kablolar; güç merkezlerinde, alt ve endüstri tesislerinde, yerel enerji dağıtımında güç kablosu olarak mekanik hasar riskinin yüksek olduğu yerlerde (hariçte, dahilde), toprak altında veya kablo kanallarında kullanılır.

Yapısı

- 1 Çok telli alüminyum iletken.
- 2 XLPE izole.
- 3 PVC ara kılıf.
- 4 Yuvarlak alüminyum tel.
- 5 Polyester bant.
- 6 PVC dış kılıf.

BOYUT VE AĞIRLIKLAR			ELEKTRİKSEL ÖZELLİKLER					
Normal Kesit	Dış Çap (Yaklaşık)	Net Ağırlık (Yaklaşık)	Sevki Uzunluğu	İletken DC Direnci 20 °C Max	Akım Taahhüt Kapasitesi			
mm ²	mm	kg/km	m	ohm/km	Toprakta 20 °C		Havada 30 °C	
					***	**	***	**
1x25	15,5	300	1000	1,20	-	114	-	106
1x35	17,5	400	1000	0,868	164	137	163	131
1x50	19,5	450	1000	0,641	195	163	200	161
1x70	21,0	600	1000	0,443	238	201	254	205
1x95	23,5	750	1000	0,320	284	240	313	253
1x120	25,0	850	1000	0,253	323	274	366	296
1x150	27,0	1000	1000	0,206	361	308	420	341
1x185	29,5	1150	1000	0,164	408	350	486	395
1x240	32,0	1400	1000	0,125	476	408	585	475
1x300	35,5	1750	1000	0,100	537	462	675	548
1x400	39,5	2150	1000	0,0778	616	531	798	647
1x500	43,0	2600	1000	0,0605	699	601	926	749

Not: Akım taşıma kapasiteleri aşağıdaki şartlarda geçerlidir;

Toprakta : 20 °C' de, 70 cm derinlikte, toprak termik direnci 1 K.m/W, yük faktörü 0.7

Havada : 30 °C' de, yük faktörü 1.0

*** : Yan yana, kablolar arası mesafe; havada = 1 x kablo çapı, toprakta = 7 cm

** : Üçgen demet şeklinde döme

Sistem Sayısı : 1



0.6/1 kV XLPE izoleli, yuvarlak çelik tel zırlıklı, çok damarlı, alüminyum iletkenli kablolar

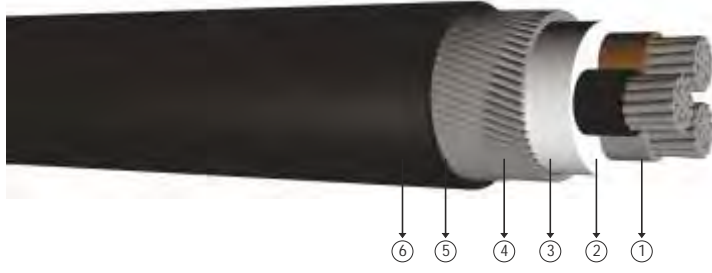

Kod: YAXZ2V-R, AL/XLPE/SWA/PVC, NA2XRY

R: Örgülü Rijit iletken

Standartlar: TS IEC 60502 - 1

Teknik Veriler

Maksimum çalışma sıcaklığı	: 90 °C
Maksimum kısa devre sıcaklığı	: 250 °C (max. 5 sn.)
Anma gerilimi	: 0.6/1 kV
Minimum bükülme yarıçapı	: 15 x D
D	: Kablo çapı

Kullanıldığı Yerler

Dielektrik kayıpları çok düşük olan bu kablolar; güç merkezlerinde, alt ve endüstri tesislerinde, yerel enerji dağıtımında güç kablosu olarak mekanik hasar riskinin yüksek olduğu yerlerde (hariçte, dahilde), toprak altında veya kablo kanallarında kullanılır.

Yapısı

- 1 Çok telli alüminyum iletken.
- 2 XLPE izole.
- 3 Dolgu.
- 4 Galvanizli yuvarlak çelik tel.
- 5 Polyester bant.
- 6 PVC dış kılıf.

BOYUT VE AĞIRLIKLAR			ELEKTRİKSEL ÖZELLİKLER			
Normal Kesit	Dış Çap (Yaklaşık)	Net Ağırlık (Yaklaşık)	Sevki Uzunluğu	iletken DC Direnci 20 °C Max	Akım Taşıma Kapasitesi (A)	
mm ²	mm	kg/km	m	ohm/km	Toprakta 20 °C	Havada 30 °C
3x25	26,0	1300	1000	1,20	111	100
3x35	28,5	1550	1000	0,868	132	122
3x50	31,0	1800	1000	0,641	157	147
3x70	36,0	2600	1000	0,443	195	189
3x95	40,0	3300	1000	0,320	233	232
3x120	44,0	3850	1000	0,253	266	270
3x150	50,0	4900	500	0,206	299	308
3x185	55,0	5750	500	0,164	340	357
3x240	61,0	7150	500	0,125	401	435
3x300	66,0	8000	500	0,100	455	501
3x400	75,0	10000	250	0,0778	526	592

Not: Akım taşıma kapasiteleri aşağıdaki şartlarda geçerlidir:
Toprakta : 20 °C' de, 70 cm derinlikte, toprak termik direnci 1 K.m/W, yük faktörü 0.7
Havada : 30 °C' de, yük faktörü 1.0
Sistem Sayısı : 1

0.6/1 kV XLPE izoleli, yuvarlak çelik tel zırlıklı, tek damarlı, alüminyum iletkenli kablolar

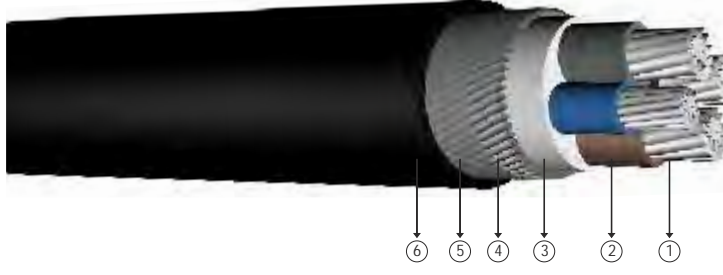

Kod: YAXZ2V-R, AL/XLPE/SWA/PVC, NA2XRY

R: Örgülü Rijit İletken

Standartlar: TS IEC 60502 - 1

Teknik Veriler

Maksimum çalışma sıcaklığı : 90 °C
 Maksimum kısa devre sıcaklığı : 250 °C (max. 5 sn.)
 Anma gerilimi : 0.6/1 kV
 Minimum bükülme yarıçapı : 15 x D
 D : Kablo çapı

Kullanıldığı Yerler

Dielektrik kayıpları çok düşük olan bu kablolar; güç merkezlerinde, alt ve endüstri tesislerinde, yerel enerji dağıtımında güç kablosu olarak mekanik hasar riskinin yüksek olduğu yerlerde (hariçte, dahilde), toprak altında veya kablo kanallarında kullanılır.

Yapısı

- 1 Çok telli alüminyum iletken.
- 2 XLPE izole.
- 3 Dolgu.
- 4 Galvanizli yuvarlak çelik tel.
- 5 Polyester bant.
- 6 PVC dış kılıf.

BOYUT VE AĞIRLIKLAR			ELEKTRİKSEL ÖZELLİKLER			
Normal Kesit	Dış Çap (Yaklaşık)	Net Ağırlık (Yaklaşık)	Sevki Uzunluğu	İletken DC Direnci 20 °C Max	Akım Taahhüt Kapasitesi (A)	
mm ²	mm	kg/km	m	ohm/km	Toprakta 20 °C	Havada 30 °C
3x25+16	27,0	1400	1000	1,20	111	100
3x35+16	29,0	1600	1000	0,868	132	122
3x50+25	32,0	1950	1000	0,641	157	147
3x70+35	37,5	2900	1000	0,443	195	189
3x95+50	41,5	3500	1000	0,320	233	232
3x120+70	45,5	4200	1000	0,253	266	270
3x150+70	51,5	5300	500	0,206	299	308
3x185+95	57,0	6200	500	0,164	340	357
3x240+120	64,0	7600	500	0,125	401	435
3x300+150	68,0	8450	500	0,100	455	501
3x400+185	76,5	10400	250	0,0778	526	592

Not: Akım taahhüt kapasiteleri aşağıdaki şartlarda geçerlidir:
 Toprakta : 20 °C' de, 70 cm derinlikte, toprak termik direnci 1 K.m/W, yük faktörü 0.7
 Havada : 30 °C' de, yük faktörü 1.0
 Sistem Sayısı : 1



0.6/1 kV XLPE izoleli, yuvarlak çelik tel zırlıklı, çok damarlı, alüminyum iletkenli kablolar

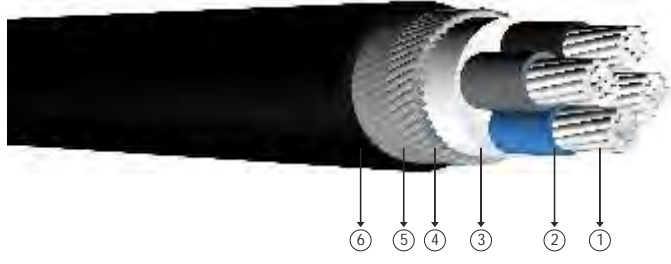

Kod: YAXZ2V-R, AL/XLPE/SWA/PVC, NA2XRY

R: Örgülü Rijit iletken

Standartlar: TS IEC 60502 - 1

Teknik Veriler

Maksimum çalışma sıcaklığı	: 90 °C
Maksimum kısa devre sıcaklığı	: 250 °C (max. 5 sn.)
Anma gerilimi	: 0.6/1 kV
Minimum bükülme yarıçapı	: 15 x D
D	: Kablo çapı

Kullanıldığı Yerler

Dielektrik kayıpları çok düşük olan bu kablolar; güç merkezlerinde, alt ve endüstri tesislerinde, yerel enerji dağıtımında güç kablosu olarak mekanik hasar riskinin yüksek olduğu yerlerde (hariçte, dahilde), toprak altında veya kablo kanallarında kullanılır.

Yapısı

- 1 Çok telli alüminyum iletken.
- 2 XLPE izole.
- 3 Dolgu.
- 4 Galvanizli yuvarlak çelik tel.
- 5 Polyester bant.
- 6 PVC dış kılıf.

BOYUT VE AĞIRLIKLAR			ELEKTRİKSEL ÖZELLİKLER			
Normal Kesit	Dış Çap (Yaklaşık)	Net Ağırlık (Yaklaşık)	Sevki Uzunluğu	iletken DC Direnci 20 °C Max	Akım Taahhüt Kapasitesi (A)	
mm ²	mm	kg/km	m	ohm/km	Toprakta 20 °C	Havada 30 °C
4x25	28,0	1500	1000	1,20	111	100
4x35	31,0	1800	1000	0,868	132	122
4x50	35,0	2300	1000	0,641	157	147
4x70	41,0	3200	1000	0,443	195	189
4x95	45,5	3850	1000	0,320	233	232
4x120	51,5	5100	500	0,253	266	270
4x150	56,5	6000	500	0,206	299	308
4x185	62,0	7000	500	0,164	340	357
4x240	68,5	8500	500	0,125	401	435
4x300	75,0	10000	500	0,100	455	501
4x400	86,5	13650	250	0,0778	526	592

Not: Akım taahhüt kapasiteleri aşağıdaki şartlarda geçerlidir:
Toprakta : 20 °C' de, 70 cm derinlikte, toprak termik direnci 1 K.m/W, yük faktörü 0.7
Havada : 30 °C' de, yük faktörü 1.0
Sistem Sayısı : 1

0.6/1 kV XLPE izoleli, çift kat çelik bant zırlıklı, çok damarlı, alüminyum iletkenli kablolar

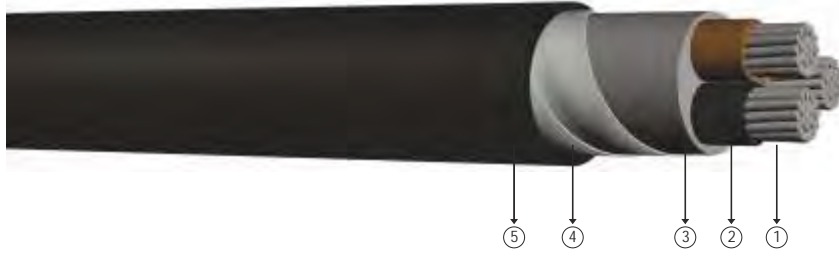

Kod: YAXZ4V-R, AL/XLPE/DSTA/PVC, NA2XBY

R: Örgülü Rijit İletken

Standartlar: TS IEC 60502 - 1

Teknik Veriler

Maksimum çalışma sıcaklığı	: 90 °C
Maksimum kısa devre sıcaklığı	: 250 °C (max. 5 sn.)
Anma gerilimi	: 0.6/1 kV
Minimum bükülme yarıçapı	: 15 x D
D	: Kablo çapı

Kullanıldığı Yerler

Dielektrik kayıpları çok düşük olan bu kablolar; güç merkezlerinde, alt ve endüstri tesislerinde, yerel enerji dağıtımında güç kablosu olarak mekanik hasar riskinin yüksek olduğu yerlerde (hariçte, dahilde), toprak altında veya kablo kanallarında kullanılır.

Yapısı

- 1 Çok telli alüminyum iletken.
- 2 XLPE izole.
- 3 Dolgu.
- 4 Galvanizli çift kat çelik bant zırh.
- 5 PVC dış kılıf.

BOYUT VE AĞIRLIKLAR			ELEKTRİKSEL ÖZELLİKLER			
Normal Kesit	Dış Çap (Yaklaşık)	Net Ağırlık (Yaklaşık)	Sevki Uzunluğu	İletken DC Direnci 20 °C Max	Akım Taahhüt Kapasitesi (A)	
mm ²	mm	kg/km	m	ohm/km	Toprakta 20 °C	Havada 30 °C
3x25	23,5	900	1000	1,20	111	100
3x35	26,0	1100	1000	0,868	132	122
3x50	30,0	1400	1000	0,641	157	147
3x70	34,5	1850	1000	0,443	195	189
3x95	38,5	2300	1000	0,320	233	232
3x120	43,0	3100	1000	0,253	266	270
3x150	48,5	3800	1000	0,206	299	308
3x185	53,0	4500	1000	0,164	340	357
3x240	59,0	5600	500	0,125	401	435
3x300	65,0	6700	500	0,100	455	501
3x400	73,5	8450	500	0,0778	526	592

Not: Akım taahhüt kapasiteleri aşağıdaki şartlarda geçerlidir;
 Toprakta : 20 °C' de, 70 cm derinlikte, toprak termik direnci 1 K.m/W, yük faktörü 0.7
 Havada : 30 °C' de, yük faktörü 1.0
 Sistem Sayısı : 1

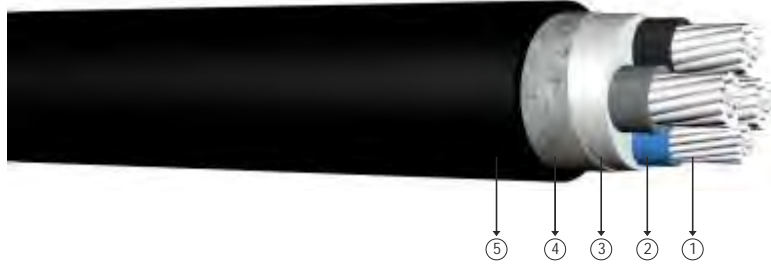

Kod: YAXZ4V-R, AL/XLPE/DSTA/PVC, NA2XBY

R: Örgülü Rijit iletken

Standartlar: TS IEC 60502 - 1

Teknik Veriler

Maksimum çalışma sıcaklığı : 90 °C
 Maksimum kısa devre sıcaklığı : 250 °C (max. 5 sn.)
 Anma gerilimi : 0.6/1 kV
 Minimum bükülme yarıçapı : 15 x D
 D : Kablo çapı

Kullanıldığı Yerler

Dielektrik kayıpları çok düşük olan bu kablolar; güç merkezlerinde, alt ve endüstri tesislerinde, yerel enerji dağıtımında güç kablosu olarak mekanik hasar riskinin yüksek olduğu yerlerde (hariçte, dahilde), toprak altında veya kablo kanallarında kullanılır.

Yapısı

- 1 Çok telli alüminyum iletken.
- 2 XLPE izole.
- 3 Dolgu.
- 4 Galvanizli çift kat çelik bant zırlı.
- 5 PVC dış kılıf.

BOYUT VE AĞIRLIKLAR			ELEKTRİKSEL ÖZELLİKLER			
Normal Kesit	Dış Çap (Yaklaşık)	Net Ağırlık (Yaklaşık)	Sevki Uzunluğu	iletken DC Direnci 20 °C Max	Akım Taahhüt Kapasitesi (A)	
mm ²	mm	kg/km	m	ohm/km	Toprakta 20 °C	Havada 30 °C
3x25+16	25,0	1000	1000	1,20	111	100
3x35+16	27,0	1150	1000	0,868	132	122
3x50+25	31,0	1550	1000	0,641	157	147
3x70+35	35,5	2000	1000	0,443	195	189
3x95+50	41,0	2800	1000	0,320	233	232
3x120+70	45,5	3400	1000	0,253	266	270
3x150+70	49,5	4000	1000	0,206	299	308
3x185+95	55,0	4850	1000	0,164	340	357
3x240+120	61,0	6000	500	0,125	401	435
3x300+150	67,0	7150	500	0,100	455	501
3x400+185	76,0	9000	500	0,0778	526	592

Not: Akım taşıma kapasiteleri aşağıdaki şartlarda geçerlidir:
 Toprakta : 20 °C' de, 70 cm derinlikte, toprak termik direnci 1 K.m/W, yük faktörü 0.7
 Havada : 30 °C' de, yük faktörü 1.0
 Sistem Sayısı : 1

0.6/1 kV XLPE izoleli, çift kat çelik bant zırlı, çok damarlı, alüminyum iletkenli kablolar

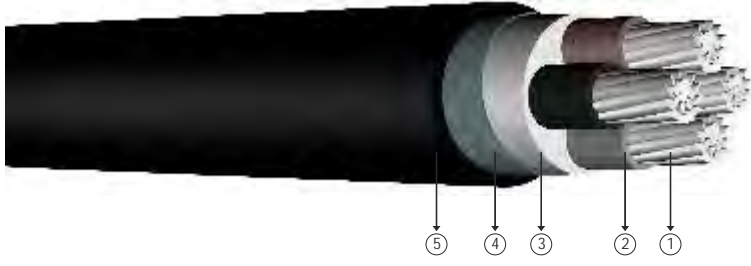

Kod: YAXZ4V-R, AL/XLPE/DSTA/PVC, NA2XBY

R: Örgülü Rijit İletken

Standartlar: TS IEC 60502 - 1

Teknik Veriler

Maksimum çalışma sıcaklığı : 90 °C
Maksimum kısa devre sıcaklığı : 250 °C (max. 5 sn.)
Anma gerilimi : 0.6/1 kV
Minimum bükülme yarıçapı : 15 x D
D : Kablo çapı

Kullanıldığı Yerler

Dielektrik kayıpları çok düşük olan bu kablolar; güç merkezlerinde, alt ve endüstri tesislerinde, yerel enerji dağıtımında güç kablosu olarak mekanik hasar riskinin yüksek olduğu yerlerde (hariçte, dahilde), toprak altında veya kablo kanallarında kullanılır.

Yapısı

- 1 Çok telli alüminyum iletken.
- 2 XLPE izole.
- 3 Dolgu.
- 4 Galvanizli çift kat çelik bant zırh.
- 5 PVC dış kılıf.

BOYUT VE AĞIRLIKLAR			ELEKTRİKSEL ÖZELLİKLER			
Normal Kesit	Dış Çap (Yaklaşık)	Net Ağırlık (Yaklaşık)	Sevki Uzunluğu	İletken DC Direnci 20 °C Max	Akım Taahhüt Kapasitesi (A)	
mm ²	mm	kg/km	m	ohm/km	Toprakta 20 °C	Havada 30 °C
4x25	26,0	1050	1000	1,20	111	100
4x35	28,5	1300	1000	0,868	132	122
4x50	33,0	1550	1000	0,641	157	147
4x70	38,0	2250	1000	0,443	195	189
4x95	43,0	3100	1000	0,320	233	232
4x120	48,0	3800	1000	0,253	266	270
4x150	53,0	4550	1000	0,206	299	308
4x185	58,5	5450	500	0,164	340	357
4x240	65,5	6800	500	0,125	401	435
4x300	72,0	8100	500	0,100	455	501
4x400	82,0	10450	250	0,0778	526	592

Not: Akım taahhüt kapasiteleri aşağıdaki şartlarda geçerlidir;
Toprakta : 20 °C' de, 70 cm derinlikte, toprak termik direnci 1 K.m/W, yük faktörü 0.7
Havada : 30 °C' de, yük faktörü 1.0
Sistem Sayısı : 1



0.6/1 kV XLPE izoleli, yassı çelik tel zırlıklı, çok damarlı, alüminyum letkenli kablolar

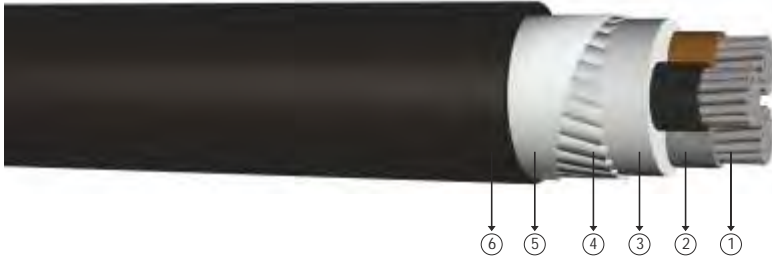

Kod: YAXZ3V-R, NA2XFGY

R: Örgülü Rijit letken

Standartlar: TS IEC 60502 - 1

Teknik Veriler

Maksimum çalışma sıcaklığı : 90 °C
Maksimum kısa devre sıcaklığı : 250 °C (max. 5 sn.)
Anma gerilimi : 0.6/1 kV
Minimum bükülme yarıçapı : 15 x D
D : Kablo çapı

Kullanıldığı Yerler

Dielektrik kayıpları çok düşük olan bu kablolar; güç merkezlerinde, alt ve endüstri tesislerinde, yerel enerji dağıtımında güç kablosu olarak mekanik hasar riskinin yüksek olduğu yerlerde (hariçte, dahilde), toprak altında veya kablo kanallarında kullanılır.

Yapısı

- 1 Çok telli alüminyum iletken.
- 2 XLPE izole.
- 3 Dolgu.
- 4 Galvanizli yassı çelik tel.
- 5 Galvanizli çelik tutucu bant.
- 6 PVC dış kılıf.

BOYUT VE AĞIRLIKLAR			ELEKTRİKSEL ÖZELLİKLER			
Normal Kesit	Dış Çap (Yaklaşık)	Net Ağırlık (Yaklaşık)	Sevki Uzunluğu	iletken DC Direnci 20 °C Max	Akım Taşıma Kapasitesi (A)	
mm ²	mm	kg/km	m	ohm/km	Toprakta 20 °C	Havada 30 °C
3x25	25,0	1150	1000	1,20	111	100
3x35	27,0	1350	1000	0,868	132	122
3x50	31,0	1700	1000	0,641	157	147
3x70	35,5	2200	1000	0,443	195	189
3x95	39,5	2700	1000	0,320	233	232
3x120	43,5	3200	1000	0,253	266	270
3x150	48,5	3900	1000	0,206	299	308
3x185	53,0	4650	1000	0,164	340	357
3x240	59,5	5700	500	0,125	401	435
3x300	65,0	6850	500	0,100	455	501
3x400	73,5	8650	500	0,0778	526	592

Not: Akım taşıma kapasiteleri aşağıdaki şartlarda geçerlidir:
Toprakta : 20 °C' de, 70 cm derinlikte, toprak termik direnci 1 K.m/W, yük faktörü 0.7
Havada : 30 °C' de, yük faktörü 1.0
Sistem Sayısı : 1

0.6/1 kV XLPE izoleli, yassı çelik tel zırlıklı, çok damarlı, alüminyum letkenli kablolar

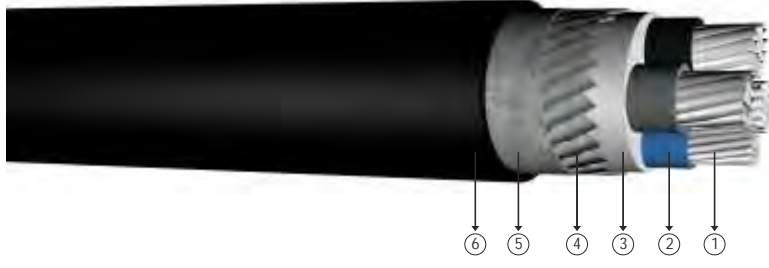

Kod: YAXZ3V-R, NA2XFGY

R: Örgülü Rijit letken

Standartlar: TS IEC 60502 - 1

Teknik Veriler

Maksimum çalışma sıcaklığı	: 90 °C
Maksimum kısa devre sıcaklığı	: 250 °C (max. 5 sn.)
Anma gerilimi	: 0.6/1 kV
Minimum bükülme yarıçapı	: 15 x D
D	: Kablo çapı

Kullanıldığı Yerler

Dielektrik kayıpları çok düşük olan bu kablolar; güç merkezlerinde, alt ve endüstri tesislerinde, yerel enerji dağıtımında güç kablosu olarak mekanik hasar riskinin yüksek olduğu yerlerde (hariçte, dahilde), toprak altında veya kablo kanallarında kullanılır.

Yapısı

- 1 Çok telli alüminyum iletken.
- 2 XLPE izole.
- 3 Dolgu.
- 4 Galvanizli yassı çelik tel.
- 5 Galvanizli çelik tutucu bant.
- 6 PVC dış kılıf.

BOYUT VE AĞIRLIKLAR			ELEKTRİKSEL ÖZELLİKLER			
Normal Kesit	Dış Çap (Yaklaşık)	Net Ağırlık (Yaklaşık)	Sevki Uzunluğu	iletken DC Direnci 20 °C Max	Akım Taahhüt Kapasitesi (A)	
mm ²	mm	kg/km	m	ohm/km	Toprakta 20 °C	Havada 30 °C
3x25+16	26,0	1250	1000	1,20	111	100
3x35+16	28,0	1400	1000	0,868	132	122
3x50+25	32,0	1850	1000	0,641	157	147
3x70+35	36,5	2350	1000	0,443	195	189
3x95+50	41,0	2900	1000	0,320	233	232
3x120+70	45,5	3500	1000	0,253	266	270
3x150+70	50,0	4150	1000	0,206	299	308
3x185+95	55,0	4950	1000	0,164	340	357
3x240+120	61,5	6100	500	0,125	401	435
3x300+150	67,5	7300	500	0,100	455	501
3x400+185	76,0	9200	500	0,0778	526	592

Not: Akım taahhüt kapasiteleri aşağıdaki şartlarda geçerlidir;

Toprakta : 20 °C' de, 70 cm derinlikte, toprak termik direnci 1 K.m/W, yük faktörü 0.7

Havada : 30 °C' de, yük faktörü 1.0

Sistem Sayısı : 1

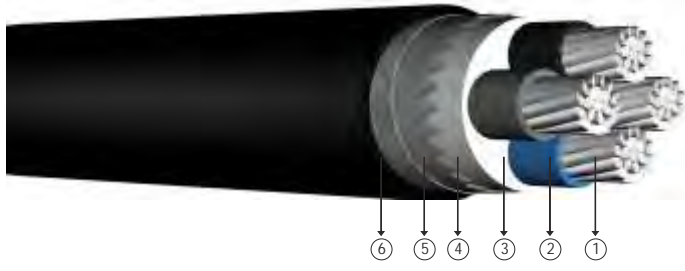

Kod: YAXZ3V-R, NA2XFGY

R: Örgülü Rijit letken

Standartlar: TS IEC 60502 - 1

Teknik Veriler

Maksimum çalışma sıcaklığı	: 90 °C
Maksimum kısa devre sıcaklığı	: 250 °C (max. 5 sn.)
Anma gerilimi	: 0.6/1 kV
Minimum bükülme yarıçapı	: 15 x D
D	: Kablo çapı

Kullanıldığı Yerler

Dielektrik kayıpları çok düşük olan bu kablolar; güç merkezlerinde, alt ve endüstri tesislerinde, yerel enerji dağıtımında güç kablosu olarak mekanik hasar riskinin yüksek olduğu yerlerde (hariçte, dahilde), toprak altında veya kablo kanallarında kullanılır.

Yapısı

- 1 Çok telli alüminyum iletken.
- 2 XLPE izole.
- 3 Dolgu.
- 4 Galvanizli yassı çelik tel.
- 5 Galvanizli çelik tutucu bant.
- 6 PVC dış kılıf.

BOYUT VE AĞIRLIKLAR			ELEKTRİKSEL ÖZELLİKLER			
Normal Kesit	Dış Çap (Yaklaşık)	Net Ağırlık (Yaklaşık)	Sevki Uzunluğu	iletken DC Direnci 20 °C Max	Akım Taahhüt Kapasitesi (A)	
mm ²	mm	kg/km	m	ohm/km	Toprakta 20 °C	Havada 30 °C
4x25	27,0	1300	1000	1,20	111	100
4x35	29,5	1550	1000	0,868	132	122
4x50	34,0	2000	1000	0,641	157	147
4x70	39,0	2650	1000	0,443	195	189
4x95	43,5	3200	1000	0,320	233	232
4x120	48,5	3900	1000	0,253	266	270
4x150	53,5	4700	1000	0,206	299	308
4x185	58,5	5600	500	0,164	340	357
4x240	65,5	6900	500	0,125	401	435
4x300	72,0	8300	500	0,100	455	501
4x400	82,0	10650	250	0,0778	526	592

Not: Akım taşıma kapasiteleri aşağıdaki şartlarda geçerlidir:
 Toprakta : 20 °C' de, 70 cm derinlikte, toprak termik direnci 1 K.m/W, yük faktörü 0.7
 Havada : 30 °C' de, yük faktörü 1.0
 Sistem Sayısı : 1



Yangına karşı **tüm önlemlerinizi aldınız mı?**



Güven veren teknoloji

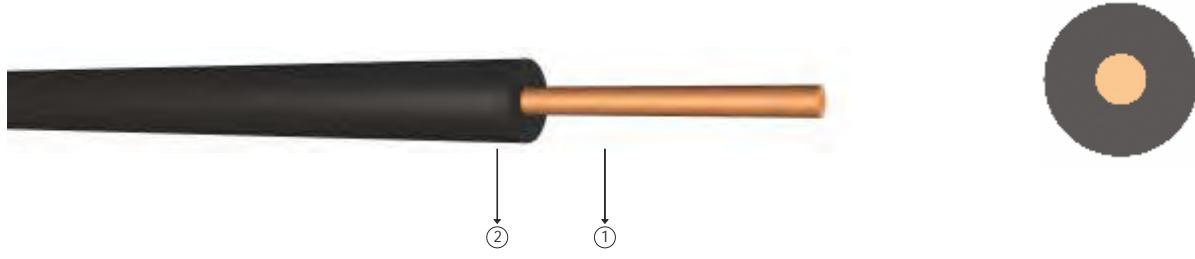

Kod: H05Z1-U, H07Z1-U, H07Z1-R

U: Som iletken R: Örgülü Rijit iletken	Standartlar: TS EN 50525 - 3 - 31
Teknik Veriler Maksimum çalıştırma sıcaklığı : 70 °C Maksimum kısa devre sıcaklığı : 160 °C (max. 5 sn.) Anma gerilimi : 300/500 V 450/750 V	Kullanıldığı Yerler Oteller, okullar, yüksek binalar, hastaneler, bilgi işlem merkezleri ve insanların yoğun olarak bulunduğu merkezleri ile yangına hassas bölgelerde kullanılır. RE : Tek telli iletken (H07Z1-U) RM : Örgülü iletken (H07Z1-R) * : 300/500 V (H05Z1 - U)

Yapısı

- ① Bir veya çok telli bakır iletken. ② HFFR izole.

BOYUT VE AĞIRLIKLAR			ELEKTRİKSEL ÖZELLİKLER			
Normal Kesit	Dış Çap (Yaklaşık)	Net Ağırlık (Yaklaşık)	Sevki Uzunluğu	iletken DC Direnci 20 °C Max	Akım Taşıma Kapasitesi (A)	
mm ²	mm	kg/km	m	ohm/km	Toprakta 20 °C	Havada 30 °C
* 0,5 RE	2,0	8	100	36,0	-	-
* 0,75 RE	2,2	11	100	24,5	-	15
* 1,0 RE	2,4	14	100	18,1	11	19
1,5 RE	2,6	20	100	12,1	16	24
2,5 RE	3,2	32	100	7,41	20	32
4,0 RE	3,9	46	100	4,61	27	42
6,0 RE	4,4	65	100	3,08	35	54
10 RE	5,6	108	100	1,83	48	73
10 RM	6,1	115	100	1,83	48	73
16 RM	6,8	170	1000	1,15	65	98
25 RM	8,8	260	1000	0,727	88	129
35 RM	9,8	355	1000	0,524	110	158
50 RM	11,0	500	1000	0,387	140	198
70 RM	13,2	680	1000	0,268	175	245
95 RM	15,0	930	1000	0,193	210	292
120 RM	17,0	1170	1000	0,153	250	344
150 RM	18,0	1450	1000	0,124	-	391
185 RM	21,0	1850	1000	0,0991	-	448
240 RM	23,0	2350	1000	0,0754	-	528
300 RM	25,5	2950	1000	0,0601	-	608
400 RM	29,0	3900	1000	0,0470	-	726

300/500V ve 450/750V halojensiz, çapraz ba lı, alev iletmeyen, tek damarlı, bakır iletkenli kablolar

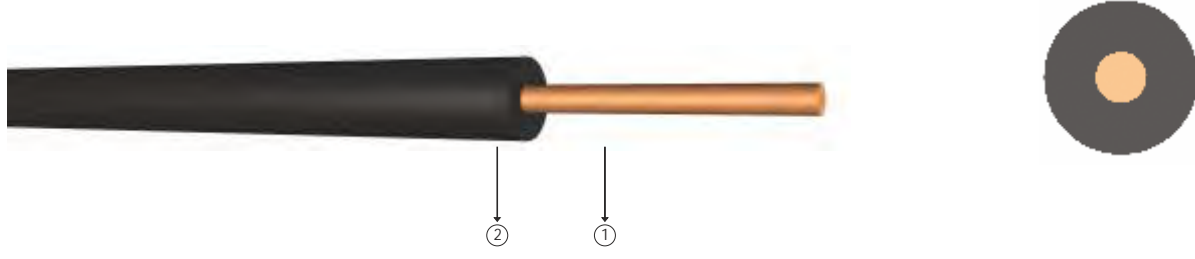

Kod: H05Z-U, H07Z-U(6491B), H07Z-R(6491B)

U: Som iletken R: Örgülü Rijit iletken	Standartlar: TS EN 50525-3-41
Teknik Veriler Maksimum çalı ma sıcaklı ı : 90 °C Maksimum kısa devre sıcaklı ı : 250 °C (max. 5 sn.) Anma gerilimi : 300/500 V 450/750 V	Kullanıldı ı Yerler Oteller, okullar, yüksek binalar, hastaneler, bilgi i lem merkezleri ve insanların yo un olarak bulundu u i merkezleri ile yangına hassas bölgelerde kullanılır. RE : Tek telli iletken (H07Z-U) RM : Örgülü iletken (H07Z-R) * : 300/500 V (H05Z - U)

Yapısı

- ① Bir veya çok telli bakır iletken. ② HX izole.

BOYUT VE A IRLIKLAR			ELEKTR KSEL ÖZELL KLER			
Normal Kesit	Dı Çap (Yakla ık)	Net A ırlık (Yakla ık)	Sevk Uzunlu u	iletken DC Direnci 20 °C Max	Akım Ta ıma Kapasitesi (A)	
mm ²	mm	kg/km	m	ohm/km	Toprakta 20 °C	Havada 30 °C
* 0,5 RE	2,0	8	100	36,0	-	9
* 0,75 RE	2,2	11	100	24,5	-	15
* 1,0 RE	2,4	14	100	18,1	11	19
1,5 RE	2,6	20	100	12,1	15	24
2,5 RE	3,2	32	100	7,41	20	32
4,0 RE	3,9	46	100	4,61	25	42
6,0 RE	4,4	65	100	3,08	33	54
10 RE	5,6	108	100	1,83	45	73
10 RM	6,1	115	100	1,83	45	73
16 RM	6,8	170	1000	1,15	61	98
25 RM	8,8	260	1000	0,727	83	129
35 RM	9,8	355	1000	0,524	103	158
50 RM	11,0	500	1000	0,387	132	198
70 RM	13,2	680	1000	0,268	165	245
95 RM	15,0	930	1000	0,193	197	292
120 RM	17,0	1170	1000	0,153	235	344
150 RM	18,0	1450	1000	0,124	-	391
185 RM	21,0	1850	1000	0,0991	-	448
240 RM	23,0	2350	1000	0,0754	-	528
300 RM	25,5	2950	1000	0,0601	-	645
400 RM	29,0	3900	1000	0,0470	-	719



Kod: H05Z1-K, H07Z1-K

K: Bükülgen iletken

Standartlar: TS EN 50525 - 3 - 31

Teknik Veriler

Maksimum çalışma sıcaklığı : 70 °C
 Maksimum kısa devre sıcaklığı : 160 °C (max. 5 sn.)
 Anma gerilimi : 300/500 V
 450/750 V

Kullanıldığı Yerler

Oteller, okullar, yüksek binalar, hastaneler, bilgi işlem merkezleri ve insanların yoğun olarak bulunduğu merkezleri ile yangına hassas bölgelerde kullanılır.

* : 300/500 V (H05Z1 - K)

Yapısı

- ① nce çok telli bakır iletken. ② HFFR izole.

BOYUT VE A İRLİKLER			ELEKTRİKSEL ÖZELLİKLER			
Normal Kesit	Dış Çap (Yaklaşık)	Net A ırlık (Yaklaşık)	Sevki Uzunluğu	iletken DC Direnci 20 °C Max	Akım Ta ıma Kapasitesi (A)	
mm ²	mm	kg/km	m	ohm/km	Toprakta 20 °C	Havada 30 °C
* 0,5	2,2	9	100	39,0	-	-
* 0,75	2,4	12	100	26,0	-	16
* 1,0	2,6	15	100	19,5	12	20
1,5	3,0	22	100	13,3	15	24
2,5	3,6	34	100	7,98	20	32
4,0	4,2	50	100	4,95	25	42
6,0	4,8	70	100	3,30	33	54
10	6,7	120	100	1,91	45	73
16	8,0	179	100	1,21	61	98
25	9,7	277	1000	0,78	83	129
35	11,0	376	1000	0,554	103	158
50	13,5	535	1000	0,386	132	198
70	15,0	730	1000	0,272	165	245
95	17,5	900	1000	0,206	197	292
120	19,5	1230	1000	0,161	235	344
150	22,0	1500	1000	0,129	-	391
185	24,5	1900	1000	0,106	-	448
240	27,5	2450	1000	0,801	-	528

300/500V ve 450/750V halojensiz, çapraz bali, alev iletmeyen, tek damarlı, bükülgen bakır iletkenli kablolar

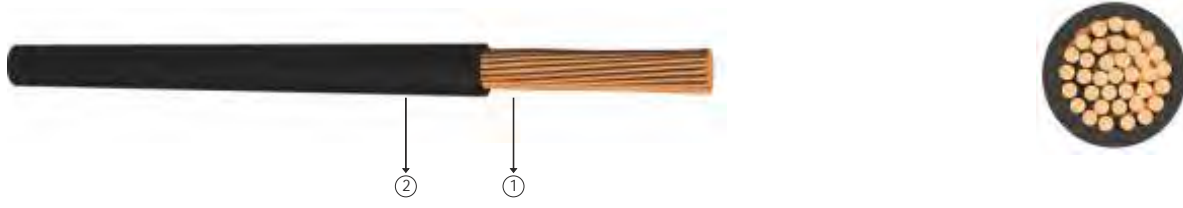

Kod: H05Z-K(2491B), H07Z-K(6701B)

K: Bükülgen iletken

Standartlar: TS EN 50525 - 3 - 41

Teknik Veriler

Maksimum çalışma sıcaklığı : 90 °C
 Maksimum kısa devre sıcaklığı : 250 °C (max. 5 sn.)
 Anma gerilimi : 300/500 V
 450/750 V

Kullanıldığı Yerler

Oteller, okullar, yüksek binalar, hastaneler, bilgi işlem merkezleri ve insanların yoğun olarak bulunduğu merkezleri ile yangına hassas bölgelerde kullanılır.

* : 300/500 V (H05Z - K)

Yapısı

- ① nce çok telli bakır iletken. ② HX izole.

BOYUT VE A İRLİKLER			ELEKTRİKSEL ÖZELLİKLER			
Normal Kesit	Dış Çap (Yaklaşık)	Net A ırlık (Yaklaşık)	Sevki Uzunluğu	iletken DC Direnci 20 °C Max	Akım Ta ıma Kapasitesi (A)	
mm ²	mm	kg/km	m	ohm/km	Toprakta 20 °C	Havada 30 °C
* 0,5	2,2	9	100	39,0	-	9
* 0,75	2,4	12	100	26,0	-	15
* 1,0	2,6	15	100	19,5	11	19
1,5	3,0	22	100	13,3	15	24
2,5	3,6	34	100	7,98	20	32
4,0	4,2	50	100	4,95	25	42
6,0	4,8	70	100	3,30	33	54
10	6,7	120	100	1,91	45	73
16	8,0	179	100	1,21	61	98
25	9,7	277	1000	0,78	83	129
35	11,0	376	1000	0,554	103	158
50	13,5	535	1000	0,386	132	198
70	15,0	730	1000	0,272	165	245
95	17,5	900	1000	0,206	197	292
120	19,5	1230	1000	0,161	235	344
150	22,0	1500	1000	0,129	-	391
185	24,5	1900	1000	0,106	-	448
240	27,5	2450	1000	0,801	-	528

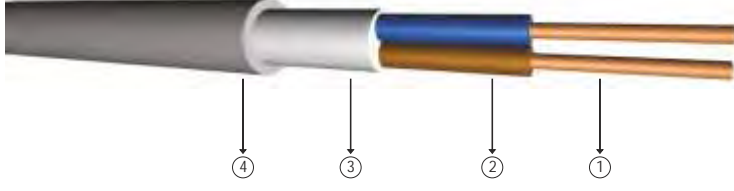

Kod: NHXMH-O, NHXMH-J (052XZ1-U, 052XZ1-R)

O : Sarı/Ye il Damarsız
J : Sarı/Ye il Damarlı

Standartlar: VDE 0250 214, TSEK 328

Teknik Veriler

Maksimum alı ma sıcaklı ı : 70 °C
Maksimum kısa devre sıcaklı ı : 160 °C (max. 5 sn.)
Anma gerilimi : 300/500 V

Kullanıldı ı Yerler

Oteller, okullar, yüksek binalar, hastaneler, bilgi i lem merkezleri ve insanların yo un olarak bulundu u i merkezleri ile yangına hassas bogelerde kullanılır.

RE : Som iletken (052XZ1-U)

RM : ok telli iletken (052XZ1-R)

Yapısı

- 1 Bir veya ok telli bakır iletken. 2 XLPE izole. 3 HFFR dolgu. 4 HFFR dı kılıf.

BOYUT VE A IRLIKLAR			ELEKTR KSEL ZELL KLER		
Normal Kesit	Dı ap (Yakla ık)	Net A ırlık (Yakla ık)	Sevk Uzunlu u	iletken DC Direnci 20 °C Max	Akım Ta ıma Kapasitesi (A)
mm ²	mm	kg/km	m	ohm/km	Havada 30 °C
2x1,5 RE	8,5	110	100	12,1	28
2x2,5 RE	9,5	140	100	7,41	38
2x4 RE	10,5	200	100	4,61	52
2x6 RE	11,5	250	100	3,08	65
2x10 RM	15,0	430	1000	1,83	86
3x1,5 RE	9,0	125	100	12,1	24
3x2,5 RE	10,0	160	100	7,41	32
3x4 RE	11,0	230	100	4,61	42
3x6 RE	12,5	290	100	3,08	53
3x10 RM	15,0	520	1000	1,83	73
4x1,5 RE	9,5	150	100	12,1	24
4x2,5 RE	10,5	200	100	7,41	32
4x4 RE	12,5	270	100	4,61	42
4x6 RE	14,0	410	100	3,08	53
4x10 RM	18,0	640	1000	1,83	73
4x16 RM	20,0	940	1000	1,15	96
4x25 RM	25,0	1500	1000	0,727	130
4x35 RM	26,0	1900	1000	0,524	160
5x1,5 RE	10,5	165	100	12,1	18
5x2,5 RE	11,5	220	100	7,41	24
5x4 RE	14,0	370	100	4,61	31
5x6 RE	15,5	450	100	3,08	40
5x10 RM	18,0	770	1000	1,83	55
5x16 RM	23,0	1080	1000	1,15	72
5x25 RM	27,5	1680	1000	0,727	97

300/300V ve 300/500V halojensiz,
alev iletmeyen, çok damarlı, bükülgen bakır iletkenli kablolar



Kod: H05Z1Z1-F

F: nce Çok Telli iletken

Standartlar: TS EN 50525-3-11

Teknik Veriler

Maksimum çalışma sıcaklığı : 70 °C
Maksimum kısa devre sıcaklığı : 160 °C (max. 5 sn.)
Anma gerilimi : 300/300 V
300/500 V

Kullanıldığı Yerler

Oteller, okullar, yüksek binalar, hastaneler, bilgi işlem merkezleri ve insanların yoğun olarak bulunduğu merkezleri ile yangına hassas bölgelerde kullanılır.

Yapısı

- 1 nce çok telli bakır iletken. 2 HFFR izole. 3 HFFR dış kılıf.

BOYUT VE A İRLIKLAR			ELEKTRİKSEL ÖZELLİKLER		
Normal Kesit	Dış Çap (Yaklaşık)	Net A ırlık (Yaklaşık)	Sevki Uzunluğu	iletken DC Direnci 20 °C Max	Akım Ta ıma Kapasitesi (A)
mm ²	mm	kg/km	m	ohm/km	Havada 30 °C
2x0,5	5,0	40	100	39,0	11
2x0,75	6,2	55	100	26,0	13
2x1,0	6,6	70	100	19,5	15
2x1,5	7,6	90	100	13,3	20
2x2,5	9,2	140	100	7,98	26
2x4	10,6	210	100	4,95	33
3x0,5	5,3	50	100	39,0	11
3x0,75	6,5	75	100	26,0	13
3x1,0	7,2	80	100	19,5	15
3x1,5	8,5	115	100	13,3	20
3x2,5	9,9	190	100	7,98	26
3x4	12,3	265	100	4,95	33
4x0,5	5,8	65	100	39,0	11
4x0,75	7,1	90	100	26,0	13
4x1,0	7,8	105	100	19,5	15
4x1,5	9,2	145	100	13,3	20
4x2,5	10,9	215	100	7,98	26
4x4	13,4	350	100	4,95	33
5x0,5	6,3	80	100	39,0	11
5x0,75	8,0	120	100	26,0	13
5x1,0	8,6	135	100	19,5	15
5x1,5	10,3	180	100	13,3	20
5x2,5	12,1	270	100	7,98	26
5x4	14,1	390	100	4,95	33



0.6/1 kV halojensiz, alev iletmeyen, XLPE izoleli, tek damarlı, bakır iletkenli kablolar



Kod: YXZ1 - U, YXZ1-R, CU/XLPE/LSZH, N2XH

U: Som iletken
R: Örgülü Rijit iletken

O: Sarı/Ye il Damarsız
J : Sarı/Ye il Damarlı

Standartlar: TS HD 604 S1, TS IEC 60502-1, VDE 0276 - 604

Teknik Veriler

Maksimum çalışma sıcaklığı : 90 °C
Maksimum kısa devre sıcaklığı : 250 °C (max. 5 sn.)
Anma gerilimi : 0.6/1 kV
Minimum bükülme yarıçapı : 12 x D
D : Kablo çapı

Kullanıldığı Yerler

Oteller, okullar, yüksek binalar, hastaneler, bilgi işlem merkezleri ve insanların yoğun olarak bulunduğu merkezleri ile yangına hassas bölgelerde kullanılır.

Yapısı

- 1 Bir veya çok telli bakır iletken. 2 XLPE izole. 3 HFFR dış kılıf.

BOYUT VE AĞIRLIKLAR			ELEKTRİKSEL ÖZELLİKLER					
Normal Kesit	Dış Çap (Yaklaşık)	Net Ağırlık (Yaklaşık)	Sevki Uzunluğu	iletken DC Direnci 20 °C Max	Akım Taahhüt Kapasitesi (A)			
mm ²	mm	kg/km	m	ohm/km	Toprakta 20 °C		Havada 30 °C	
					***	**	***	**
1x4	6,5	70	1000	4,61	66	55	56	44
1x6	7,0	95	1000	3,08	82	68	71	57
1x10	8,5	130	1000	1,83	109	90	96	77
1x16	9,5	200	1000	1,15	139	115	128	102
1x25	11,0	300	1000	0,727	179	149	173	139
1x35	12,0	400	1000	0,524	213	178	212	170
1x50	13,5	500	1000	0,387	251	211	258	208
1x70	15,5	750	1000	0,268	307	259	328	265
1x95	17,5	950	1000	0,193	366	310	404	326
1x120	19,5	1200	1000	0,153	416	352	471	381
1x150	20,5	1500	1000	0,124	465	396	541	438
1x185	23,5	1850	1000	0,0991	526	449	626	507
1x240	26,5	2350	1000	0,0754	610	521	749	606
1x300	28,5	3000	1000	0,0601	689	587	864	697
1x400	32,5	3900	1000	0,0470	788	669	1018	816
1x500	35,0	4900	1000	0,0366	889	748	1173	933

Not: Akım taahhüt kapasiteleri aşağıdaki şartlarda geçerlidir:

Toprakta : 20 °C' de, 70 cm derinlikte, toprak termik direnci 1 K.m/W, yük faktörü 0.7

Havada : 30 °C' de, yük faktörü 1.0

*** : Yan yana, kablolar arası mesafe: havada = 1 x kablo çapı, toprakta = 7 cm

** : Üçgen demet şeklinde döme

Sistem Sayısı : 1

0.6/1 kV halojeniz, alev iletmeyen XLPE izoleli, çok damarlı, bakır iletkenli kablolar

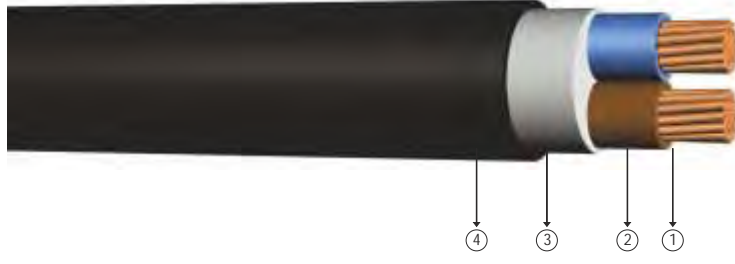

Kod: YXZ1-U, YXZ1-R, CUXLPE/LSZH, N2XH-O,

U: Som iletken O: Sarı/Ye il Damarsız
R: Örgülü Rijit iletken J : Sarı/Ye il Damarlı

Standartlar: TS HD 604 S1, TS IEC 60502-1, VDE 0276 - 604

Teknik Veriler

Maksimum çalışma sıcaklığı : 90 °C
Maksimum kısa devre sıcaklığı : 250 °C (max. 5 sn.)
Anma gerilimi : 0.6/1 kV
Minimum bükülme yarıçapı : 12 x D
D : Kablo çapı

Kullanıldığı Yerler

Oteller, okullar, yüksek binalar, hastaneler, bilgi işlem merkezleri ve insanların yoğun olarak bulunduğu merkezleri ile yangına hassas bölgelerde kullanılır.

Yapısı

- 1 Bir veya çok telli bakır iletken.
- 2 XLPE izole.
- 3 Dolgu.
- 4 HFFR dış kılıf.

BOYUT VE A İRLIKLAR			ELEKTRİKSEL ÖZELLİKLER			
Normal Kesit	Dış Çap (Yaklaşık)	Net A ırlık (Yaklaşık)	Sevki Uzunluğu	iletken DC Direnci 20 °C Max	Akım Ta ıma Kapasitesi (A)	
mm ²	mm	kg/km	m	ohm/km	Toprakta 20 °C	Havada 30 °C
2x1,5	10,0	150	1000	12,1	39	32
2x2,5	11,0	180	1000	7,41	51	42
2x4	12,0	230	1000	4,61	66	56
2x6	13,0	290	1000	3,08	82	71
2x10	15,0	430	1000	1,83	109	96
2x16	17,1	600	1000	1,15	115	125
2x25	21,5	950	1000	0,727	145	155
2x35	23,3	1200	1000	0,524	175	195
2x50	25,8	1500	1000	0,387	210	235
2x70	29,7	2100	1000	0,268	255	300
2x95	33,9	2800	1000	0,193	310	370
2x120	37,4	3500	1000	0,153	355	430
2x150	41,1	4300	1000	0,124	400	490
2x185	45,9	5350	1000	0,0991	455	570
2x240	51,5	6900	500	0,0754	530	680
2x300	56,6	8500	500	0,0601	605	785
2x400	64,0	10900	500	0,0470	690	860

Not: Akım ta ıma kapasiteleri a a ıdaki artırlarda geçerlidir;

Toprakta : 20 °C' de, 70 cm derinlikte, toprak termik direnci 1 K.m/W, yük faktörü 0.7

Havada : 30 °C' de, yük faktörü 1.0

Sistem Sayısı : 1



0.6/1 kV halojensiz, alev iletmeyen, XLPE izoleli, çok damarlı, bakır iletkenli kablolar



Kod: YXZ1-U, YXZ1-R, CU/XLPE/LSZH, N2XH-O

U: Som iletken O: Sarı/Ye il Damarsız Standartlar: TS HD 604 S1, TS IEC 60502-1, VDE 0276 - 604
R: Örgülü Rijit iletken J : Sarı/Ye il Damarlı

Teknik Veriler

Maksimum çalışma sıcaklığı : 90 °C
Maksimum kısa devre sıcaklığı : 250 °C (max. 5 sn.)
Anma gerilimi : 0.6/1 kV
Minimum bükülme yarıçapı : 12 x D
D : Kablo çapı

Kullanıldığı Yerler

Oteller, okullar, yüksek binalar, hastaneler, bilgi işlem merkezleri ve insanların yoğun olarak bulunduğu merkezleri ile yangına hassas bölgelerde kullanılır.

Yapısı

- 1 Bir veya çok telli bakır iletken. 2 XLPE izole. 3 HFFR dolgu. 4 HFFR dış kılıf.

BOYUT VE AĞIRLIKLAR			ELEKTRİKSEL ÖZELLİKLER			
Normal Kesit	Dış Çap (Yaklaşık)	Net Ağırlık (Yaklaşık)	Sevki Uzunluğu	iletken DC Direnci 20 °C Max	Akım Taahhüt Kapasitesi (A)	
mm ²	mm	kg/km	m	ohm/km	Toprakta 20 °C	Havada 30 °C
3x1,5	11,0	150	1000	12,1	30	24
3x2,5	12,0	200	1000	7,41	40	32
3x4	13,0	250	1000	4,61	52	42
3x6	14,0	340	1000	3,08	64	53
3x10	15,5	500	1000	1,83	86	73
3x16	18,0	700	1000	1,15	111	96
3x25	22,0	1150	1000	0,727	143	130
3x35	25,0	1500	1000	0,524	173	160
3x50	27,0	1950	1000	0,387	205	195
3x70	31,5	2700	1000	0,268	252	247
3x95	35,5	3600	1000	0,193	303	305
3x120	39,5	4500	1000	0,153	346	355
3x150	43,5	5500	500	0,124	390	407
3x185	48,5	6800	500	0,0991	441	469
3x240	54,5	8900	500	0,0754	511	551
3x300	60,5	11000	250	0,0601	580	638
3x400	67,0	14100	250	0,0470	663	746

Not: Akım taahhüt kapasiteleri aşağıdaki şartlarda geçerlidir:
Toprakta : 20 °C' de, 70 cm derinlikte, toprak termik direnci 1 K.m/W, yük faktörü 0.7
Havada : 30 °C' de, yük faktörü 1.0
Sistem Sayısı : 1

0.6/1 kV halojensiz, alev iletmeyen, XLPE izoleli, çok damarlı, bakır iletkenli kablolar

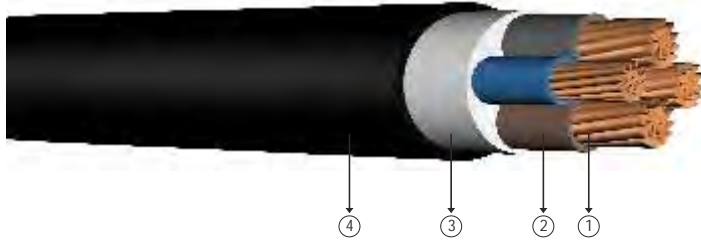

Kod: YXZ1-R, CU/XLPE/LSZH, N2XH

O: Sarı/Ye il Damarsız J : Sarı/Ye il Damarlı
R: Örgülü Rijit İletken

Standartlar: TS HD 604 S1, TS IEC 60502-1, VDE 0276 - 604

Teknik Veriler

Maksimum çalış ma sıcaklığı : 90 °C
Maksimum kısa devre sıcaklığı : 250 °C (max. 5 sn.)
Anma gerilimi : 0.6/1 kV
Minimum bükülme yarıçapı : 12 x D
D : Kablo çapı

Kullanıldığı Yerler

Oteller, okullar, yüksek binalar, hastaneler, bilgi i lem merkezleri ve insanların yoğun olarak bulunduğu merkezleri ile yangına hassas bölgelerde kullanılır.

Yapısı

- 1 Çok telli bakır iletken.
- 2 XLPE izole.
- 3 Dolgu.
- 4 HFFR dış kılıf.

BOYUT VE A İRLİKLER			ELEKTRİKSEL ÖZELLİKLER			
Normal Kesit	Dış Çap (Yaklaşık)	Net A ırlık (Yaklaşık)	Sevki Uzunluğu	iletken DC Direnci 20 °C Max	Akım Ta ıma Kapasitesi (A)	
mm ²	mm	kg/km	m	ohm/km	Toprakta 20 °C	Havada 30 °C
3x16+10	19,0	850	1000	1,15	111	96
3x25+16	24,0	1350	1000	0,727	143	130
3x35+16	25,5	1650	1000	0,524	173	160
3x50+25	28,8	2200	1000	0,387	205	195
3x70+35	33,5	3100	1000	0,268	252	247
3x95+50	37,5	4100	1000	0,193	303	305
3x120+70	42,0	5200	500	0,153	346	355
3x150+70	45,9	6250	500	0,124	390	407
3x185+95	51,0	7800	500	0,0991	441	469
3x240+120	58,0	10100	500	0,0754	511	551
3x300+150	63,0	12500	250	0,0601	580	638
3x400+185	71,0	16000	250	0,0470	663	746

Not: Akım ta ıma kapasiteleri a ıdaki artırlarda geçerlidir:

Toprakta : 20 °C' de, 70 cm derinlikte, toprak termik direnci 1 K.m/W, yük faktörü 0.7

Havada : 30 °C' de, yük faktörü 1.0

Sistem Sayısı : 1

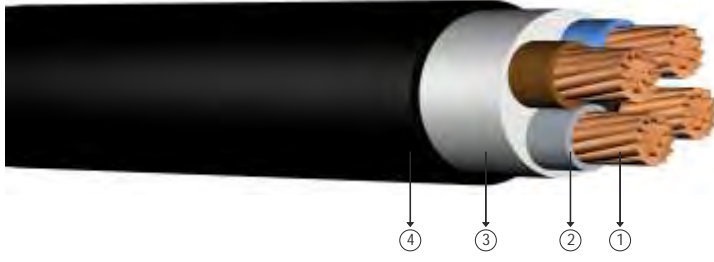

Kod: YXZ1-U, YXZ1-R, CU/XLPE/LSZH, N2XH-O

U: Som iletken O: Sarı/Ye il Damarsız Standartlar: TS HD 604 S1, TS IEC 60502-1, VDE 0276 - 604
R: Örgülü Rijit iletken J : Sarı/Ye il Damarlı

Teknik Veriler
Maksimum çalışma sıcaklığı : 90 °C
Maksimum kısa devre sıcaklığı : 250 °C (max. 5 sn.)
Anma gerilimi : 0.6/1 kV
Minimum bükülme yarıçapı : 12 x D
D : Kablo çapı

Kullanıldığı Yerler
Oteller, okullar, yüksek binalar, hastaneler, bilgi işlem merkezleri ve insanların yoğun olarak bulunduğu merkezleri ile yangına hassas bölgelerde kullanılır.

Yapısı

- 1 Bir veya çok telli bakır iletken. 2 XLPE izole. 3 HFFR dolgu. 4 HFFR dış kılıf.

BOYUT VE AĞIRLIKLAR			ELEKTRİKSEL ÖZELLİKLER			
Normal Kesit	Dış Çap (Yaklaşık)	Net Ağırlık (Yaklaşık)	Sevki Uzunluğu	iletken DC Direnci 20 °C Max	Akım Taşıma Kapasitesi (A)	
mm ²	mm	kg/km	m	ohm/km	Toprakta 20 °C	Havada 30 °C
4x1,5	12,0	200	1000	12,1	30	24
4x2,5	13,0	250	1000	7,41	40	32
4x4	14,0	300	1000	4,61	52	42
4x6	15,5	400	1000	3,08	64	53
4x10	17,5	580	1000	1,83	86	73
4x16	20,0	850	1000	1,15	111	96
4x25	24,5	1300	1000	0,727	143	130
4x35	26,0	1700	1000	0,524	173	160
4x50	30,0	2300	1000	0,387	205	195
4x70	34,0	3200	1000	0,268	252	247
4x95	38,0	4250	1000	0,193	303	305
4x120	43,0	5400	500	0,153	346	355
4x150	48,0	7000	500	0,124	390	407
4x185	53,0	8800	500	0,0991	441	469
4x240	61,0	11400	250	0,0754	511	551
4x300	67,0	14000	250	0,0601	580	638
4x400	76,0	18200	250	0,0470	663	746

Not: Akım taşıma kapasiteleri aşağıdaki şartlarda geçerlidir:
Toprakta : 20 °C' de, 70 cm derinlikte, toprak termik direnci 1 K.m/W, yük faktörü 0.7
Havada : 30 °C' de, yük faktörü 1.0
Sistem Sayısı : 1

0.6/1 kV halojeniz, alev iletmeyen, XLPE izoleli, bakır iletkenli kumanda kabloları

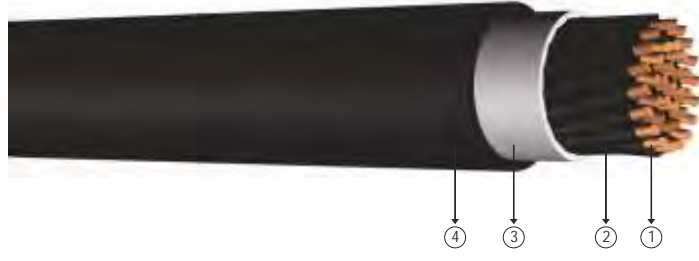

Kod: YXZ1-U, YXZ1-R, CU/XLPE/LSZH, N2XH-O

U: Som iletken O: Sarı/Ye il Damarsız Standartlar: TS HD 604 S1, TS IEC 60502 - 1, VDE 0276
R: Örgülü Rijit iletken J : Sarı/Ye il Damarlı

Teknik Veriler
Maksimum çalışma sıcaklığı : 90 °C
Maksimum kısa devre sıcaklığı : 250 °C (max. 5 sn.)
Anma gerilimi : 0.6/1 kV
Minimum bükülme yarıçapı : 12 x D
D : Kablo çapı

Kullanıldığı Yerler
Oteller, okullar, yüksek binalar, hastaneler, bilgi işlem merkezleri ve insanların yoğun olarak bulunduğu merkezleri ile yangına hassas bölgelerde kullanılır.

Yapısı

- 1 Bir telli bakır iletken. 2 XLPE izole. 3 HFFR dolgu. 4 HFFR dış kılıf.

BOYUT VE A İRLIKLAR			ELEKTRİKSEL ÖZELLİKLER			
Normal Kesit	Dış Çap (Yaklaşık)	Net A ırlık (Yaklaşık)	Sevki Uzunluğu	iletken DC Direnci 20 °C Max	Akım Ta ıma Kapasitesi (A)	
mm ²	mm	kg/km	m	ohm/km	Toprakta 20 °C	Havada 30 °C
5x1,5	12,0	220	1000	12,1	21,0	18,0
6x1,5	13,0	270	1000	12,1	19,5	16,8
7x1,5	13,2	290	1000	12,1	18,0	15,6
8x1,5	15,0	370	1000	12,1	16,5	14,4
10x1,5	15,5	390	1000	12,1	15,0	13,2
12x1,5	16,0	430	1000	12,1	14,3	12,6
14x1,5	17,0	480	1000	12,1	13,5	12,0
16x1,5	17,4	520	1000	12,1	12,8	11,4
19x1,5	18,0	590	1000	12,1	12,0	10,8
21x1,5	19,0	650	1000	12,1	11,3	10,2
24x1,5	21,0	770	1000	12,1	10,5	9,6
27x1,5	21,4	800	1000	12,1	10,2	9,4
30x1,5	22,0	900	1000	12,1	9,9	9,1
37x1,5	24,0	1050	1000	12,1	9,3	8,6
40x1,5	25,0	1150	1000	12,1	9,0	8,4
48x1,5	27,0	1350	1000	12,1	8,4	7,9
52x1,5	28,0	1450	1000	12,1	7,8	7,4
61x1,5	30,0	1650	1000	12,1	7,5	7,2

Not: Akım taşıma kapasiteleri aşağıdaki şartlarda geçerlidir:
Toprakta : 20 °C' de, 70 cm derinlikte, toprak termik direnci 1 K.m/W, yük faktörü 0.7
Havada : 30 °C' de, yük faktörü 1.0
Sistem Sayısı : 1



Kod: YXZ1-U, YXZ1-R, CU/XLPE/LSZH, N2XH

U: Som iletken O: Sarı/Ye il Damarsız Standartlar: TS HD 604 S1 , TS IEC 60502 - 1, VDE 0276
R: Örgülü Rijit iletken J : Sarı/Ye il Damarlı

Teknik Veriler

Maksimum çalışma sıcaklığı : 90 °C
Maksimum kısa devre sıcaklığı : 250 °C (max. 5 sn.)
Anma gerilimi : 0.6/1 kV
Minimum bükülme yarıçapı : 12 x D
D : Kablo çapı

Kullanıldığı Yerler

Dielektrik kayıpları çok düşük olan bu kablolar; güç merkezlerinde, alt ve endüstri tesislerinde, yerel enerji dağıtımında güç kablosu olarak mekanik hasar riskinin yüksek olduğu yerlerde (hariçte, dahilde), toprak altında veya kablo kanallarında kullanılır.

Yapısı

- 1 Bir veya çok telli bakır iletken.
- 2 XLPE izole.
- 3 Dolgu.
- 4 HFFR dış kılıf.

BOYUT VE A İRLIKLAR			ELEKTRİKSEL ÖZELLİKLER			
Normal Kesit	Dış Çap (Yaklaşık)	Net A ırlık (Yaklaşık)	Sevki Uzunluğu	iletken DC Direnci 20 °C Max	Akım Ta ıma Kapasitesi (A)	
mm ²	mm	kg/km	m	ohm/km	Toprakta 20 °C	Havada 30 °C
5x2,5	13,0	270	1000	7,41	28,0	24,0
6x2,5	13,5	325	1000	7,41	26,0	22,4
7x2,5	14,0	340	1000	7,41	24,0	21,0
8x2,5	15,0	440	1000	7,41	22,0	19,0
10x2,5	16,5	500	1000	7,41	20,0	17,5
12x2,5	17,0	550	1000	7,41	19,0	16,5
14x2,5	17,5	630	1000	7,41	18,0	16,0
16x2,5	18,5	700	1000	7,41	16,5	15,0
19x2,5	19,5	790	1000	7,41	16,0	14,5
21x2,5	20,0	850	1000	7,41	15,0	13,5
24x2,5	23,0	1020	1000	7,41	14,0	13,0
27x2,5	24,0	1090	1000	7,41	13,5	12,5
30x2,5	25,0	1190	1000	7,41	13,0	12,0
37x2,5	26,0	1440	1000	7,41	12,5	11,5
40x2,5	28,0	1530	1000	7,41	12,0	11,0
48x2,5	30,0	1890	1000	7,41	11,0	10,5
52x2,5	32,0	2030	1000	7,41	10,5	10,0
61x2,5	33,0	2270	1000	7,41	10,0	9,5

Not: Akım taşıma kapasiteleri aşağıdaki şartlarda geçerlidir:
Toprakta : 20 °C' de, 70 cm derinlikte, toprak termik direnci 1 K.m/W, yük faktörü 0.7
Havada : 30 °C' de, yük faktörü 1.0
Sistem Sayısı : 1

0.6/1 kV halojensiz, alev iletmeyen, XLPE izoleli,
yassı elik tel zırlılı, ok damarlı, bakır iletkenli kablolar

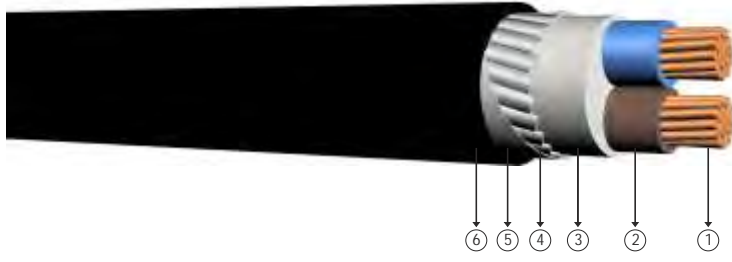

Kod: YXZ3Z1-R, N2XFGH

U: Som iletken J : Sarı/Ye il Damarlı Standartlar: TS IEC 60502 - 1
R: Örgülü Rijit iletken

Teknik Veriler	Kullanıldığı Yerler
Maksimum alı ma sıcaklı ı : 90 °C	Dielektrik kayıpları ok d k olan bu kablolar; g  merkezlerinde, alt ve endstri tesislerinde, yerel enerji da ıtımında g  kablosu olarak mekanik hasar riskinin yksek oldu u yerlerde (harite, dahilde), toprak altında veya kablo kanallarında kullanılır.
Maksimum kısa devre sıcaklı ı : 250 °C (max. 5 sn.)	
Anma gerilimi : 0.6/1 kV	
Minimum bklme yarıapı : 15 x D	
D : Kablo apı	

Yapısı

- 1 ok telli bakır iletken.
- 2 XLPE izole.
- 3 Dolgu.
- 4 Galvanizli yassı elik tel.
- 5 Galvanizli elik tutucu bant.
- 6 HFFR dı kılıf.

BOYUT VE A IRLIKLAR			ELEKTR KSEL ZELL KLER			
Normal Kesit	Dı ap (Yakla ık)	Net A ırlık (Yakla ık)	Sevk Uzunlu u	iletken DC Direnci 20 °C Max	Akım Ta ıma Kapasitesi (A)	
mm ²	mm	kg/km	m	ohm/km	Toprakta 20 °C	Havada 30 °C
2x25	24,5	1410	1000	0,727	145	155
2x35	26,3	1700	1000	0,524	175	195
2x50	28,8	2100	1000	0,387	210	235
2x70	32,9	2750	1000	0,268	255	300
2x95	36,9	3500	1000	0,193	310	370
2x120	40,4	4300	500	0,153	355	430
2x150	44,3	5150	500	0,124	400	490
2x185	49,1	6300	500	0,0991	455	570
2x240	54,7	7950	250	0,0754	530	680
2x300	59,6	9550	250	0,0601	605	785
2x400	67,2	12150	250	0,0470	690	860

Not: Akım ta ıma kapasiteleri a a ıdaki artılarda geerlidir;
Toprakta : 20 °C' de, 70 cm derinlikte, toprak termik direnci 1 K.m/W, yk faktr 0.7
Havada : 30 °C' de, yk faktr 1.0
Sistem Sayısı : 1



0.6/1 kV halojensiz, alev iletmeyen, XLPE izoleli, yassı çelik tel zırhlı, çok damarlı, bakır iletkenli kablolar

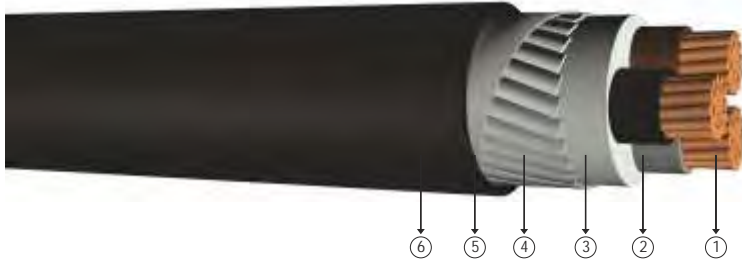

Kod: YXZ3Z1-R, N2XFGH

U: Som letken R: Örgülü Rijit letken	J : Sarı/Ye il Damarlı	Standartlar: TS HD 604 S1, TS IEC 60502 - 1
---	------------------------	---

Teknik Veriler	Kullanıldığı Yerler
Maksimum çalışma sıcaklığı : 90 °C	Dielektrik kayıpları çok düşük olan bu kablolar; güç merkezlerinde, alt ve endüstri tesislerinde, yerel enerji dağıtımında güç kablosu olarak mekanik hasar riskinin yüksek olduğu yerlerde (hariçte, dahilde), toprak altında veya kablo kanallarında kullanılır.
Maksimum kısa devre sıcaklığı : 250 °C (max. 5 sn.)	
Anma gerilimi : 0.6/1 kV	
Minimum bükülme yarıçapı : 15 x D	
D : Kablo çapı	

Yapısı

- 1 Çok telli bakır iletken.
- 2 XLPE izole.
- 3 Dolgu.
- 4 Galvanizli yassı çelik tel.
- 5 Galvanizli çelik tutucu bant.
- 6 HFRD kılıf.

BOYUT VE A İRLIKLAR			ELEKTRİKSEL ÖZELLİKLER			
Normal Kesit	Dış Çap (Yaklaşık)	Net A ırlık (Yaklaşık)	Sevki Uzunluğu	iletken DC Direnci 20 °C Max	Akım Ta ıma Kapasitesi (A)	
mm ²	mm	kg/km	m	ohm/km	Toprakta 20 °C	Havada 30 °C
3x25	25,0	1600	1000	0,727	143	130
3x35	27,0	1950	1000	0,524	173	160
3x50	30,0	2550	1000	0,387	205	195
3x70	34,5	3450	1000	0,268	252	247
3x95	38,5	4400	1000	0,193	303	305
3x120	42,5	5400	500	0,153	346	355
3x150	47,0	6600	500	0,124	390	407
3x185	51,5	8000	500	0,0991	441	469
3x240	58,5	10200	250	0,0754	511	551
3x300	65,5	12500	250	0,0601	580	638
3x400	74,0	16300	250	0,0470	663	746

Not: Akım taşıma kapasiteleri aşağıdaki şartlarda geçerlidir:
Toprakta : 20 °C' de, 70 cm derinlikte, toprak termik direnci 1 K.m/W, yük faktörü 0.7
Havada : 30 °C' de, yük faktörü 1.0
Sistem Sayısı : 1

0.6/1 kV halojensiz, alev iletmeyen, XLPE izoleli,
yassı elik tel zırlı, ok damarlı, bakır iletkenli kablolar

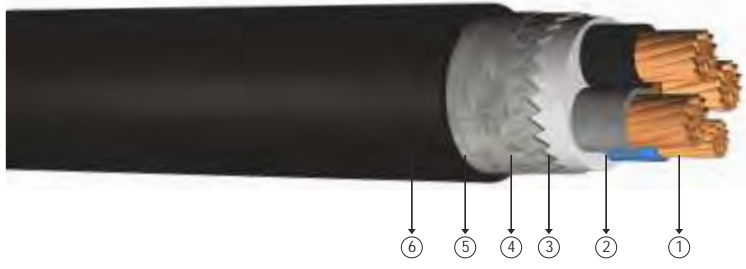

Kod: YXZ3Z1-R, N2XFGH

U: Som iletken J : Sarı/Ye il Damarlı Standartlar: TS IEC 60502 - 1
R: Örgülü Rijit iletken

Teknik Veriler	Kullanıldığı Yerler
Maksimum alı ma sıcaklı ı : 90 °C	Dielektrik kayıpları ok dü ük olan bu kablolar; gü merkezlerinde, alt ve endüstri tesislerinde, yerel enerji da ıtımında gü kablosu olarak mekanik hasar riskinin yüksek oldu u yerlerde (harite, dahilde), toprak altında veya kablo kanallarında kullanılır.
Maksimum kısa devre sıcaklı ı : 250 °C (max. 5 sn.)	
Anma gerilimi : 0.6/1 kV	
Minimum bükölme yarıapı : 15 x D	
D : Kablo apı	

Yapısı

- 1 ok telli bakır iletken.
- 2 XLPE izole.
- 3 Dolgu.
- 4 Galvanizli yassı elik tel.
- 5 Galvanizli elik tutucu bant.
- 6 HFFR dı kılıf.

BOYUT VE A IRLIKLAR			ELEKTR KSEL ÖZELL KLER			
Normal Kesit	Dı ap (Yakla ık)	Net A ırlık (Yakla ık)	Sevk Uzunlu u	iletken DC Direnci 20 °C Max	Akım Ta ıma Kapasitesi (A)	
mm ²	mm	kg/km	m	ohm/km	Toprakta 20 °C	Havada 30 °C
3x25+16	26,0	1800	1000	0,727	143	130
3x35+16	27,5	2150	1000	0,524	173	160
3x50+25	31,5	2800	1000	0,387	205	195
3x70+35	35,5	3800	1000	0,268	252	247
3x95+50	40,0	4900	500	0,193	303	305
3x120+70	44,5	6100	500	0,153	346	355
3x150+70	48,5	7250	500	0,124	390	407
3x185+95	53,5	8900	500	0,0991	441	469
3x240+120	60,5	11350	250	0,0754	511	551
3x300+150	67,5	13900	250	0,0601	580	638
3x400+185	75,5	18000	250	0,0470	663	746

Not: Akım ta ıma kapasiteleri a a ıdaki artılarda geçerlidir;
Toprakta : 20 °C' de, 70 cm derinlikte, toprak termik direnci 1 K.m/W, yük faktörü 0.7
Havada : 30 °C' de, yük faktörü 1.0
Sistem Sayısı : 1



0.6/1 kV halojensiz, alev iletmeyen, XLPE izoleli, yassı çelik tel zırhlı, çok damarlı, bakır iletkenli kablolar

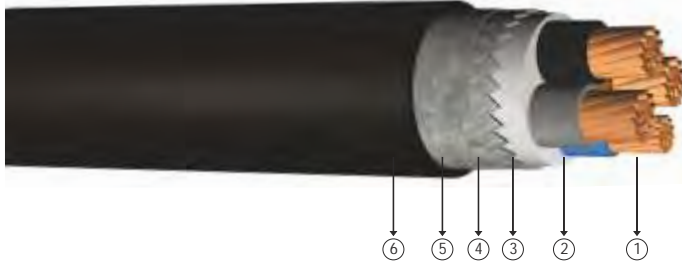

Kod: YXZ3Z1-R, N2XFGH

U: Som letken R: Örgülü Rijit letken	J : Sarı/Ye il Damarlı	Standartlar: TS IEC 60502 - 1
Teknik Veriler	Kullanıldığı Yerler	
Maksimum çalışma sıcaklığı : 90 °C	Dielektrik kayıpları çok düşük olan bu kablolar; güç merkezlerinde, alt ve endüstri tesislerinde, yerel enerji dağıtımında güç kablosu olarak mekanik hasar riskinin yüksek olduğu yerlerde (hariçte, dahilde), toprak altında veya kablo kanallarında kullanılır.	
Maksimum kısa devre sıcaklığı : 250 °C (max. 5 sn.)		
Anma gerilimi : 0.6/1 kV		
Minimum bükülme yarıçapı : 15 x D		
D : Kablo çapı		

Yapısı

- 1 Çok telli bakır iletken.
- 2 XLPE izole.
- 3 Dolgu.
- 4 Galvanizli yassı çelik tel.
- 5 Galvanizli çelik tutucu bant.
- 6 HFR dış kılıf.

BOYUT VE AĞIRLIKLAR			ELEKTRİKSEL ÖZELLİKLER			
Normal Kesit	Dış Çap (Yaklaşık)	Net Ağırlık (Yaklaşık)	Sevki Uzunluğu	iletken DC Direnci 20 °C Max	Akım Taahhüt Kapasitesi (A)	
mm ²	mm	kg/km	m	ohm/km	Toprakta 20 °C	Havada 30 °C
4x16	23,0	1350	1000	1,15	111	96
4x25	27,0	1900	1000	0,727	143	130
4x35	29,0	2400	1000	0,524	173	160
4x50	33,0	3150	1000	0,387	205	195
4x70	38,0	4300	1000	0,268	252	247
4x95	42,0	5500	500	0,193	303	305
4x120	47,0	6850	500	0,153	346	355
4x150	51,5	8250	500	0,124	390	407
4x185	57,0	10100	250	0,0991	441	469
4x240	64,5	12900	250	0,0754	511	551
4x300	72,5	15900	250	0,0601	580	638
4x400	82,5	20800	250	0,0470	663	746

Not: Akım taşıma kapasiteleri aşağıdaki şartlarda geçerlidir:
Toprakta : 20 °C' de, 70 cm derinlikte, toprak termik direnci 1 K.m/W, yük faktörü 0.7
Havada : 30 °C' de, yük faktörü 1.0
Sistem Sayısı : 1

0.6/1 kV halojensiz, alev iletmeyen, XLPE izoleli, yuvarlak elik tel zırlı, tek damarlı, bakır iletkenli kablolar

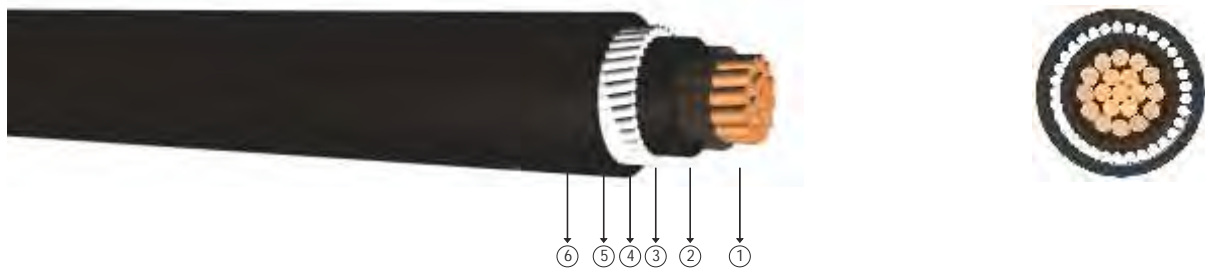

Kod: YXY2Z1-R, CU/XLPE/LSZH/AWA/LSZH, N2XR(A)H,

U: Som iletken R: rgl Rijit iletken	J : Sarı/Ye il Damarlı	Standartlar: TS HD 604 S1, TS IEC 60502 - 1 BS 6724
Teknik Veriler		Kullanıldı ı Yerler
Maksimum alı ma sıcaklı ı : 90 C	Maksimum kısa devre sıcaklı ı : 250 C (max. 5 sn.)	Dielektrik kayıpları ok d k olan bu kablolar; g merkezlerinde, alt ve endstri tesislerinde, yerel enerji da ıtımında g kablosu olarak mekanik hasar riskinin yksek oldu u yerlerde (harite, dahilde), toprak altında veya kablo kanallarında kullanılır.
Anma gerilimi : 0.6/1 kV	Minimum bklme yarıapı : 15 x D	
D : Kablo apı		

Yapısı

- 1 ok telli bakır iletken.
- 3 HFFR ara kılıf.
- 5 Polyester bant.
- 2 XLPE izole.
- 4 Yuvarlak alminyum tel.
- 6 HFFR kılıf.

BOYUT VE A ıRLIKLAR			ELEKTR KSEL ZELL KLER					
Normal Kesit	Dı ap (Yakla ık)	Net A ırlık (Yakla ık)	Sevk Uzunlu u	iletken DC Direnci 20 C Max	Akım Ta ıma Kapasitesi (A)			
mm ²	mm	kg/km	m	ohm/km	Toprakta 20 C		Havada 30 C	
					***	**	***	**
1x25	15,5	500	1000	0,727	179	149	173	139
1x35	17,5	700	1000	0,524	213	178	212	170
1x50	19,0	900	1000	0,387	251	211	258	208
1x70	20,5	1150	1000	0,268	307	259	328	265
1x95	23,0	1600	1000	0,193	366	310	404	326
1x120	25,0	1900	1000	0,153	416	352	471	381
1x150	26,5	2200	1000	0,124	465	396	541	438
1x185	28,5	2600	1000	0,0991	526	449	626	507
1x240	31,5	3200	1000	0,0754	610	521	749	606
1x300	36,0	4100	1000	0,0601	689	587	864	697
1x400	40,5	5100	500	0,0470	788	669	1018	816
1x500	45,5	6350	500	0,0366	889	748	1173	933
1x630	50,0	8800	500	0,0283	980	843	1315	1083

Not: Akım ta ıma kapasiteleri a a ıdaki artlarda geerlidir:
 Toprakta : 20 C' de, 70 cm derinlikte, toprak termik direnci 1 K.m/W, yk faktr 0.7
 Havada : 30 C' de, yk faktr 1.0
 *** : Yan yana, kablolar arası mesafe; havada = 1 x kablo apı, toprakta = 7 cm
 ** : Ugen demet ekleinde d eme
 Sistem Sayısı : 1



0.6/1 kV halojensiz, alev iletmeyen, XLPE izoleli, yuvarlak elik tel zırlı, ok damarlı, bakır iletkenli kablolar

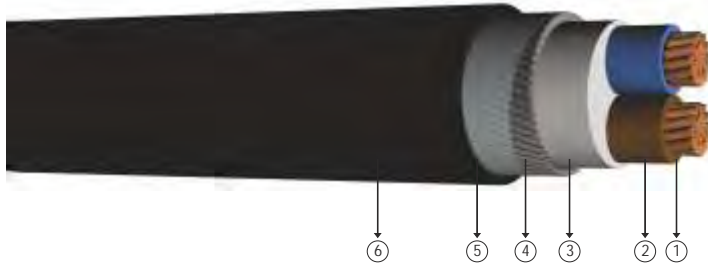

Kod: YXZ2Z1-U, YXZ2Z1-R, N2XRH, CU/XLPE/SWA/LSZH

U: Som letken O: Sarı/Ye il Damarsız Standartlar: TS IEC 60502 - 1
R: Örgülü Rijit letken J : Sarı/Ye il Damarlı

Teknik Veriler
Maksimum alı ma sıcaklı ı : 90 C
Maksimum kısa devre sıcaklı ı : 250 C (max. 5 sn.)
Anma gerilimi : 0.6/1 kV
Minimum bükölme yarıapı : 15 x D
D : Kablo apı

Kullanıldı ı Yerler
Dielektrik kayıpları ok dü ük olan bu kablolar; gü merkezlerinde, alt ve endüstri tesislerinde, yerel enerji da ıtımında gü kablosu olarak mekanik hasar riskinin yüksek oldu u yerlerde (harite, dahilde), toprak altında veya kablo kanallarında kullanılır.

Yapısı

- 1 Bir veya ok telli bakır iletken.
- 2 XLPE izole.
- 3 Dolgu.
- 4 Galvanizli yuvarlak elik tel.
- 5 Polyester bant.
- 6 HFRD ı kılıf.

BOYUT VE A ıRLIKLAR			ELEKTR KSEL ÖZELL KLER			
Normal Kesit	Dı ap (Yakla ık)	Net A ırlık (Yakla ık)	Sevk Uzunlu u	letken DC Direnci 20 C Max	Akım Ta ıma Kapasitesi (A)	
mm ²	mm	kg/km	m	ohm/km	Toprakta 20 C	Havada 30 C
2x1,5	14,0	350	1000	12,1	39	32
2x2,5	15,0	390	1000	7,41	51	42
2x4	16,0	450	1000	4,61	66	56
2x6	17,0	540	1000	3,08	82	71
2x10	20,0	850	1000	1,83	109	96
2x16	22,0	1070	1000	1,15	115	125
2x25	26,0	1600	1000	0,727	145	155
2x35	28,0	1900	1000	0,524	175	195
2x50	30,0	2300	1000	0,387	210	235
2x70	34,0	3000	1000	0,268	255	300
2x95	39,0	4000	1000	0,193	310	370
2x120	43,0	4750	500	0,153	355	430
2x150	46,0	5800	500	0,124	400	490
2x185	53,0	7500	500	0,0991	455	570
2x240	58,0	9000	500	0,0754	530	680
2x300	63,0	11000	250	0,0601	605	785

Not: Akım ta ıma kapasiteleri a a ıdaki artlarda geçerlidir:
Toprakta : 20 C' de, 70 cm derinlikte, toprak termik direnci 1 K.m/W, yük faktörü 0.7
Havada : 30 C' de, yük faktörü 1.0
Sistem Sayısı : 1

0.6/1 kV halojenizsiz, alev iletmeyen, XLPE izoleli, yuvarlak elik tel zırlı, ok damarlı, bakır iletkenli kablolar



Kod: YXZ2Z1-U, YXZ2Z1-R, N2XRH, CU/XLPE/SWA/LSZH

U: Som iletken O: Sarı/Ye il Damarsız Standartlar: TS IEC 60502 - 1
R: Örgülü Rijit iletken J : Sarı/Ye il Damarlı

Teknik Veriler
Maksimum alı ma sıcaklı ı : 90 °C
Maksimum kısa devre sıcaklı ı : 250 °C (max. 5 sn.)
Anma gerilimi : 0.6/1 kV
Minimum bükölme yarıapı : 15 x D
D : Kablo apı

Kullanıldı ı Yerler
Dielektrik kayıpları ok dü ük olan bu kablolar; gü merkezlerinde, alt ve endüstri tesislerinde, yerel enerji da ıtımında gü kablosu olarak mekanik hasar riskinin yüksek oldu u yerlerde (harite, dahilde), toprak altında veya kablo kanallarında kullanılır.

Yapısı

- 1 Bir veya ok telli bakır iletken. 3 Dolgu. 5 Polyester tutucu bant.
2 XLPE izole. 4 Galvanizli yuvarlak elik tel. 6 HFFR dı kılıf.

BOYUT VE A IRLIKLAR			ELEKTR KSEL ÖZELL KLER			
Normal Kesit	Dı ap (Yakla ık)	Net A ırlık (Yakla ık)	Sevk Uzunlu u	iletken DC Direnci 20 °C Max	Akım Ta ıma Kapasitesi (A)	
mm ²	mm	kg/km	m	ohm/km	Toprakta 20 °C	Havada 30 °C
3x1,5	13,5	370	1000	12,1	30	24
3x2,5	14,0	430	1000	7,41	40	32
3x4	15,5	510	1000	4,61	52	42
3x6	16,5	600	1000	3,08	64	53
3x10	20,0	980	1000	1,83	86	73
3x16	22,0	1260	1000	1,15	111	96
3x25	26,0	1700	1000	0,727	143	130
3x35	28,0	2100	1000	0,524	173	160
3x50	31,0	2700	1000	0,387	205	195
3x70	36,5	3800	1000	0,268	252	247
3x95	40,5	4700	1000	0,193	303	305
3x120	44,5	5700	500	0,153	346	355
3x150	50,0	7300	500	0,124	390	407
3x185	55,0	8800	500	0,0991	441	469
3x240	61,5	11000	250	0,0754	511	551

Not: Akım ta ıma kapasiteleri a a ıdaki artılarda geçerlidir;
Toprakta : 20 °C' de, 70 cm derinlikte, toprak termik direnci 1 K.m/W, yük faktörü 0.7
Havada : 30 °C' de, yük faktörü 1.0
Sistem Sayısı : 1



0.6/1 kV halojensiz, alev iletmeyen, yuvarlak elik tel zırlı, XLPE izoleli, ok damarlı, bakır iletkenli kablolar

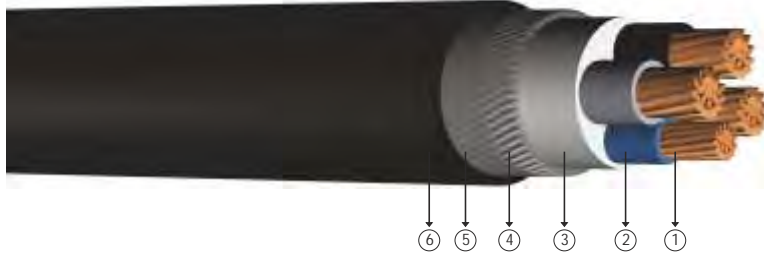

Kod: YXZZZ1-R, N2XRH, CU/XLPE/SWA/LSZH

U: Som letken O: Sarı/Ye il Damarsız
R: Örgülü Rijit letken J : Sarı/Ye il Damarlı

Standartlar: TS IEC 60502 - 1

Teknik Veriler

Maksimum alı ma sıcaklı ı : 90 C
Maksimum kısa devre sıcaklı ı : 250 C (max. 5 sn.)
Anma gerilimi : 0.6/1 kV
Minimum bükölme yarıapı : 15 x D
D : Kablo apı

Kullanıldı ı Yerler

Dielektrik kayıpları ok dü ük olan bu kablolar; gü merkezlerinde, alt ve endüstri tesislerinde, yerel enerji dağıtımında gü kablosu olarak mekanik hasar riskinin yüksek oldu u yerlerde (harite, dahilde), toprak altında veya kablo kanallarında kullanılır.

Yapısı

- 1 ok telli bakır iletken.
- 2 XLPE izole.
- 3 HFFR dolgu
- 4 Galvanizli elik tel.
- 5 Polyester bant.
- 6 HFFR kılıf.

BOYUT VE A ıRLIKLAR			ELEKTR KSEL ÖZELL KLER			
Normal Kesit	Dı ap (Yakla ık)	Net A ırlık (Yakla ık)	Sevk Uzunlu u	iletken DC Direnci 20 C Max	Akım Ta ıma Kapasitesi (A)	
mm ²	mm	kg/km	m	ohm/km	Toprakta 20 C	Havada 30 C
3x16+10	23,0	1400	1000	1,15	111	96
3x25+16	27,0	2100	1000	0,727	143	130
3x35+16	29,0	2400	1000	0,524	173	160
3x50+25	32,5	3100	1000	0,387	205	195
3x70+35	38,0	4400	1000	0,268	252	247
3x95+50	42,0	5600	500	0,193	303	305
3x120+70	46,5	6900	500	0,153	346	355
3x150+70	51,5	8500	500	0,124	390	407
3x185+95	56,5	10300	500	0,0991	441	469
3x240+120	63,5	13000	250	0,0754	511	551
3x300+150	70,5	15500	250	0,0601	580	638
3x400+185	80,0	19500	250	0,0470	663	746

Not: Akım ta ıma kapasiteleri a a ıdaki artlarda geçerlidir:
Toprakta : 20 C' de, 70 cm derinlikte, toprak termik direnci 1 K.m/W, yük faktörü 0.7
Havada : 30 C' de, yük faktörü 1.0
Sistem Sayısı : 1

0.6/1 kV halojeniz, alev iletmeyen, XLPE izoleli, yuvarlak elik tel zırlı, ok damarlı, bakır iletkenli kablolar

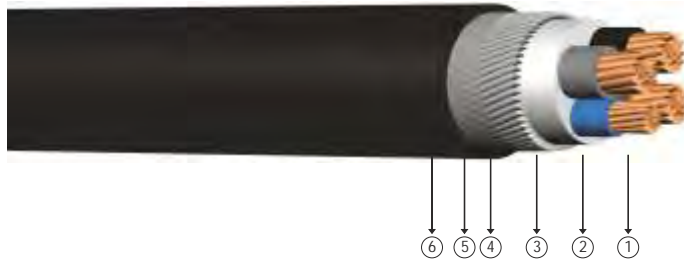

Kod: YXZ2Z1-U, YXZ2Z1-R, N2XRH, CU/XLPE/SWA/LSZH

U: Som iletken O: Sarı/Ye il Damarsız Standartlar: TS IEC 60502 - 1
R: Örgülü Rijit iletken J : Sarı/Ye il Damarlı

Teknik Veriler	Kullanıldı ı Yerler
Maksimum alı ma sıcaklı ı : 90 °C	Dielektrik kayıpları ok dü ük olan bu kablolar; gü merkezlerinde, alt ve endüstri tesislerinde, yerel enerji da ıtımında gü kablosu olarak mekanik hasar riskinin yüksek oldu u yerlerde (harite, dahilde), toprak altında veya kablo kanallarında kullanılır.
Maksimum kısa devre sıcaklı ı : 250 °C (max. 5 sn.)	
Anma gerilimi : 0.6/1 kV	
Minimum bükölme yarıapı : 15 x D	
D : Kablo apı	

Yapısı

- 1 Bir veya ok telli bakır iletken.
- 2 XLPE izole.
- 3 Dolgu.
- 4 Galvanizli yuvarlak elik tel.
- 5 Polyester bant.
- 6 HFFR dı kılıf.

BOYUT VE A ıRLIKLAR			ELEKTR KSEL ÖZELL KLER			
Normal Kesit	Dı ap (Yakla ık)	Net A ırlık (Yakla ık)	Sevk Uzunlu u	iletken DC Direnci 20 °C Max	Akım Ta ıma Kapasitesi (A)	
mm ²	mm	kg/km	m	ohm/km	Toprakta 20 °C	Havada 30 °C
4x1,5	14,0	400	1000	12,1	30	24
4x2,5	15,0	470	1000	7,41	40	32
4x4	16,0	580	1000	4,61	52	42
4x6	18,5	830	1000	3,08	64	53
4x10	21,0	1100	1000	1,83	86	73
4x16	24,0	1600	1000	1,15	111	96
4x25	28,0	2200	1000	0,727	143	130
4x35	30,5	2700	1000	0,524	173	160
4x50	34,0	3350	1000	0,387	205	195
4x70	40,0	4800	1000	0,268	252	247
4x95	44,0	6100	1000	0,193	303	305
4x120	50,5	7800	500	0,153	346	355
4x150	55,0	9300	500	0,124	390	407
4x185	60,5	11000	250	0,0991	441	469
4x240	68,0	14000	250	0,0754	511	551
4x300	76,0	17000	250	0,0601	580	638
4x400	87,0	23000	250	0,0470	663	746

Not: Akım ta ıma kapasiteleri a a ıdaki artırlarda geerlidir;
Toprakta : 20 °C' de, 70 cm derinlikte, toprak termik direnci 1 K.m/W, yuk faktörü 0.7
Havada : 30 °C' de, yuk faktörü 1.0
Sistem Sayısı : 1

0.6/1 kV XLPE izoleli, yuvarlak alüminyum tel zırlı, tek damarlı, bakır iletkenli kablolar

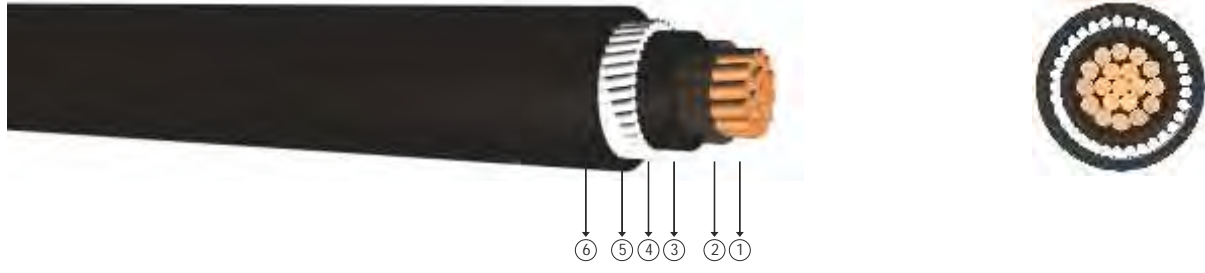

Kod: YXZ1Y2Z1-R, CU/XLPE/LSZH/AWA/LSZH, N2XHR(A)H

U: Som iletken R: Örgülü Rijit iletken	J : Sarı/Ye il Damarlı	Standartlar: TS IEC 60502 - 1, BS 6724
Teknik Veriler		Kullanıldığı Yerler
Maksimum çalışma sıcaklığı : 90 °C		Dielektrik kayıpları çok düşük olan bu kablolar; güç merkezlerinde, alt ve endüstri tesislerinde, yerel enerji dağıtımında güç kablosu olarak mekanik hasar riskinin yüksek olduğu yerlerde (hariçte, dahilde), toprak altında veya kablo kanallarında kullanılır.
Maksimum kısa devre sıcaklığı : 250 °C (max. 5 sn.)		
Anma gerilimi : 0.6/1 kV		
Minimum bükülme yarıçapı : 15 x D		
D : Kablo çapı		

Yapısı

- 1 Çok telli bakır iletken.
- 2 XLPE izole.
- 3 HFFR ara kılıf.
- 4 Yuvarlak alüminyum tel.
- 5 Polyester bant.
- 6 HFFR dış kılıf.

BOYUT VE A İRLIKLAR			ELEKTRİKSEL ÖZELLİKLER			
Normal Kesit	Dış Çap (Yaklaşık)	Net A ırlık (Yaklaşık)	Sevki Uzunluğu	iletken DC Direnci 20 °C Max	Akım Ta ıma Kapasitesi (A)	
mm ²	mm	kg/km	m	ohm/km	Toprakta 20 °C	Havada 30 °C
1x50	16.1	632	1000	0.387	251	258
1x70	18.5	881	1000	0.268	307	328
1x95	20.3	1151	1000	0.193	366	404
1x120	22.1	1408	1000	0.153	416	471
1x150	25.0	1774	1000	0.124	465	541
1x185	27.2	2165	1000	0.0991	526	626
1x240	30.0	2744	1000	0.0754	610	749
1x300	32.4	3367	1000	0.0601	689	864
1x400	37.0	4357	1000	0.0470	788	1018
1x500	40.6	5430	500	0.0366	889	1173
1x630	44.9	6818	500	0.0283	980	1315

Not: Akım taşıma kapasiteleri aşağıdaki şartlarda geçerlidir:
 Toprakta : 20 °C' de, 70 cm derinlikte, toprak termik direnci 1 K.m/W, yük faktörü 0.7
 Havada : 30 °C' de, yük faktörü 1.0
 Sistem Sayısı : 1

0.6/1 kV XLPE izoleli, yuvarlak çelik tel zırlıklı, çok damarlı, bakır iletkenli kabloları

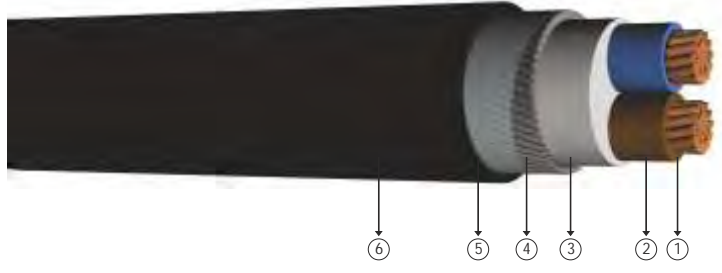

Kod: YXZ1Z2Z1-R, CU/XLPE/LSZH/SWA/LSZH, N2XHRH

U: Som letken J : Sarı/Ye il Damarlı
R: Örgülü Rijit letken

Standartlar: TS IEC 60502 - 1, BS 6724

Teknik Veriler

Maksimum çalışma sıcaklığı : 90 °C
Maksimum kısa devre sıcaklığı : 250 °C (max. 5 sn.)
Anma gerilimi : 0.6/1 kV
Minimum bükülme yarıçapı : 15 x D
D : Kablo çapı

Kullanıldığı Yerler

Dielektrik kayıpları çok düşük olan bu kablolar; güç merkezlerinde, alt ve endüstri tesislerinde, yerel enerji dağıtımında güç kablosu olarak mekanik hasar riskinin yüksek olduğu yerlerde (hariçte, dahilde), toprak altında veya kablo kanallarında kullanılır.

Yapısı

- 1 Çok telli bakır iletken.
- 2 XLPE izole.
- 3 HFFR ara kılıf.
- 4 Galvanizli yuvarlak çelik tel.
- 5 Polyester bant.
- 6 HFFR dış kılıf.

BOYUT VE AĞIRLIKLAR			ELEKTRİKSEL ÖZELLİKLER			
Normal Kesit	Dış Çap (Yaklaşık)	Net Ağırlık (Yaklaşık)	Sevki Uzunluğu	iletken DC Direnci 20 °C Max	Akım Taahhüt Kapasitesi (A)	
mm ²	mm	kg/km	m	ohm/km	Toprakta 20 °C	Havada 30 °C
2x16	19.1	883	1000	1.15	115	125
2x25	22.5	1233	1000	0.727	145	155
2x35	25.8	1689	1000	0.524	175	195
2x50	28.8	2114	1000	0.387	210	235
2x70	33.6	3003	1000	0.268	255	300
2x95	37.1	3762	1000	0.193	310	370
2x120	40.7	4541	1000	0.153	355	430

Not: Akım taahhüt kapasiteleri aşağıdaki şartlarda geçerlidir:
Toprakta : 20 °C' de, 70 cm derinlikte, toprak termik direnci 1 K.m/W, yük faktörü 0.7
Havada : 30 °C' de, yük faktörü 1.0
Sistem Sayısı : 1



0.6/1 kV XLPE izoleli, yuvarlak çelik tel zırlı, çok damarlı, bakır iletkenli kablolar

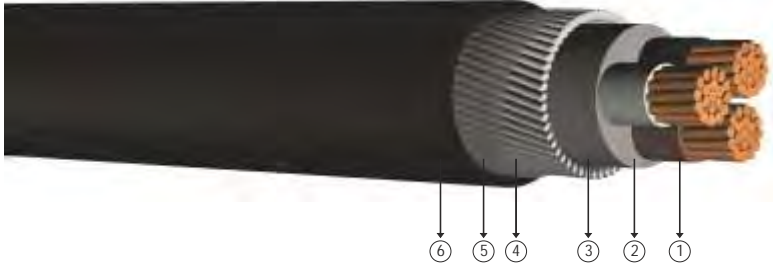

Kod: YXZ1Z2Z1-R, CU/XLPE/LSZH/SWA/LSZH, N2XHRH

U: Som letken J : Sarı/Ye il Damarlı
R: Örgülü Rijit letken

Standartlar: TS IEC 60502 - 1, BS 6724

Teknik Veriler

Maksimum çalışma sıcaklığı : 90 °C
Maksimum kısa devre sıcaklığı : 250 °C (max. 5 sn.)
Anma gerilimi : 0.6/1 kV
Minimum bükülme yarıçapı : 15 x D
D : Kablo çapı

Kullanıldığı Yerler

Dielektrik kayıpları çok düşük olan bu kablolar; güç merkezlerinde, alt ve endüstri tesislerinde, yerel enerji dağıtımında güç kablosu olarak mekanik hasar riskinin yüksek olduğu yerlerde (hariçte, dahilde), toprak altında veya kablo kanallarında kullanılır.

Yapısı

- 1 Çok telli bakır iletken.
- 2 XLPE izole.
- 3 HFFR ara kılıf.
- 4 Galvanizli yuvarlak çelik tel.
- 5 Polyester bant.
- 6 HFFR dış kılıf.

BOYUT VE A İRLIKLAR			ELEKTRİKSEL ÖZELLİKLER			
Normal Kesit	Dış Çap (Yaklaşık)	Net A ırlık (Yaklaşık)	Sevki Uzunluğu	iletken DC Direnci 20 °C Max	Akım Ta ıma Kapasitesi (A)	
mm ²	mm	kg/km	m	ohm/km	Toprakta 20 °C	Havada 30 °C
3x16	20.3	1044	1000	1.15	111	96
3x25	25.0	1639	1000	0.727	143	130
3x35	27.4	2018	1000	0.524	173	160
3x50	30.4	2550	1000	0.387	205	195
3x70	35.5	3612	1000	0.268	252	247
3x95	39.8	4664	1000	0.193	303	305
3x120	44.9	6002	500	0.153	346	355

Not: Akım taşıma kapasiteleri aşağıdaki şartlarda geçerlidir:
Toprakta : 20 °C' de, 70 cm derinlikte, toprak termik direnci 1 K.m/W, yük faktörü 0.7
Havada : 30 °C' de, yük faktörü 1.0
Sistem Sayısı : 1

0.6/1 kV XLPE izoleli, yuvarlak çelik tel zırlıklı, çok damarlı, bakır iletkenli kabloları

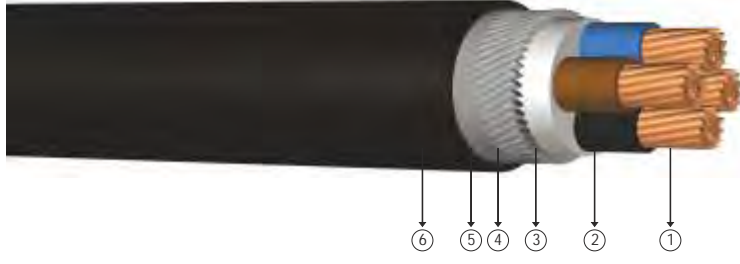

Kod: YXZ1Z2Z1-R, CU/XLPE/LSZH/SWA/LSZH, N2XHRH

U: Som letken O: Sarı/Ye il Damarsız Standartlar: TS IEC 60502 - 1, BS 6724
R: Örgülü Rijit letken J : Sarı/Ye il Damarlı

Teknik Veriler
Maksimum çalışma sıcaklığı : 90 °C
Maksimum kısa devre sıcaklığı : 250 °C (max. 5 sn.)
Anma gerilimi : 0.6/1 kV
Minimum bükülme yarıçapı : 15 x D
D : Kablo çapı

Kullanıldığı Yerler
Dielektrik kayıpları çok düşük olan bu kablolar; güç merkezlerinde, alt ve endüstri tesislerinde, yerel enerji dağıtımında güç kablosu olarak mekanik hasar riskinin yüksek olduğu yerlerde (hariçte, dahilde), toprak altında veya kablo kanallarında kullanılır.

Yapısı

- 1 Çok telli bakır iletken.
- 2 XLPE izole.
- 3 HFFR ara kılıf.
- 4 Galvanizli yuvarlak çelik tel.
- 5 Polyester bant.
- 6 HFFR dış kılıf.

BOYUT VE AĞIRLIKLAR			ELEKTRİKSEL ÖZELLİKLER			
Normal Kesit	Dış Çap (Yaklaşık)	Net Ağırlık (Yaklaşık)	Sevki Uzunluğu	iletken DC Direnci 20 °C Max	Akım Taşıma Kapasitesi (A)	
mm ²	mm	kg/km	m	ohm/km	Toprakta 20 °C	Havada 30 °C
4x16	21.9	1260	1000	1.15	111	96
4x25	27.1	1964	1000	0.727	143	130
4x35	29.7	2453	1000	0.524	173	160
4x50	34.4	3383	1000	0.387	205	195
4x70	38.9	4456	1000	0.268	252	247
4x95	44.5	6117	500	0.193	303	305
4x120	49.0	7398	500	0.153	346	355

Not: Akım taşıma kapasiteleri aşağıdaki şartlarda geçerlidir:
Toprakta : 20 °C' de, 70 cm derinlikte, toprak termik direnci 1 K.m/W, yük faktörü 0.7
Havada : 30 °C' de, yük faktörü 1.0
Sistem Sayısı : 1



0.6/1 kV XLPE izoleli, yuvarlak çelik tel zırlı, çok damarlı, bakır iletkenli kablolar

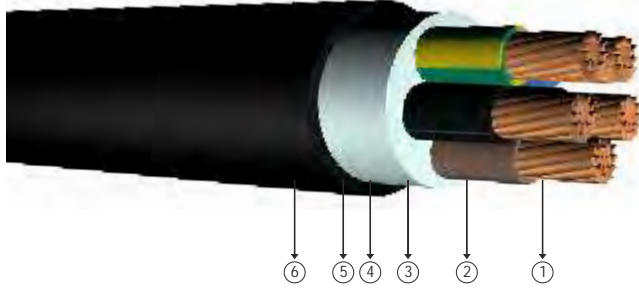

Kod: YXZ1Z2Z1-R, CU/XLPE/LSZH/SWA/LSZH, N2XHRH

U: Som İtken
R: Örgülü Rijit İtken

O: Sarı/Ye il Damarsız
J : Sarı/Ye il Damarlı

Standartlar: TS IEC 60502 - 1, BS 6724

Teknik Veriler

Maksimum çalı ma sıcaklı ı : 90 °C
Maksimum kısa devre sıcaklı ı : 250 °C (max. 5 sn.)
Anma gerilimi : 0.6/1 kV
Minimum bükülme yarıçapı : 15 x D
D : Kablo çapı

Kullanıldı ı Yerler

Dielektrik kayıpları çok dü ük olan bu kablolar; güç merkezlerinde, alt ve endüstri tesislerinde, yerel enerji dağıtımında güç kablosu olarak mekanik hasar riskinin yüksek olduğu yerlerde (hariçte, dahilde), toprak altında veya kablo kanallarında kullanılır.

Yapısı

- 1 Çok telli bakır iletken.
- 2 XLPE izole.
- 3 HFFR ara kılıf.
- 4 Galvanizli yuvarlak çelik tel.
- 5 Polyester bant.
- 6 HFFR dı kılıf.

BOYUT VE A İRLIKLAR			ELEKTRİKSEL ÖZELLİKLER			
Normal Kesit	Dı Çap (Yaklaşık)	Net A ırlık (Yaklaşık)	Sevk Uzunlu u	İtken DC Direnci 20 °C Max	Akım Ta ıma Kapasitesi (A)	
mm ²	mm	kg/km	m	ohm/km	Toprakta 20 °C	Havada 30 °C
5x16	24.9	1654	1000	1.15	111	96
5x25	29.5	2333	1000	0.727	143	130
5x35	32.4	2920	1000	0.524	173	160
5x50	37.3	4011	1000	0.387	205	195
5x70	42.3	5327	500	0.268	252	247

Not: Akım ta ıma kapasiteleri a ıdaki artlarda geçerlidir:
Toprakta : 20 °C' de, 70 cm derinlikte, toprak termik direnci 1 K.m/W, yük faktörü 0.7
Havada : 30 °C' de, yük faktörü 1.0
Sistem Sayısı : 1

0.6/1 kV XLPE izoleli, yuvarlak çelik tel zırlıklı, bakır iletkenli kumanda kabloları



Kod: YXZ1Z2Z1-R, CU/XLPE/LSZH/SWA/LSZH AUX, N2XHRH

U: Som letken O: Sarı/Ye il Damarsız Standartlar: TS IEC 60502 - 1, BS 6724
R: Örgülü Rijit letken J : Sarı/Ye il Damarlı

Teknik Veriler

Maksimum çalışma sıcaklığı : 90 °C
Maksimum kısa devre sıcaklığı : 250 °C (max. 5 sn.)
Anma gerilimi : 0.6/1 kV
Minimum bükülme yarıçapı : 15 x D
D : Kablo çapı

Kullanıldığı Yerler

Dielektrik kayıpları çok düşük olan bu kablolar; güç merkezlerinde, alt ve endüstri tesislerinde, yerel enerji dağıtımında güç kablosu olarak mekanik hasar riskinin yüksek olduğu yerlerde (hariçte, dahilde), toprak altında veya kablo kanallarında kullanılır.

Yapısı

- 1 Çok telli bakır iletken.
- 2 XLPE izole.
- 3 HFFR ara kılıf.
- 4 Galvanizli yuvarlak çelik tel.
- 5 Polyester bant.
- 6 HFFR dış kılıf.

BOYUT VE AĞIRLIKLAR			ELEKTRİKSEL ÖZELLİKLER			
Normal Kesit	Dış Çap (Yaklaşık)	Net Ağırlık (Yaklaşık)	Sevki Uzunluğu	iletken DC Direnci 20 °C Max	Akım Taşıma Kapasitesi (A)	
mm ²	mm	kg/km	m	ohm/km	Toprakta 20 °C	Havada 30 °C
7x1,5	14,0	408	1000	12,1	18	15,6
12x1,5	18,0	702	1000	12,1	13,5	12
19x1,5	20,5	911	1000	12,1	12	10,8
27x1,5	24,9	1340	1000	12,1	9	8,4
37x1,5	27,2	1631	1000	12,1	9	8,4
7x2,5	15,8	535	1000	7,41	24	20,8
12x2,5	20,7	936	1000	7,41	18	16
19x2,5	24,8	1391	1000	7,41	16	14,4
27x2,5	28,8	1836	1000	7,41	12	11,2
37x2,5	31,7	2251	1000	7,41	12	11,2
7x4	18,2	784	1000	4,61	31,2	27,3
12x4	24,0	1354	1000	4,61	23,4	21
19x4	27,4	1808	1000	4,61	20,8	18,9
27x4	32,2	2410	1000	4,61	15,6	14,7
37x4	36,9	3289	1000	4,61	15,6	14,7

Not: Akım taşıma kapasiteleri aşağıdaki şartlarda geçerlidir:
Toprakta : 20 °C' de, 70 cm derinlikte, toprak termik direnci 1 K.m/W, yük faktörü 0.7
Havada : 30 °C' de, yük faktörü 1.0
Sistem Sayısı : 1

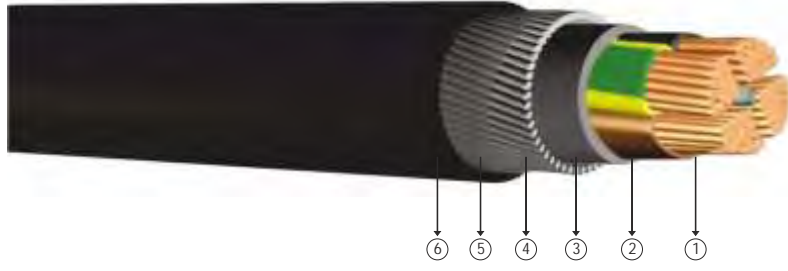

Kod: CU/XLPE/LSZH/SWA/LSZH

SM: Sektör Biçimli İletken

Standartlar: BS 6724

Teknik Veriler

Maksimum çalışma sıcaklığı : 90 °C
 Maksimum kısa devre sıcaklığı : 250 °C (max. 5 sn.)
 Anma gerilimi : 0.6/1 kV
 Minimum bükülme yarıçapı : 15 x D
 D : Kablo çapı

Kullanıldığı Yerler

Dielektrik kayıpları çok düşük olan bu kablolar; güç merkezlerinde, alt ve endüstri tesislerinde, yerel enerji dağıtımında güç kablosu olarak mekanik hasar riskinin yüksek olduğu yerlerde (hariçte, dahilde), toprak altında veya kablo kanallarında kullanılır.

Yapısı

- 1 Sektör biçimli bakır iletken.
- 2 XLPE izole.
- 3 HFFR ara kılıf.
- 4 Galvanizli yuvarlak çelik tel.
- 5 Polyester bant.
- 6 HFFR dış kılıf.

BOYUT VE AĞIRLIKLAR			ELEKTRİKSEL ÖZELLİKLER			
Normal Kesit	Dış Çap (Yaklaşık)	Net Ağırlık (Yaklaşık)	Sevki Uzunluğu	iletken DC Direnci 20 °C Max	Akım Taşıma Kapasitesi (A)	
mm ²	mm	kg/km	m	ohm/km	Toprakta 20 °C	Havada 30 °C
2x25	18,8	953	1000	0,727	145	155
2x35	21,5	1320	1000	0,524	175	195
2x50	23,6	1641	1000	0,387	210	235
2x70	26,3	2133	1000	0,268	255	300
2x95	30,1	2939	1000	0,193	310	370
2x120	32,9	3544	1000	0,153	355	430
2x150	35,4	4192	1000	0,124	400	490
2x185	40,2	5391	500	0,0991	455	570
2x240	44,4	6719	500	0,0754	530	680
2x300	48,1	8145	500	0,0601	605	785
2x400	53,1	10119	250	0,0470	690	860
3x25	23,4	1459	1000	0,727	143	130
3x35	24,8	1772	1000	0,524	173	160
3x50	27,2	2222	1000	0,387	205	195
3x70	30,8	2954	1000	0,268	252	247
3x95	35,2	4069	1000	0,193	303	305
3x120	38,3	4893	1000	0,153	346	355

Not: Akım taşıma kapasiteleri aşağıdaki şartlarda geçerlidir:
 Toprakta : 20 °C' de, 70 cm derinlikte, toprak termik direnci 1 K.m/W, yük faktörü 0.7
 Havada : 30 °C' de, yük faktörü 1.0
 Sistem Sayısı : 1

0.6/1 kV XLPE izoleli, yuvarlak çelik tel zırlı, sektör biçimli, bakır iletkenli kablolar

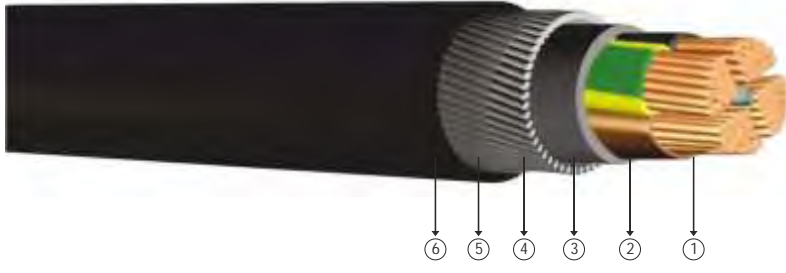

Kod: CU/XLPE/LSZH/SWA/LSZH

SM: Sektör Biçimli İletken

Standartlar: BS 6724

Teknik Veriler

Maksimum çalışma sıcaklığı	: 90 °C
Maksimum kısa devre sıcaklığı	: 250 °C (max. 5 sn.)
Anma gerilimi	: 0.6/1 kV
Minimum bükülme yarıçapı	: 15 x D
D	: Kablo çapı

Kullanıldığı Yerler

Dielektrik kayıpları çok düşük olan bu kablolar; güç merkezlerinde, alt ve endüstri tesislerinde, yerel enerji dağıtımında güç kablosu olarak mekanik hasar riskinin yüksek olduğu yerlerde (hariçte, dahilde), toprak altında veya kablo kanallarında kullanılır.

Yapısı

- 1 Sektör biçimli bakır iletken.
- 2 XLPE izole.
- 3 HFFR ara kılıf.
- 4 Galvanizli yuvarlak çelik tel.
- 5 Polyester bant.
- 6 HFFR dış kılıf.

BOYUT VE AĞIRLIKLAR			ELEKTRİKSEL ÖZELLİKLER			
Normal Kesit	Dış Çap (Yaklaşık)	Net Ağırlık (Yaklaşık)	Sevki Uzunluğu	İletken DC Direnci 20 °C Max	Akım Taşıma Kapasitesi (A)	
mm ²	mm	kg/km	m	ohm/km	Toprakta 20 °C	Havada 30 °C
3x150	43,5	6264	500	0,124	390	407
3x185	47,3	7539	500	0,0991	441	469
3x240	52,2	9423	500	0,0754	511	551
3x300	56,8	11485	250	0,0601	580	638
3x400	63,5	14322	250	0,0470	663	746
4x25	27,0	1842	1000	0,727	143	130
4x35	28,7	2246	1000	0,524	173	160
4x50	31,7	2848	1000	0,387	205	195
4x70	37,2	4070	1000	0,268	252	247
4x95	41,0	5225	500	0,193	303	305
4x120	46,2	6716	500	0,153	346	356
4x150	50,1	7998	500	0,124	390	407
4x185	54,7	9696	500	0,0991	441	469
4x240	60,8	12258	250	0,0754	511	551
4x300	65,8	14884	250	0,0601	580	638
4x400	76,1	19554	250	0,0470	663	746

Not: Akım taşıma kapasiteleri aşağıdaki şartlarda geçerlidir:
 Toprakta : 20 °C' de, 70 cm derinlikte, toprak termik direnci 1 K.m/W, yük faktörü 0.7
 Havada : 30 °C' de, yük faktörü 1.0
 Sistem Sayısı : 1

1.9/3.3 kV XLPE izoleli, yuvarlak alüminyum tel zırlı, tek damarlı, bakır iletkenli kablolar

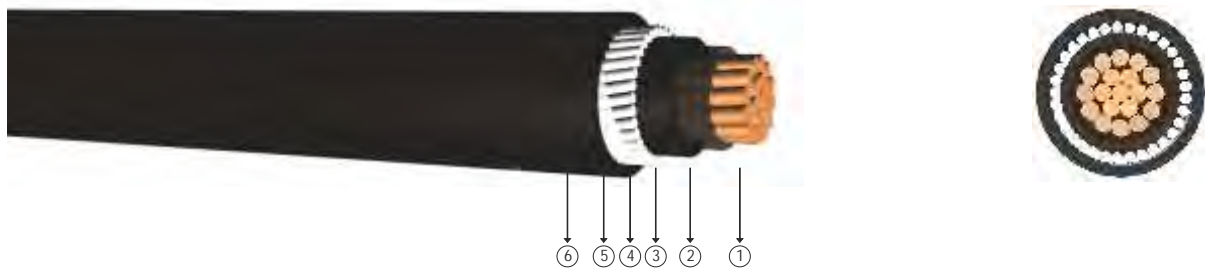

Kod: YXZ1Y2Z1-R, CU/XLPE/LSZH/AWA/LSZH, N2XHR(A)H

U: Som iletken J : Sarı/Ye il Damarlı
R: Örgülü Rijit iletken

Standartlar: TS IEC 60502 - 1, BS 6724

Teknik Veriler

Maksimum çalışma sıcaklığı : 90 °C
Maksimum kısa devre sıcaklığı : 250 °C (max. 5 sn.)
Anma gerilimi : 1.9/3.3 kV
Minimum bükülme yarıçapı : 15 x D
D : Kablo çapı

Kullanıldığı Yerler

Dielektrik kayıpları çok düşük olan bu kablolar; güç merkezlerinde, alt ve endüstri tesislerinde, yerel enerji dağıtımında güç kablosu olarak mekanik hasar riskinin yüksek olduğu yerlerde (hariçte, dahilde), toprak altında veya kablo kanallarında kullanılır.

Yapısı

- 1 Çok telli bakır iletken.
- 2 XLPE izole.
- 3 HFFR ara kılıf.
- 4 Yuvarlak alüminyum tel.
- 5 Polyester bant.
- 6 HFFR dış kılıf.

BOYUT VE AĞIRLIKLAR			ELEKTRİKSEL ÖZELLİKLER			
Normal Kesit	Dış Çap (Yaklaşık)	Net Ağırlık (Yaklaşık)	Sevki Uzunluğu	iletken DC Direnci 20 °C Max	Akım Taşıma Kapasitesi (A)	
mm ²	mm	kg/km	m	ohm/km	Toprakta 20 °C	Havada 30 °C
1x50	19,0	739	1000	0,387	251	258
1x70	20,5	955	1000	0,268	307	328
1x95	22,2	1221	1000	0,193	366	404
1x120	25,0	1557	1000	0,153	416	471
1x150	26,2	1830	1000	0,124	465	541
1x185	28,1	2203	1000	0,0991	526	626
1x240	30,6	2777	1000	0,0754	610	749
1x300	32,9	3392	1000	0,0601	689	864
1x400	37,0	4358	1000	0,0470	788	1018
1x500	40,7	5431	500	0,0366	889	1173
1x630	44,9	6818	500	0,0283	980	1315

Not: Akım taşıma kapasiteleri aşağıdaki şartlarda geçerlidir:
Toprakta : 20 °C' de, 70 cm derinlikte, toprak termik direnci 1 K.m/W, yük faktörü 0.7
Havada : 30 °C' de, yük faktörü 1.0
Sistem Sayısı : 1

1.9/3.3 kV XLPE izoleli, yuvarlak çelik tel zırlıklı, tek damarlı, bakır iletkenli kablolar

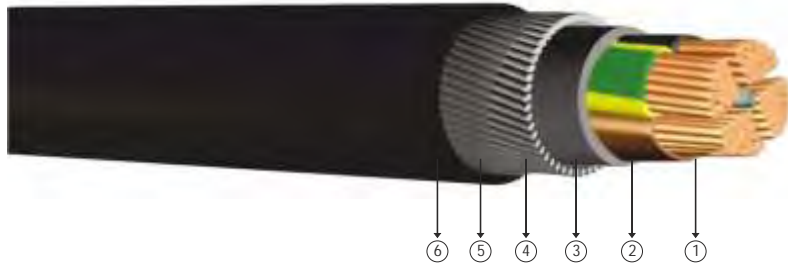

Kod: YXZ1Z2Z1-R, CU/XLPE/LSZH/SWA/LSZH, N2XHRH

R: Örgülü Rijit iletken
SM: Sektör Biçimli iletken

Standartlar: TS IEC 60502 - 1, BS 6724

Teknik Veriler

Maksimum çalışma sıcaklığı : 90 °C
Maksimum kısa devre sıcaklığı : 250 °C (max. 5 sn.)
Anma gerilimi : 1.9/3.3 kV
Minimum bükülme yarıçapı : 15 x D
D : Kablo çapı

Kullanıldığı Yerler

Dielektrik kayıpları çok düşük olan bu kablolar; güç merkezlerinde, alt ve endüstri tesislerinde, yerel enerji dağıtımında güç kablosu olarak mekanik hasar riskinin yüksek olduğu yerlerde (hariçte, dahilde), toprak altında veya kablo kanallarında kullanılır.

Yapısı

- 1 Çok telli yada sektör biçimli bakır iletken.
- 2 XLPE izole.
- 3 HFFR ara kılıf.
- 4 Galvanizli yuvarlak çelik tel.
- 5 Polyester bant.
- 6 HFFR dış kılıf.

BOYUT VE AĞIRLIKLAR			ELEKTRİKSEL ÖZELLİKLER			
Normal Kesit	Dış Çap (Yaklaşık)	Net Ağırlık (Yaklaşık)	Sevki Uzunluğu	iletken DC Direnci 20 °C Max	Akım Taşıma Kapasitesi (A)	
mm ²	mm	kg/km	m	ohm/km	Toprakta 20 °C	Havada 30 °C
3x25	28,0	1733	1000	0,727	143	130
3x35	24,9	1882	1000	0,524	173	160
3x50	28,7	2565	1000	0,387	205	195
3x70	32,4	3312	1000	0,268	252	247
3x95	35,4	4203	1000	0,193	303	305
3x120	39,8	5383	500	0,153	346	355
3x150	43,7	6379	500	0,124	390	407
3x185	47,5	7630	500	0,0991	441	469
3x240	52,6	9574	500	0,0754	511	551
3x300	56,8	11529	250	0,0601	580	638
3x400	63,5	14322	250	0,0470	663	746

Not: Akım taşıma kapasiteleri aşağıdaki şartlarda geçerlidir:
Toprakta : 20 °C' de, 70 cm derinlikte, toprak termik direnci 1 K.m/W, yük faktörü 0.7
Havada : 30 °C' de, yük faktörü 1.0
Sistem Sayısı : 1



0.6/1 kV halojensiz, alev iletmeyen, konsantrik iletkenli, XLPE izoleli, çok damarlı, bakır iletkenli kablolar

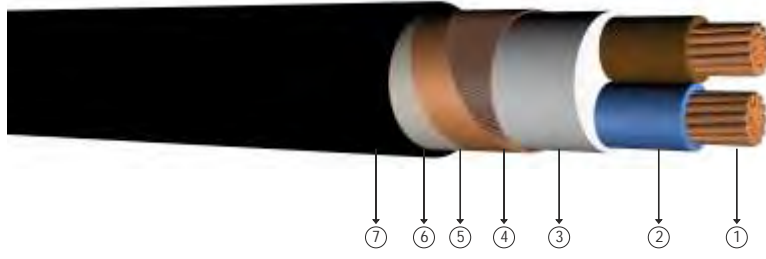

Kod: YXCZ1-U, YXCZ1-R, N2XCH

U: Som iletken O: Sarı/Ye il Damarsız Standartlar: TS HD 604 S1, TS IEC 60502-1, VDE 0276 - 604
R: Örgülü Rijit iletken J : Sarı/Ye il Damarlı

Teknik Veriler

Maksimum çalışma sıcaklığı : 90 °C
Maksimum kısa devre sıcaklığı : 250 °C (max. 5 sn.)
Anma gerilimi : 0.6/1 kV
Minimum bükülme yarıçapı : 15 x D
D : Kablo çapı

Kullanıldığı Yerler

Dielektrik kayıpları çok düşük olan bu kablolar; güç merkezlerinde, alt ve endüstri tesislerinde, yangın riski olan yerlerde kullanılır. Konsantrik iletken sayesinde herhangi bir mekanik darbe esnasında ebekeye bağlı korumalı alterini veya sigortayı açtırarak kablodaki enerjinin çevreye zarar vermesini önler.

Yapısı

- 1 Bir veya çok telli bakır iletken. 3 Dolgu. 5 Tutucu bakır bant. 7 HFFR dış kılıf.
2 XLPE izole. 4 Konsantrik bakır tel. 6 Polyester bant.

BOYUT VE A İRLIKLAR			ELEKTRİKSEL ÖZELLİKLER			
Normal Kesit	Dış Çap (Yaklaşık)	Net A ırlık (Yaklaşık)	Sevki Uzunluğu	iletken DC Direnci 20 °C Max	Akım Ta ıma Kapasitesi (A)	
mm ²	mm	kg/km	m	ohm/km	Toprakta 20 °C	Havada 30 °C
2x1.5/1.5	12,5	240	1000	12,1	39	32
2x2.5/2.5	13,0	270	1000	7,41	51	42
2x4/4	14,5	300	1000	4,61	66	56
2x6/6	15,5	400	1000	3,08	82	71
2x10/10	17,0	500	1000	1,83	109	96
2x16/16	19,0	750	1000	1,15	115	125
3x1.5/1.5	13,0	200	1000	12,1	30	24
3x2.5/2.5	13,5	300	1000	7,41	40	32
3x4/4	15,0	390	1000	4,61	52	42
3x6/6	16,0	500	1000	3,08	64	53
3x10/10	18,5	750	1000	1,83	86	73
3x16/16	20,5	1000	1000	1,15	111	96
3x25/16	24,0	1350	1000	0,727	143	130
3x35/16	26,0	1670	1000	0,524	173	160
3x50/25	29,0	2200	1000	0,387	205	195

Not: Akım taşıma kapasiteleri aşağıdaki şartlarda geçerlidir:

Toprakta : 20 °C' de, 70 cm derinlikte, toprak termik direnci 1 K.m/W, yük faktörü 0.7

Havada : 30 °C' de, yük faktörü 1.0

Sistem Sayısı : 1

0.6/1 kV halojenizsiz, alev iletmeyen, konsantrik iletkenli, XLPE izoleli, çok damarlı, bakır iletkenli kablolar

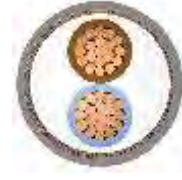
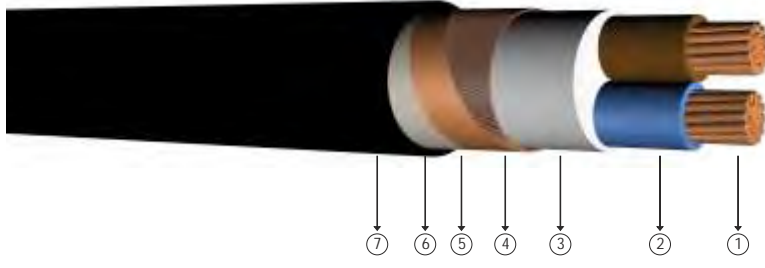

Kod: YXCZ1-U, YXCZ1-R, N2XCH

U: Som iletken O: Sarı/Ye il Damarsız Standartlar: TS HD 604 S1, TS IEC 60502-1, VDE 0276 - 604
R: Örgülü Rijit iletken J : Sarı/Ye il Damarlı

Teknik Veriler
Maksimum çalışma sıcaklığı : 90 °C
Maksimum kısa devre sıcaklığı : 250 °C (max. 5 sn.)
Anma gerilimi : 0.6/1 kV
Minimum bükülme yarıçapı : 15 x D
D : Kablo çapı

Kullanıldığı Yerler
Dielektrik kayıpları çok düşük olan bu kablolar; güç merkezlerinde, alt ve endüstri tesislerinde, yangın riski olan yerlerde kullanılır. Konsantrik iletken sayesinde herhangi bir mekanik darbe esnasında ebekeye bağlı korumalı alterini veya sigortayı açtırarak kablodaki enerjinin çevreye zarar vermesini önler.

Yapısı

- 1 Bir veya çok telli bakır iletken.
- 2 XLPE izole.
- 3 Dolgu.
- 4 Konsantrik bakır tel.
- 5 Tutucu bakır bant (%100 bindirmeli).
- 6 Polyester bant.
- 7 HFFR dış kılıf.

BOYUT VE A İRLIKLAR			ELEKTRİKSEL ÖZELLİKLER			
Normal Kesit	Dış Çap (Yaklaşık)	Net A ırlık (Yaklaşık)	Sevki Uzunluğu	iletken DC Direnci 20 °C Max	Akım Ta ıma Kapasitesi (A)	
mm ²	mm	kg/km	m	ohm/km	Toprakta 20 °C	Havada 30 °C
2x1,5/9	13,0	280	1000	12,1	39	32
2x2,5/9	13,5	310	1000	7,41	51	42
2x4/9	14,0	370	1000	4,61	66	56
2x6/9	15,0	450	1000	3,08	82	71
2x10/9	17,0	580	1000	1,83	109	96
3x1,5/9	13,5	300	1000	12,1	30	24
3x2,5/9	14,0	340	1000	7,41	40	32
3x4/9	15,0	410	1000	4,61	52	42
3x6/9	16,0	510	1000	3,08	64	53
3x10/9	18,5	670	1000	1,83	86	73
4x1,5/9	14,0	330	1000	12,1	30	24
4x2,5/9	15,0	380	1000	7,41	40	32
4x4/9	16,0	470	1000	4,61	52	42
4x6/9	18,0	590	1000	3,08	64	53
4x10/9	20,0	790	1000	1,83	86	73
5x1,5/9	15,0	360	1000	12,1	30	24
5x2,5/9	16,0	410	1000	7,41	40	32
5x4/9	17,0	520	1000	4,61	52	42

Not: Akım ta ıma kapasiteleri a a ıdaki artılarda geçerlidir:
Toprakta : 20 °C' de, 70 cm derinlikte, toprak termik direnci 1 K.m/W, yük faktörü 0.7
Havada : 30 °C' de, yük faktörü 1.0
Sistem Sayısı : 1



0.6/1 kV halojensiz, alev iletmeyen, konsantrik iletkenli, XLPE izoleli, çok damarlı bakır iletkenli kumanda kabloları

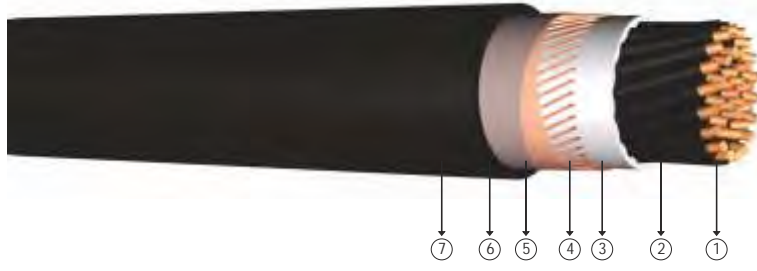

Kod: YXCZ1-U, YXCZ1-R, N2XCH

U: Som iletken O: Sarı/Ye il Damarsız Standartlar: TS HD 604 S1, TS IEC 60502 - 1, VDE 0276 - 604
R: Örgülü Rijit iletken J : Sarı/Ye il Damarlı

Teknik Veriler

Maksimum çalışma sıcaklığı : 90 °C
Maksimum kısa devre sıcaklığı : 250 °C (max. 5 sn.)
Anma gerilimi : 0.6/1 kV
Minimum bükülme yarıçapı : 15 x D
D : Kablo çapı

Kullanıldığı Yerler

Dielektrik kayıpları çok düşük olan bu kablolar; güç merkezlerinde, alt ve endüstri tesislerinde, yangın riski olan yerlerde kullanılır. Konsantrik iletken sayesinde herhangi bir mekanik darbe esnasında ebekeye bağlı korumalı alterini veya sigortayı açtırarak kablodaki enerjinin çevreye zarar vermesini önler.

Yapısı

- 1 Bir veya çok telli bakır iletken. 3 HFFR dolgu. 5 Tutucu bakır bant. 7 HFFR dış kılıf.
2 XLPE izole. 4 Konsantrik iletken. 6 Polyester bant.

BOYUT VE AĞIRLIKLAR			ELEKTRİKSEL ÖZELLİKLER			
Normal Kesit	Dış Çap (Yaklaşık)	Net Ağırlık (Yaklaşık)	Sevki Uzunluğu	iletken DC Direnci 20 °C Max	Akım Taahhüt Kapasitesi (A)	
mm ²	mm	kg/km	m	ohm/km	Toprakta 20 °C	Havada 30 °C
7x1,5/2,5	15,0	350	1000	12,1	18,0	15,5
10x1,5/2,5	17,0	470	1000	12,1	15,0	13,0
12x1,5/2,5	19,0	520	1000	12,1	14,0	12,5
16x1,5/4	21,0	670	1000	12,1	12,8	11,4
21x1,5/6	22,0	750	1000	12,1	11,3	10,2
24x1,5/6	24,0	850	1000	12,1	10,5	9,5
27x1,5/6	24,5	950	1000	12,1	10,0	9,0
30x1,5/6	25,0	1000	1000	12,1	10,0	9,0
7x2,5/2,5	17,0	450	1000	7,41	24,0	21,0
10x2,5/2,5	19,0	600	1000	7,41	20,0	17,5
12x2,5/2,5	21,0	700	1000	7,41	19,0	17,0
16x2,5/4	23,0	850	1000	7,41	16,5	15,0
21x2,5/6	25,0	1080	1000	7,41	15,0	13,5
24x2,5/6	26,0	1170	1000	7,41	14,0	13,0
27x2,5/6	27,0	1250	1000	7,41	13,5	12,5
30x2,5/6	28,0	1380	1000	7,41	13,0	12,0

Not: Akım taahhüt kapasiteleri aşağıdaki şartlarda geçerlidir:
Toprakta : 20 °C' de, 70 cm derinlikte, toprak termik direnci 1 K.m/W, yük faktörü 0.7
Havada : 30 °C' de, yük faktörü 1.0
Sistem Sayısı : 1

0.6/1 kV halojenizsiz, alev iletmeyen, konsantrik iletkenli, XLPE izoleli, çok damarlı bakır iletkenli kumanda kabloları

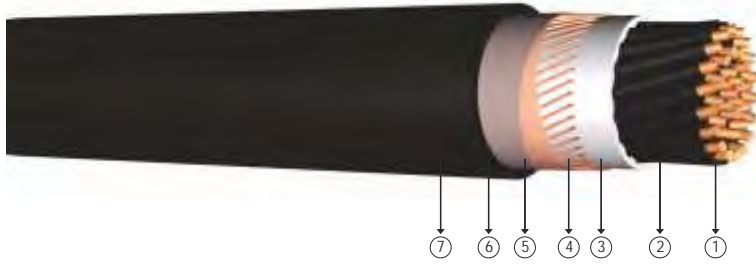

Kod: YXCZ1-U, YXCZ1-R, N2XCH

U: Som iletken O: Sarı/Ye il Damarsız
R: Örgülü Rijit iletken J : Sarı/Ye il Damarlı

Standartlar: TS HD 604 S1, TS IEC 60502 - 1, VDE 0276 - 604

Teknik Veriler

Maksimum çalışma sıcaklığı : 90 °C
Maksimum kısa devre sıcaklığı : 250 °C (max. 5 sn.)
Anma gerilimi : 0.6/1 kV
Minimum bükülme yarıçapı : 15 x D
D : Kablo çapı

Kullanıldığı Yerler

Dielektrik kayıpları çok düşük olan bu kablolar; güç merkezlerinde, alt ve endüstri tesislerinde, yangın riski olan yerlerde kullanılır. Konsantrik iletken sayesinde herhangi bir mekanik darbe esnasında ebekeye bağlı korumalı alterini veya sigortayı açtırarak kablodaki enerjinin çevreye zarar vermesini önler.

Yapısı

- 1 Bir veya çok telli bakır iletken. 3 HFFR dolgu. 5 Tutucu bakır bant(%100 bindirmeli).
2 XLPE izole. 4 Konsantrik iletken. 6 Polyester bant. 7 HFFR dış kılıf.

BOYUT VE A İRLIKLAR			ELEKTRİKSEL ÖZELLİKLER			
Normal Kesit	Dış Çap (Yaklaşık)	Net A ırlık (Yaklaşık)	Sevki Uzunluğu	iletken DC Direnci 20 °C Max	Akım Ta ıma Kapasitesi (A)	
mm ²	mm	kg/km	m	ohm/km	Toprakta 20 °C	Havada 30 °C
7x1,5/9	15,0	410	1000	12,1	18,0	15,5
10x1,5/9	17,0	530	1000	12,1	15,0	13,0
12x1,5/9	19,0	580	1000	12,1	14,0	12,5
16x1,5/9	21,0	715	1000	12,1	12,8	11,4
21x1,5/9	22,0	775	1000	12,1	11,3	10,2
24x1,5/9	24,0	875	1000	12,1	10,5	9,5
27x1,5/9	24,5	980	1000	12,1	10,0	9,0
30x1,5/9	25,0	1025	1000	12,1	10,0	9,0
7x2,5/9	17,0	510	1000	7,41	24,0	21,0
10x2,5/9	19,0	660	1000	7,41	20,0	17,5
12x2,5/9	21,0	760	1000	7,41	19,0	17,0
16x2,5/9	23,0	895	1000	7,41	16,5	15,0
21x2,5/9	25,0	1105	1000	7,41	15,0	13,5
24x2,5/9	26,0	1195	1000	7,41	14,0	13,0
27x2,5/9	27,0	1280	1000	7,41	13,5	12,5
30x2,5/9	28,0	1400	1000	7,41	13,0	12,0

Not: Akım ta ıma kapasiteleri a a ıdaki artılarda geçerlidir;
Toprakta : 20 °C' de, 70 cm derinlikte, toprak termik direnci 1 K.m/W, yük faktörü 0.7
Havada : 30 °C' de, yük faktörü 1.0
Sistem Sayısı : 1



0.6/1 kV halojensiz, alev iletmeyen, XLPE izoleli, tek damarlı, alüminyum iletkenli kablolar

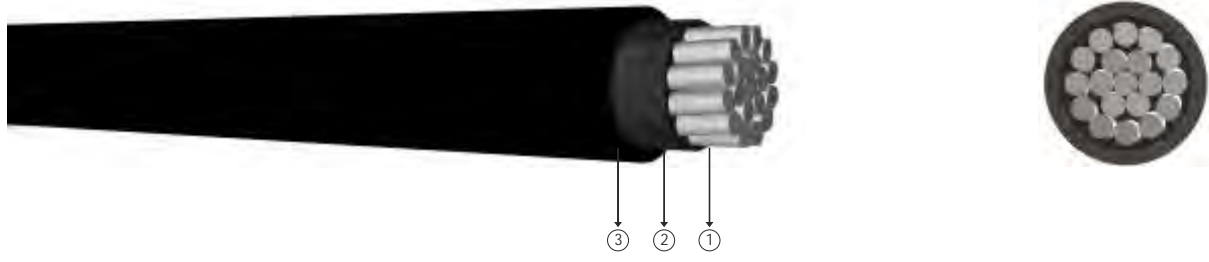

Kod: YAXZ1-R, NA2XH

U: Som iletken O: Sarı/Ye il Damarsız Standartlar: TS HD 604 S1, TS IEC 60502 - 1, VDE 0276 - 604
R: Örgülü Rijit iletken J : Sarı/Ye il Damarlı

Teknik Veriler
Maksimum çalışma sıcaklığı : 90 °C
Maksimum kısa devre sıcaklığı : 250 °C (max. 5 sn.)
Anma gerilimi : 0.6/1 kV
Minimum bükülme yarıçapı : 12 x D
D : Kablo çapı

Kullanıldığı Yerler
Oteller, okullar, yüksek binalar, hastaneler, bilgi işlem merkezleri ve insanların yoğun olarak bulunduğu merkezleri ile yangına hassas bölgelerde kullanılır.

Yapısı

- 1 Çok telli alüminyum iletken. 2 XLPE izole. 3 HFFR dış kılıf.

BOYUT VE AĞIRLIKLAR			ELEKTRİKSEL ÖZELLİKLER					
Normal Kesit	Dış Çap (Yaklaşık)	Net Ağırlık (Yaklaşık)	Sevki Uzunluğu	iletken DC Direnci 20 °C Max	Akım Taahhüt Kapasitesi (A)			
mm ²	mm	kg/km	m	ohm/km	Toprakta 20 °C		Havada 30 °C	
					***	**	***	**
1x25	10,5	150	1000	1,20	-	114	-	106
1x35	12,0	180	1000	0,868	164	137	163	131
1x50	13,5	225	1000	0,641	195	163	200	161
1x70	15,5	305	1000	0,443	238	201	254	205
1x95	17,0	405	1000	0,320	284	240	313	253
1x120	19,0	510	1000	0,253	323	274	366	296
1x150	21,0	605	1000	0,206	361	308	420	341
1x185	23,0	765	1000	0,164	408	348	486	395
1x240	26,0	925	1000	0,125	476	408	585	475
1x300	28,0	1155	1000	0,100	537	462	675	548
1x400	31,0	1480	1000	0,0778	616	531	798	647
1x500	35,0	1850	1000	0,0605	699	601	926	749

Not: Akım taahhüt kapasiteleri aşağıdaki şartlarda geçerlidir:
Toprakta : 20 °C' de, 70 cm derinlikte, toprak termik direnci 1 K.m/W, yük faktörü 0.7
Havada : 30 °C' de, yük faktörü 1.0
*** : Yan yana, kablolar arası mesafe; havada = 1 x kablo çapı, toprakta = 7 cm
** : Üçgen demet şeklinde döşeme
Sistem Sayısı : 1

0.6/1 kV halojensiz, alev iletmeyen, XLPE izoleli, tek damarlı, alüminyum iletkenli kablolar

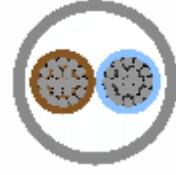
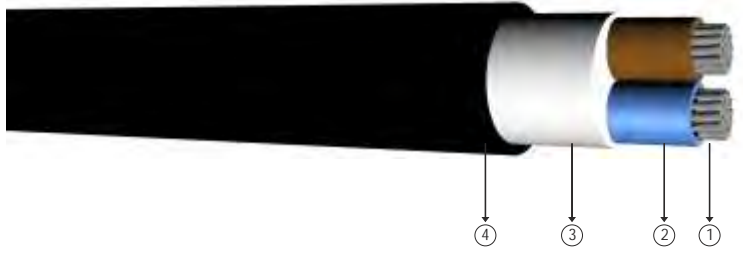

Kod: YYAXZ1-R, NA2XH

U: Som iletken O: Sarı/Ye il Damarsız
R: Örgülü Rijit iletken J : Sarı/Ye il Damarlı

Standartlar: TS HD 604 S1, TS IEC 60502 - 1, VDE 0276 - 604

Teknik Veriler

Maksimum çalışma sıcaklığı : 90 °C
Maksimum kısa devre sıcaklığı : 250 °C (max. 5 sn.)
Anma gerilimi : 0.6/1 kV
Minimum bükülme yarıçapı : 12 x D
D : Kablo çapı

Kullanıldığı Yerler

Oteller, okullar, yüksek binalar, hastaneler, bilgi işlem merkezleri ve insanların yoğun olarak bulunduğu merkezleri ile yangına hassas bölgelerde kullanılır.

Yapısı

- 1 Çok telli alüminyum iletken.
- 2 XLPE izole.
- 3 Dolgu.
- 4 HFFR dı kılıf.

BOYUT VE A IRLIKLAR			ELEKTR KSEL ÖZELL KLER			
Normal Kesit	Dı Çap (Yaklaşık)	Net A ırlık (Yaklaşık)	Sevk Uzunlu u	iletken DC Direnci 20 °C Max	Akım Ta ıma Kapasitesi (A)	
mm ²	mm	kg/km	m	ohm/km	Toprakta 20 °C	Havada 30 °C
2x25	21,5	600	1000	1,20	110	115
2x35	23,3	750	1000	0,868	130	140
2x50	25,8	950	1000	0,641	155	175
2x70	29,7	1250	1000	0,443	195	220
2x95	33,9	1650	1000	0,320	235	270

Not: Akım ta ıma kapasiteleri a ıdaki artılarda geçerlidir;

Toprakta : 20 °C' de, 70 cm derinlikte, toprak termik direnci 1 K.m/W, yük faktörü 0.7

Havada : 30 °C' de, yük faktörü 1.0

Sistem Sayısı : 1



0.6/1 kV halojensiz, alev iletmeyen, XLPE izoleli, tek damarlı, alüminyum iletkenli kablolar



Kod: YAXZ1, NA2XH

U: Som iletken O: Sarı/Ye il Damarsız
R: Örgülü Rijit iletken J : Sarı/Ye il Damarlı

Standartlar: TS HD 604 S1, TS IEC 60502 - 1, VDE 0276 - 604

Teknik Veriler

Maksimum çalışma sıcaklığı : 90 °C
Maksimum kısa devre sıcaklığı : 250 °C (max. 5 sn.)
Anma gerilimi : 0.6/1 kV
Minimum bükülme yarıçapı : 12 x D
D : Kablo çapı

Kullanıldığı Yerler

Oteller, okullar, yüksek binalar, hastaneler, bilgi işlem merkezleri ve insanların yoğun olarak bulunduğu merkezleri ile yangına hassas bölgelerde kullanılır.

Yapısı

- 1 Çok telli alüminyum iletken.
- 2 XLPE izole.
- 3 Dolgu.
- 4 HFFR dış kılıf.

BOYUT VE AĞIRLIKLAR			ELEKTRİKSEL ÖZELLİKLER			
Normal Kesit	Dış Çap (Yaklaşık)	Net Ağırlık (Yaklaşık)	Sevki Uzunluğu	iletken DC Direnci 20 °C Max	Akım Taahhüt Kapasitesi (A)	
mm ²	mm	kg/km	m	ohm/km	Toprakta 20 °C	Havada 30 °C
3x25	22,5	650	1000	1,20	111	100
3x35	25,0	800	1000	0,868	132	122
3x50	27,0	1050	1000	0,641	157	147
3x70	32,0	1450	1000	0,443	195	189
3x95	36,0	1850	1000	0,320	233	232
3x120	40,0	2250	1000	0,253	266	270
3x150	45,0	2800	1000	0,206	299	308
3x185	49,0	3450	1000	0,164	340	357
3x240	56,0	4400	1000	0,125	401	435
3x300	61,0	5300	500	0,100	455	501
3x400	69,0	6800	500	0,0778	526	592

Not: Akım taahhüt kapasiteleri aşağıdaki şartlarda geçerlidir:
Toprakta : 20 °C' de, 70 cm derinlikte, toprak termik direnci 1 K.m/W, yük faktörü 0.7
Havada : 30 °C' de, yük faktörü 1.0
Sistem Sayısı : 1

0.6/1 kV halojensiz, alev iletmeyen, XLPE izoleli, tek damarlı, alüminyum iletkenli kablolar

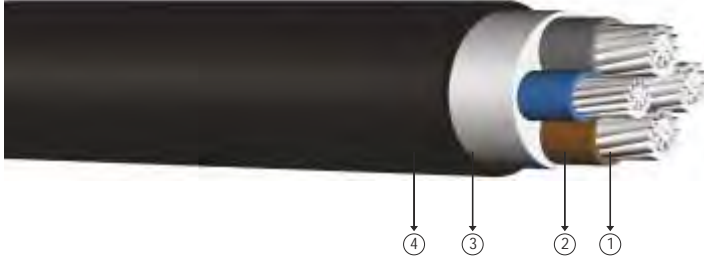

Kod: YAXZ1-R, NA2XH

U: Som letken O: Sarı/Ye il Damarsız
R: Örgülü Rijit letken J : Sarı/Ye il Damarlı

Standartlar: TS HD 604 S1, TS IEC 60502 - 1, VDE 0276 - 604

Teknik Veriler

Maksimum çalışma sıcaklığı : 90 °C
Maksimum kısa devre sıcaklığı : 250 °C (max. 5 sn.)
Anma gerilimi : 0.6/1 kV
Minimum bükülme yarıçapı : 12 x D
D : Kablo çapı

Kullanıldığı Yerler

Oteller, okullar, yüksek binalar, hastaneler, bilgi işlem merkezleri ve insanların yoğun olarak bulunduğu merkezleri ile yangına hassas bölgelerde kullanılır.

Yapısı

- 1 Çok telli alüminyum iletken.
- 2 XLPE izole.
- 3 Dolgu.
- 4 HFFR dı kılıf.

BOYUT VE A IRLIKLAR			ELEKTR KSEL ÖZELL KLER			
Normal Kesit	Dı Çap (Yakla ık)	Net A ırlık (Yakla ık)	Sevk Uzunlu u	letken DC Direnci 20 °C Max	Akım Ta ıma Kapasitesi (A)	
mm ²	mm	kg/km	m	ohm/km	Toprakta 20 °C	Havada 30 °C
3x25+16	24,0	750	1000	1,20	111	100
3x35+16	26,0	900	1000	0,868	132	122
3x50+25	29,0	1200	1000	0,641	157	147
3x70+35	33,0	1600	1000	0,443	195	189
3x95+50	38,0	2100	1000	0,320	233	232
3x120+70	42,0	2600	1000	0,253	266	270
3x150+70	46,0	3100	1000	0,206	299	308
3x185+95	51,0	3850	1000	0,164	340	357
3x240+120	58,0	4900	500	0,125	401	435
3x300+150	63,0	5950	500	0,100	455	501
3x400+185	71,0	7500	500	0,0778	526	592

Not: Akım ta ıma kapasiteleri a a ıdaki artılarda geçerlidir;

Toprakta : 20 °C' de, 70 cm derinlikte, toprak termik direnci 1 K.m/W, yük faktörü 0.7

Havada : 30 °C' de, yük faktörü 1.0

Sistem Sayısı : 1



0.6/1 kV halojensiz, alev iletmeyen, XLPE izoleli, tek damarlı, alüminyum iletkenli kablolar

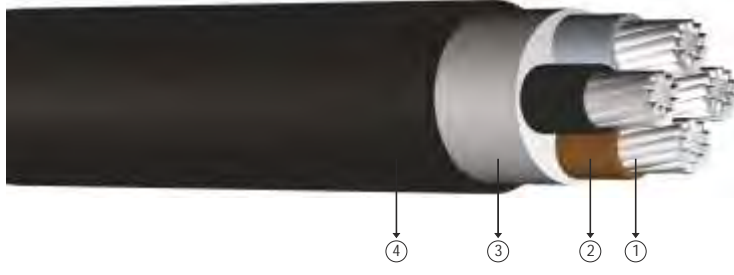

Kod: YAXZ1-R, NA2XH

U: Som iletken O: Sarı/Ye il Damarsız
R: Örgülü Rijit iletken J : Sarı/Ye il Damarlı

Standartlar: TS HD 604 S1, TS IEC 60502 - 1, VDE 0276 - 604

Teknik Veriler

Maksimum çalışma sıcaklığı : 90 °C
Maksimum kısa devre sıcaklığı : 250 °C (max. 5 sn.)
Anma gerilimi : 0.6/1 kV
Minimum bükülme yarıçapı : 12 x D
D : Kablo çapı

Kullanıldığı Yerler

Oteller, okullar, yüksek binalar, hastaneler, bilgi işlem merkezleri ve insanların yoğun olarak bulunduğu merkezleri ile yangına hassas bölgelerde kullanılır.

Yapısı

- 1 Çok telli alüminyum iletken.
- 2 XLPE izole.
- 3 Dolgu.
- 4 HFFR dış kılıf.

BOYUT VE AĞIRLIKLAR			ELEKTRİKSEL ÖZELLİKLER			
Normal Kesit	Dış Çap (Yaklaşık)	Net Ağırlık (Yaklaşık)	Sevki Uzunluğu	iletken DC Direnci 20 °C Max	Akım Taahhüt Kapasitesi (A)	
mm ²	mm	kg/km	m	ohm/km	Toprakta 20 °C	Havada 30 °C
4x25	25,0	800	1000	1,20	111	100
4x35	27,0	1000	1000	0,868	132	122
4x50	30,0	1250	1000	0,641	157	147
4x70	36,0	1750	1000	0,443	195	189
4x95	40,0	2250	1000	0,320	233	232
4x120	45,0	2850	1000	0,253	266	270
4x150	49,0	3400	1000	0,206	299	308
4x185	55,0	4250	1000	0,164	340	357
4x240	62,0	5450	500	0,125	401	435
4x300	67,0	6600	500	0,100	455	501
4x400	77,0	8500	500	0,0778	526	592

Not: Akım taahhüt kapasiteleri aşağıdaki şartlarda geçerlidir:
Toprakta : 20 °C' de, 70 cm derinlikte, toprak termik direnci 1 K.m/W, yük faktörü 0.7
Havada : 30 °C' de, yük faktörü 1.0
Sistem Sayısı : 1

300/500V halojeniz, yangına dayanıklı,
XLPE izoleli, çok damarlı, bakır iletkenli FE 180 kablolar

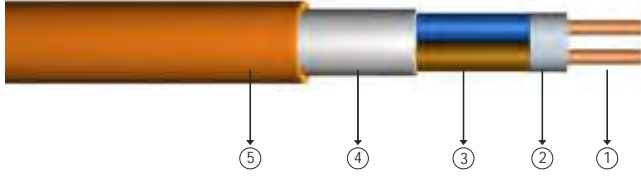

Kod: NHXMH-O FE 180, NHXMH-J FE 180 (052XZ1-U, 052XZ1-R)

U: Som iletken O: Sarı/Ye il Damarsız
R: Örgülü Rijit iletken J : Sarı/Ye il Damarlı

Standartlar: VDE 0250 214 TSEK 328

Teknik Veriler
Maksimum çalışma sıcaklığı : 70 °C
Maksimum kısa devre sıcaklığı : 160 °C (max. 5 sn.)
Anma gerilimi : 300/500 V

Kullanıldığı Yerler
Oteller, okullar, yüksek binalar, hastaneler, bilgi işlem merkezleri ve insanların yoğun olarak bulunduğu merkezleri ile yangına hassas bölgelerde kullanılır.

Yapısı

- 1 Bir veya çok telli bakır iletken.
- 2 Mika bant.
- 3 XLPE izole.
- 4 Dolgu.
- 5 HFFR dış kılıf.

BOYUT VE A İRLIKLAR			ELEKTRİKSEL ÖZELLİKLER		
Normal Kesit	Dış Çap (Yaklaşık)	Net A ırlık (Yaklaşık)	Sevki Uzunluğu	iletken DC Direnci 20 °C Max	Akım Ta ıma Kapasitesi (A)
mm ²	mm	kg/km	m	ohm/km	Havada 30 °C
2x1,5 RE	10	150	1000	12,1	28
2x2,5 RE	11	180	1000	7,41	38
2x4 RE	12	240	1000	4,61	52
2x6 RE	13	300	1000	3,08	65
2x10 RM	16	470	1000	1,83	86
3x1,5 RE	11	170	1000	12,1	24
3x2,5 RE	12	220	1000	7,41	32
3x4 RE	13	270	1000	4,61	42
3x6 RE	14	360	1000	3,08	53
3x10 RM	17	550	1000	1,83	73
4x1,5 RE	12	200	1000	12,1	24
4x2,5 RE	13	250	1000	7,41	32
4x4 RE	14	350	1000	4,61	42
4x6 RE	16	460	1000	3,08	53
4x10 RM	19	700	1000	1,83	73
4x16 RM	21	1000	1000	1,15	96
4x25 RM	26	1500	1000	0,727	130
4x35 RM	28,5	1900	1000	0,524	160
5x1,5 RE	13	240	1000	12,1	18
5x2,5 RE	14	300	1000	7,41	24
5x4 RE	15	440	1000	4,61	31
5x6 RE	17	550	1000	3,08	40
5x10 RM	20	850	1000	1,83	55
5x16 RM	24	1250	1000	1,15	72
5x25 RM	29	1800	1000	0,727	97

Not: Akım ta ıma kapasiteleri a ırdaki artırlarda geçerlidir;
Toprakta : 20 °C' de, 70 cm derinlikte, toprak termik direnci 1 K.m/W, yük faktörü 0.7
Havada : 30 °C' de, yük faktörü 1.0
Sistem Sayısı : 1



0.6/1 kV halojensiz, yangına dayanıklı, XLPE izoleli, tek damarlı, bakır iletkenli FE 180 kablolar



Kod: YXZ1-U, YXZ1-R, N2XH FE 180

U: Som iletken O: Sarı/Ye il Damarsız
R: Örgülü Rijit iletken

Standartlar: TS HD 604 S1, TS IEC 60502 - 1, VDE 0276 - 604

Teknik Veriler

Maksimum çalış ma sıcaklığı : 90 °C
Maksimum kısa devre sıcaklığı : 250 °C (max. 5 sn.)
Anma gerilimi : 0.6/1 kV
Minimum bükülme yarıçapı : 12 x D
D : Kablo çapı

Kullanıldığı Yerler

Oteller, okullar, yüksek binalar, hastaneler, bilgi işlem merkezleri ve insanların yoğun olarak bulunduğu merkezleri ile yangına hassas bölgelerde kullanılır.

Yapısı

- 1 Bir veya çok telli bakır iletken.
- 2 Mika bant.
- 3 XLPE izole.
- 4 HFFR dış kılıf.

BOYUT VE A İRLİKLER			ELEKTRİKSEL ÖZELLİKLER					
Normal Kesit	Dış Çap (Yaklaşık)	Net A ırlık (Yaklaşık)	Sevk Uzunluğu	iletken DC Direnci 20 °C Max	Akım Ta ıma Kapasitesi (A)			
mm ²	mm	kg/km	m	ohm/km	Toprakta 20 °C		Havada 30 °C	
					***	**	***	**
1x1,5	6,0	50	1000	12,1	39	32	32	25
1x2,5	6,5	65	1000	7,41	51	43	42	34
1x4	6,9	80	1000	4,61	66	55	56	44
1x6	7,4	100	1000	3,08	82	68	71	57
1x10	8,6	150	1000	1,83	109	90	96	77
1x16	9,7	200	1000	1,15	139	115	128	102
1x25	11,0	300	1000	0,727	179	149	173	139
1x35	12,0	400	1000	0,524	213	178	212	170
1x50	13,0	530	1000	0,387	251	211	258	208
1x70	15,0	750	1000	0,268	307	259	328	265
1x95	17,0	1000	1000	0,193	366	310	404	326
1x120	18,5	1250	1000	0,153	416	352	471	381
1x150	20,5	1500	1000	0,124	465	396	541	438
1x185	22,5	1900	1000	0,0991	526	449	626	507
1x240	25,5	2450	1000	0,0754	610	521	749	606
1x300	29,0	3000	1000	0,0601	689	587	864	697
1x400	33,0	3900	1000	0,0470	788	669	1018	816
1x500	37,5	4900	1000	0,0366	889	748	1173	933

Not: Akım ta ıma kapasiteleri a ıdaki artlarda geçerlidir:

Toprakta : 20 °C' de, 70 cm derinlikte, toprak termik direnci 1 K.m/W, yük faktörü 0.7

Havada : 30 °C' de, yük faktörü 1.0

*** : Yan yana, kablolar arası mesafe: havada = 1 x kablo çapı, toprakta = 7 cm

** : Üçgen demet ekinde do eme

Sistem Sayısı : 1

0.6/1 kV halojeniz, yangına dayanıklı,
XLPE izoleli, tek damarlı, bakır iletkenli FE 180 kablolar

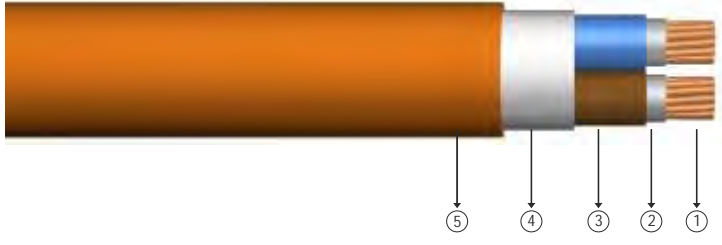

Kod: YXZ1-U, YXZ1R, N2XH FE 180

U: Som iletken O: Sarı/Ye il Damarsız
R: Örgülü Rijit iletken J : Sarı/Ye il Damarlı

Standartlar: TS HD 604 S1, TS IEC 60502 - 1, VDE 0276 -604

Teknik Veriler

Maksimum çalışma sıcaklığı : 90 °C
Maksimum kısa devre sıcaklığı : 250 °C (max. 5 sn.)
Anma gerilimi : 0.6/1 kV
Minimum bükülme yarıçapı : 12 x D
D : Kablo çapı

Kullanıldığı Yerler

Oteller, okullar, yüksek binalar, hastaneler, bilgi işlem merkezleri ve insanların yoğun olarak bulunduğu merkezleri ile yangına hassas bölgelerde kullanılır.

Yapısı

- 1 Bir veya çok telli bakır iletken.
- 2 Mika bant.
- 3 XLPE izole.
- 4 Dolgu.
- 5 HFFR dış kılıf.

BOYUT VE A İRLIKLAR			ELEKTRİKSEL ÖZELLİKLER			
Normal Kesit	Dış Çap (Yaklaşık)	Net A ırlık (Yaklaşık)	Sevki Uzunluğu	iletken DC Direnci 20 °C Max	Akım Ta ıma Kapasitesi (A)	
mm ²	mm	kg/km	m	ohm/km	Toprakta 20 °C	Havada 30 °C
2x1,5	11,0	170	1000	12,1	39	32
2x2,5	12,0	200	1000	7,41	51	42
2x4	13,0	260	1000	4,61	66	56
2x6	14,0	320	1000	3,08	82	71
2x10	16,2	460	1000	1,83	109	96
2x16	18,3	630	1000	1,15	115	125
2x25	23,0	1000	1000	0,727	145	155
2x35	24,0	1250	1000	0,524	175	195
2x50	27,0	1600	1000	0,387	210	235
2x70	31,0	2200	1000	0,268	255	300
2x95	35,0	2900	1000	0,193	310	370
2x120	39,0	3600	1000	0,153	355	430
2x150	42,0	4400	1000	0,124	400	490
2x185	47,0	5500	1000	0,0991	455	570
2x240	53,0	7050	500	0,0754	530	680
2x300	58,0	8650	500	0,0601	605	785
2x400	65,0	11100	500	0,0470	690	860

Not: Akım ta ıma kapasiteleri a ıdaki artırlarda geçerlidir;
Toprakta : 20 °C' de, 70 cm derinlikte, toprak termik direnci 1 K.m/W, yük faktörü 0.7
Havada : 30 °C' de, yük faktörü 1.0
Sistem Sayısı : 1



0.6/1 kV halojensiz, yangına dayanıklı, XLPE izoleli, tek damarlı, bakır iletkenli FE 180 kablolar

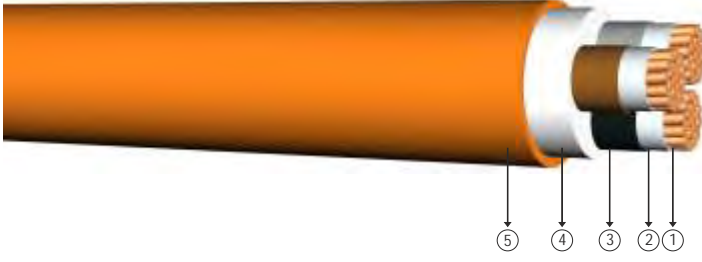

Kod: YXZ1-U, YXZ1-R, N2XH FE 180

U: Som iletken O: Sarı/Ye il Damarsız
R: Örgülü Rijit iletken J : Sarı/Ye il Damarlı

Standartlar: TS HD 604 S1, TS IEC 60502 - 1, VDE 0276 - 604

Teknik Veriler

Maksimum çalışma sıcaklığı : 90 °C
Maksimum kısa devre sıcaklığı : 250 °C (max. 5 sn.)
Anma gerilimi : 0.6/1 kV
Minimum bükülme yarıçapı : 12 x D
D : Kablo çapı

Kullanıldığı Yerler

Oteller, okullar, yüksek binalar, hastaneler, bilgi işlem merkezleri ve insanların yoğun olarak bulunduğu merkezleri ile yangına hassas bölgelerde kullanılır.

Yapısı

- 1 Bir veya çok telli bakır iletken. 3 XLPE izole. 5 HFFR dış kılıf.
2 Mika bant. 4 Dolgu.

BOYUT VE AĞIRLIKLAR			ELEKTRİKSEL ÖZELLİKLER			
Normal Kesit	Dış Çap (Yaklaşık)	Net Ağırlık (Yaklaşık)	Sevki Uzunluğu	iletken DC Direnci 20 °C Max	Akım Taşıma Kapasitesi (A)	
mm ²	mm	kg/km	m	ohm/km	Toprakta 20 °C	Havada 30 °C
3x1,5	11,5	190	1000	12,1	30	24
3x2,5	12,5	230	1000	7,41	40	32
3x4	13,5	300	1000	4,61	52	42
3x6	14,5	370	1000	3,08	64	53
3x10	17,0	550	1000	1,83	86	73
3x16	19,0	750	1000	1,15	111	96
3x25	24,0	1200	1000	0,727	143	130
3x35	26,0	1550	1000	0,524	173	160
3x50	29,0	2000	1000	0,387	205	195
3x70	33,0	2800	1000	0,268	252	247
3x95	37,0	3700	1000	0,193	303	305
3x120	41,0	4600	1000	0,153	346	355
3x150	46,0	5650	500	0,124	390	407
3x185	50,0	7000	500	0,0991	441	469
3x240	57,0	9100	500	0,0754	511	551
3x300	62,0	11100	250	0,0601	580	638
3x400	70,0	14300	250	0,0470	663	746

Not: Akım taşıma kapasiteleri aşağıdaki şartlarda geçerlidir:

Toprakta : 20 °C' de, 70 cm derinlikte, toprak termik direnci 1 K.m/W, yük faktörü 0.7

Havada : 30 °C' de, yük faktörü 1.0

Sistem Sayısı : 1

0.6/1 kV halojeniz, yangına dayanıklı,
XLPE izoleli, tek damarlı, bakır iletkenli FE 180 kablolar

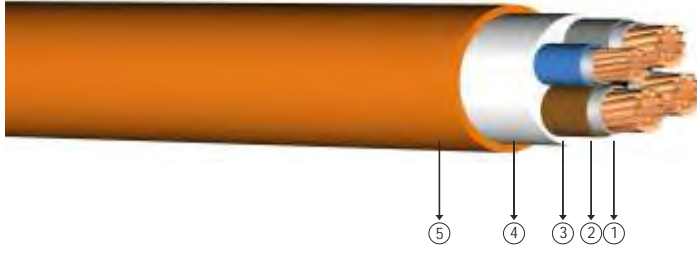

Kod: YXHZ1-R, N2XH FE 180

U: Som iletken O: Sarı/Ye il Damarsız
R: Örgülü Rijit iletken J : Sarı/Ye il Damarlı

Standartlar: TS HD 604 S1, TS IEC 60502 - 1, VDE 0276 - 604

Teknik Veriler
Maksimum çalışma sıcaklığı : 90 °C
Maksimum kısa devre sıcaklığı : 250 °C (max. 5 sn.)
Anma gerilimi : 0.6/1 kV
Minimum bükülme yarıçapı : 12 x D
D : Kablo çapı

Kullanıldığı Yerler
Oteller, okullar, yüksek binalar, hastaneler, bilgi işlem merkezleri ve insanların yoğun olarak bulunduğu merkezleri ile yangına hassas bölgelerde kullanılır.

Yapısı

- 1 Çok telli bakır iletken.
- 2 Mika bant.
- 3 XLPE izole.
- 4 Dolgu.
- 5 HFFR dış kılıf.

BOYUT VE A İRLIKLAR			ELEKTRİKSEL ÖZELLİKLER			
Normal Kesit	Dış Çap (Yaklaşık)	Net A ırlık (Yaklaşık)	Sevki Uzunluğu	iletken DC Direnci 20 °C Max	Akım Ta ıma Kapasitesi (A)	
mm ²	mm	kg/km	m	ohm/km	Toprakta 20 °C	Havada 30 °C
3x16+10	21,0	900	1000	1,15	111	96
3x25+16	26,0	1450	1000	0,727	143	130
3x35+16	27,0	1800	1000	0,524	173	160
3x50+25	30,0	2350	1000	0,387	205	195
3x70+35	35,0	3200	1000	0,268	252	247
3x95+50	39,0	4300	1000	0,193	303	305
3x120+70	44,0	5400	500	0,153	346	355
3x150+70	48,0	6450	500	0,124	390	407
3x185+95	53,0	8100	500	0,0991	441	469
3x240+120	59,0	10400	500	0,0754	511	551
3x300+150	65,0	12800	250	0,0601	580	638
3x400+185	73,0	16300	250	0,0470	663	746

Not: Akım ta ıma kapasiteleri a ıdaki artırlarda geçerlidir;
Toprakta : 20 °C' de, 70 cm derinlikte, toprak termik direnci 1 K.m/W, yük faktörü 0.7
Havada : 30 °C' de, yük faktörü 1.0
Sistem Sayısı : 1



0.6/1 kV halojensiz, yangına dayanıklı, XLPE izoleli, tek damarlı, bakır iletkenli FE 180 kablolar

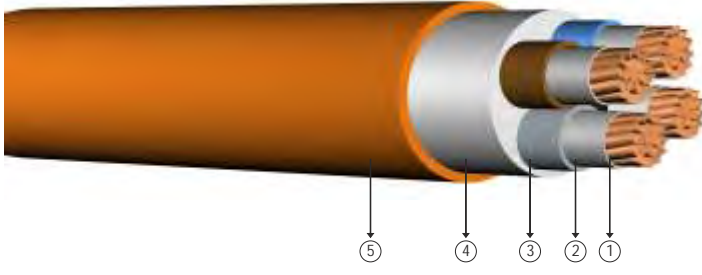

Kod: YXZ1-U, YXZ1-R, N2XH FE 180

U: Som iletken O: Sarı/Ye il Damarsız
R: Örgülü Rijit iletken J : Sarı/Ye il Damarlı

Standartlar: TS HD 604 S1, TS IEC 60502 - 1, VDE 0276 - 604

Teknik Veriler

Maksimum çalış ma sıcaklığı : 90 °C
Maksimum kısa devre sıcaklığı : 250 °C (max. 5 sn.)
Anma gerilimi : 0.6/1 kV
Minimum bükülme yarıçapı : 12 x D
D : Kablo çapı

Kullanıldığı Yerler

Oteller, okullar, yüksek binalar, hastaneler, bilgi işlem merkezleri ve insanların yoğun olarak bulunduğu merkezleri ile yangına hassas bölgelerde kullanılır.

Yapısı

- 1 Bir veya çok telli bakır iletken. 3 XLPE izole. 5 HFFR dış kılıf.
2 Mika bant. 4 Dolgu.

BOYUT VE A İRLIKLAR			ELEKTRİKSEL ÖZELLİKLER			
Normal Kesit	Dış Çap (Yaklaşık)	Net A ırlık (Yaklaşık)	Sevki Uzunluğu	iletken DC Direnci 20 °C Max	Akım Ta ıma Kapasitesi (A)	
mm ²	mm	kg/km	m	ohm/km	Toprakta 20 °C	Havada 30 °C
4x1,5	12,0	220	1000	12,1	30	24
4x2,5	13,0	250	1000	7,41	40	32
4x4	14,5	350	1000	4,61	52	42
4x6	15,5	450	1000	3,08	64	53
4x10	18,5	700	1000	1,83	86	73
4x16	20,5	950	1000	1,15	111	96
4x25	26,0	1500	1000	0,727	143	130
4x35	28,0	1900	1000	0,524	173	160
4x50	32,0	2500	1000	0,387	205	195
4x70	37,0	3500	1000	0,268	252	247
4x95	41,0	4700	1000	0,193	303	305
4x120	46,0	5900	500	0,153	346	355
4x150	51,0	7200	500	0,124	390	407
4x185	56,0	8950	500	0,0991	441	469
4x240	63,0	11600	250	0,0754	511	551
4x300	69,0	14200	250	0,0601	580	638
4x400	78,0	18400	250	0,0470	663	746

Not: Akım ta ıma kapasiteleri a ırdaki artlarda geçerlidir;

Toprakta : 20 °C' de, 70 cm derinlikte, toprak termik direnci 1 K.m/W, yük faktörü 0.7

Havada : 30 °C' de, yük faktörü 1.0

Sistem Sayısı : 1

Güneşin enerjisini
hayata taşır!

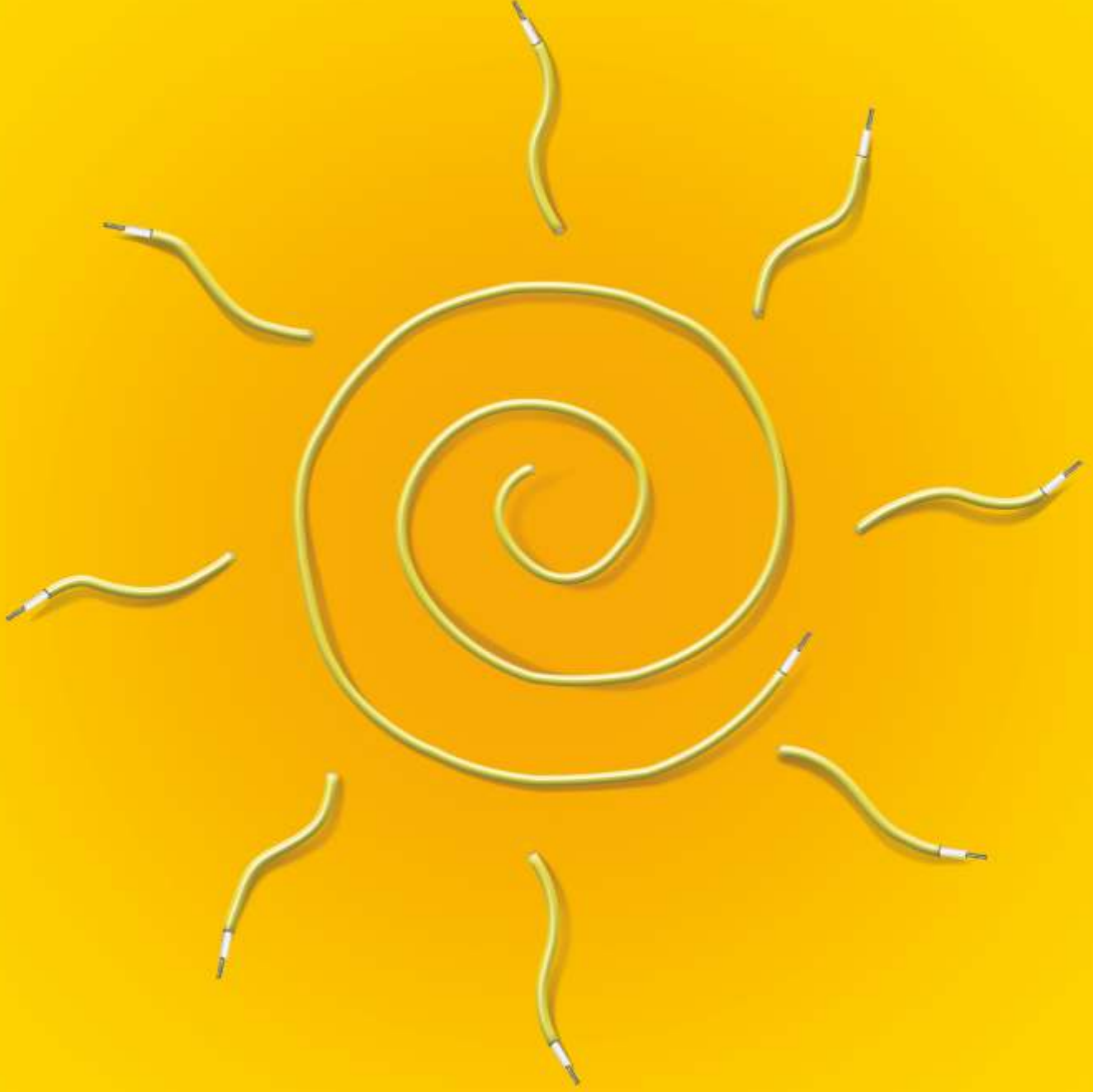

Güven veren teknoloji



Kod: H1Z2Z2-K

Standartlar: EN 50618, TS EN 50618,

Teknik Özellikler		Elektriksel Özellikler	
Çalışma sıcaklığı	: -40 °C ile +90 °C	Nominal Gerilim	: DC: 1.5/1.5 kV AC: 1.0/1.0 kV
Maksimum depolama sıcaklığı	: +40 °C	AC Sisteminde izin verilen Maks. İşletme Gerilimi	: 1.2/1.2 kV
Min. Taahhüt ve serme sıcaklığı	: -25 °C	DC Sisteminde izin verilen Maks. İşletme Gerilimi	: 1.8/1.8 kV
(20 ± 10) °C' ta Min.bükülme yarıçapı D<12:	3 x D		
(20 ± 10) °C' ta Min.bükülme yarıçapı D>12:	4 x D		
D	: Kablo çapı		

Kablo Yapısı

1. Bükülgen kalaylı bakır iletken / Sınıf 5 (EN 60228, IEC 60228, DIN VDE 0295)
2. Halojensiz çapraz bağlı izole malzemesi EN 50618, TS EN 50618
3. Tek Damarlı
4. Halojensiz alev geciktirici çapraz bağlı kılıf malzemesi EN 50618, TS EN 50618

Yangın Performans Testleri

- Dünya Alev Yayılma / EN 60332-1-2, IEC 60332-1-2, DIN EN 60332-1-2 (VDE 0482-332-1-2)
 Duman Yoğunluğu (İlk Geçirgenlik) / EN 61034-2, IEC 61034-2, DIN EN 61034-2, VDE 0482-1034-2,
 Kablolarda Kullanılan Malzemelerin Yanması Sırasında Açığa Çıkan Gazların Testi EN 50525-1, EN 60754-2, EN 50267-2-1
 Farklı Çevre Koşullarına Dayanım

Kılıfın UV Dayanımı / EN 50289-4-17, VDE 0819-289-4-17

Ozon Dayanımı / EN 60811-403, VDE 0473-811-403

Kılıfın Asit ve Alkali Çözeltilerine Karşı Dayanıklılığı / EN 60811-404, VDE 0473-811-404

Dinamik Penetrasyon Testi / TS EN 50618

Kullanıldığı Yerler

Fotovoltaik uygulamalarda, güneş paneli dizileri ve inverterler gibi sistemlerin çeşitli unsurları arasındaki bağlantılar için özel tasarlanmıştır. Korumasız olarak, boru içinde veya benzer kapalı sistemlerde, iç veya dış sabit tesislerde kullanılır.

MEKANİK VE ELEKTRİK ÖZELLİKLER

Kesit	İletken Direnci	Kablo Ağırlığı (Yaklaşık)	Kablo Çapı (Yaklaşık)	Havadaki Akım (60°C)	Yüzeydeki Akım (60°C)	Kısa Devre Akımı (1 sn/ 250 °C)
mm ²	(Ω/km) 20 °C	kg/km	mm	A	A	kA
1x1,5	13,7	29,8	4,6	30	29	0,2
1x2,5	8,21	40,7	5,1	41	39	0,4
1x4	5,09	56,4	5,6	55	52	0,6
1x6	3,39	76,8	6,2	70	67	0,9
1x10	1,95	121,0	7,6	98	93	1,4
1x16	1,24	179,5	9,1	132	125	2,3
1x25	0,795	275,8	11,1	176	167	3,6
1x35	0,565	378,1	12,7	218	207	5,0
1x50	0,393	531,3	14,8	276	262	7,2
1x70	0,277	728,1	16,9	347	330	10,0
1x95	0,21	942,2	19,1	416	395	13,6
1x120	0,164	1197,7	21,1	488	464	17,2
1x150	0,132	1508,4	23,6	566	538	21,5
1x185	0,108	1797,0	26,4	644	612	26,5
1x240	0,0817	2377,6	29,5	775	736	34,3

3.6/6 kV XLPE izoleli, tek damarlı, bakır iletkenli kablolar

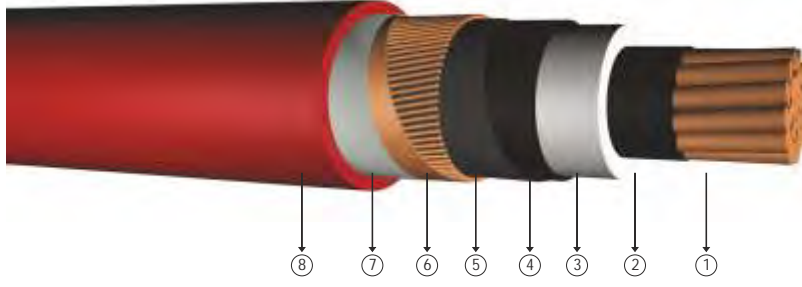

Kod: YXC7V-R, N2XSY, CU/XLPE/CWS/PVC

R: Örgülü Rijit iletken

Standartlar: TS IEC 60502 - 2, VDE 0276-620

Teknik Veriler

Maksimum çalışma sıcaklığı : 90 °C
 Maksimum kısa devre sıcaklığı : 250 °C (max. 5 sn.)
 Anma gerilimi : 3.6/6 kV
 Minimum bükülme yarıçapı : 15 x D
 D : Kablo çapı

Kullanıldığı Yerler

Dielektrik kayıpları çok düşük olan bu kablolar; güç merkezlerinde, alt ve endüstri tesislerinde, yerel enerji dağıtımında güç kablosu olarak mekanik hasar riskinin yüksek olduğu yerlerde (hariçte, dahilde), toprak altında veya kablo kanallarında kullanılır.

Yapısı

- 1 Çok telli bakır iletken.
- 3 XLPE izole.
- 5 Yarı iletken bant.
- 7 Polyester bant.
- 2 İç yarı iletken.
- 4 Dış yarı iletken.
- 6 Bakır ekran.
- 8 PVC dış kılıf.

BOYUT VE AĞIRLIKLAR			ELEKTRİKSEL ÖZELLİKLER										
Normal Kesit	Dış Çap	Net Ağırlık	Sevki Uzunluğu	iletken DC 20 °C Max	iletken DC 90 °C Max	Çalışma İndüktansı		iletme Kapasitesi	Akım Taşıma Kapasitesi (A)				
mm ²	mm	kg/km	m	ohm/km	ohm/km	*** mH/km	** mH/km	µF/km	Toprakta 20 °C		Havada 30 °C		
									***	**	***	**	
1x25/16	20,0	650	1000	0,727	0,9306	0,683	0,384	0,253	185	154	180	167	
1x35/16	21,0	750	1000	0,524	0,6707	0,657	0,367	0,283	201	191	238	199	
1x50/16	22,0	900	1000	0,387	0,4954	0,632	0,351	0,318	241	227	285	241	
1x70/16	24,0	1100	1000	0,268	0,3430	0,601	0,332	0,368	301	277	356	301	
1x95/16	25,5	1400	1000	0,193	0,2470	0,577	0,318	0,414	364	331	435	365	
1x120/16	27,0	1650	1000	0,153	0,1958	0,558	0,308	0,455	424	379	496	419	
1x150/25	28,5	2000	1000	0,124	0,1587	0,541	0,299	0,499	479	422	554	479	
1x185/25	30,5	2400	1000	0,0991	0,1268	0,525	0,292	0,544	549	476	637	543	
1x240/25	33,5	2950	1000	0,0754	0,0965	0,506	0,284	0,587	640	550	746	640	
1x300/25	36,0	3550	1000	0,0601	0,0769	0,490	0,279	0,603	724	619	846	731	
1x400/35	40,0	4650	1000	0,0470	0,0602	0,471	0,275	0,642	795	695	941	840	
1x500/35	43,5	5700	500	0,0366	0,0468	0,456	0,270	0,667	883	773	1051	949	
1x630/35	47,0	6950	500	0,0283	0,0362	0,440	0,264	0,739	981	856	1180	1076	

Not: Akım taşıma kapasiteleri aşağıdaki şartlarda geçerlidir;

Toprakta : 20 °C' de, 70 cm derinlikte, toprak termik direnci 1 K.m/W, yük faktörü 0.7

Havada : 30 °C' de, yük faktörü 1.0

*** : Yan yana, kablolar arası mesafe; havada = 1 x kablo çapı, toprakta = 7 cm

** : Üçgen demet şeklinde döme

Sistem Sayısı : 1



5.8/10 kV (6/10 kV) veya 6.35/11 kV XLPE izoleli, tek damarlı, bakır iletkenli kablolar

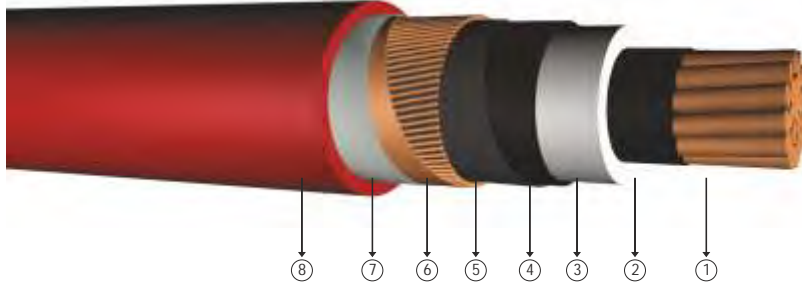

Kod: YXC7V-R, N2XSY, CU/XLPE/CWS/PVC

R: Örgülü Rijit iletken

Standartlar: TS IEC 60502 - 2, VDE 276-620, BS 7870-4.10

Teknik Veriler

Maksimum çalışma sıcaklığı : 90 °C
Maksimum kısa devre sıcaklığı : 250 °C (max. 5 sn.)
Anma gerilimi : 5.8/10 kV (6/10 kV)
6.35/11 kV
Minimum bükülme yarıçapı : 15 x D
D : Kablo çapı

Kullanıldığı Yerler

Dielektrik kayıpları çok düşük olan bu kablolar; güç merkezlerinde, alt ve endüstri tesislerinde, yerel enerji dağıtımında güç kablosu olarak mekanik hasar riskinin yüksek olduğu yerlerde (hariçte, dahilde), toprak altında veya kablo kanallarında kullanılır.

Yapısı

- 1 Çok telli bakır iletken. 2 Çı yarı iletken. 3 XLPE izole. 4 Dış yarı iletken. 5 Yarı iletken bant. 6 Bakır ekran. 7 Polyester bant. 8 PVC dış kılıf.

BOYUT VE AĞIRLIKLAR			ELEKTRİKSEL ÖZELLİKLER									
Normal Kesit	Dış Çap	Net Ağırlık	Sevki Uzunluğu	iletken DC 20 °C Max	iletken DC 90 °C Max	Çalışma İndüktansı		iletme Kapasitesi	Akım Taahhüt Kapasitesi (A)			
mm ²	mm	kg/km	m	ohm/km	ohm/km	*** mH/km	** mH/km	µF/km	Toprakta 20 °C		Havada 30 °C	
									***	**	***	**
1x25/16	21,5	700	1000	0,727	0,9306	0,687	0,401	0.200	179	157	191	162
1x35/16	22,5	800	1000	0,524	0,6707	0,661	0,383	0.223	212	187	231	195
1x50/16	24,0	950	1000	0,387	0,4954	0,636	0,366	0.248	249	220	277	234
1x70/16	26,0	1200	1000	0,268	0,3430	0,606	0,349	0.285	303	269	345	292
1x95/16	27,5	1450	1000	0,193	0,2470	0,582	0,334	0.320	358	321	418	354
1x120/16	29,5	1700	1000	0,153	0,1958	0,563	0,323	0.350	404	364	481	407
1x150/25	30,5	2100	1000	0,124	0,1587	0,546	0,313	0.382	441	405	537	460
1x185/25	32,5	2450	1000	0,0991	0,1268	0,529	0,304	0.415	493	457	612	527
1x240/25	35,0	3050	1000	0,0754	0,0965	0,509	0,294	0.462	563	528	716	621
1x300/25	37,5	3650	1000	0,0601	0,0769	0,493	0,288	0.507	626	593	811	709
1x400/35	41,0	4700	1000	0,0470	0,0602	0,473	0,278	0.573	676	665	901	815
1x500/35	44,0	5700	500	0,0366	0,0468	0,457	0,271	0.631	743	739	1006	921
1x630/35	47,5	7000	500	0,0283	0,0362	0,440	0,264	0.699	820	818	1130	1045

Not: Akım taşıma kapasiteleri aşağıdaki şartlarda geçerlidir:

Toprakta : 20 °C' de, 70 cm derinlikte, toprak termik direnci 1 K.m/W, yük faktörü 0.7

Havada : 30 °C' de, yük faktörü 1.0

*** : Yan yana, kablolar arası mesafe; havada = 1 x kablo çapı, toprakta = 7 cm

** : Üçgen demet şeklinde döme

Sistem Sayısı : 1

8.7/15 kV XLPE izoleli, tek damarlı, bakır iletkenli kablolar

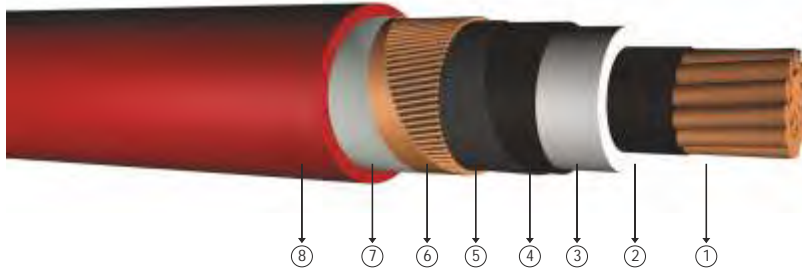

Kod: YXC7V-R, N2XSY, CU/XLPE/CWS/PVC

R: Örgülü Rijit İletken

Standartlar: TS IEC 60502 - 2, VDE 0276-620

Teknik Veriler

Maksimum çalışma sıcaklığı : 90 °C
 Maksimum kısa devre sıcaklığı : 250 °C (max. 5 sn.)
 Anma gerilimi : 8.7/15 kV
 Minimum bükülme yarıçapı : 15 x D
 D : Kablo çapı

Kullanıldığı Yerler

Dielektrik kayıpları çok düşük olan bu kablolar; güç merkezlerinde, alt ve endüstri tesislerinde, yerel enerji dağıtımında güç kablosu olarak mekanik hasar riskinin yüksek olduğu yerlerde (hariçte, dahilde), toprak altında veya kablo kanallarında kullanılır.

Yapısı

- 1 Çok telli bakır iletken.
- 3 XLPE izole.
- 5 Yarı iletken bant.
- 7 Polyester bant.
- 2 İç yarı iletken.
- 4 Dış yarı iletken.
- 6 Bakır ekran.
- 8 PVC dış kılıf.

BOYUT VE AĞIRLIKLAR			ELEKTRİKSEL ÖZELLİKLER										
Normal Kesit	Dış Çap	Net Ağırlık	Sevki Uzunluğu	iletken DC 20 °C Max	iletken DC 90 °C Max	Çalışma İndüktansı		iletme Kapasitesi	Akım Taahhüt Kapasitesi (A)				
mm ²	mm	kg/km	m	ohm/km	ohm/km	*** mH/km	** mH/km	µF/km	Toprakta 20 °C		Havada 30 °C		
									***	**	***	**	
1x25/16	24,0	750	1000	0,727	0,9306	0,692	0,420	0,164	179	157	191	162	
1x35/16	25,0	900	1000	0,524	0,6707	0,666	0,401	0,181	212	187	231	195	
1x50/16	26,5	1050	1000	0,387	0,4954	0,640	0,383	0,201	249	220	277	234	
1x70/16	28,0	1300	1000	0,268	0,3430	0,609	0,362	0,229	303	269	345	292	
1x95/16	29,5	1550	1000	0,193	0,2470	0,585	0,346	0,255	358	321	418	354	
1x120/16	31,5	1850	1000	0,153	0,1958	0,567	0,336	0,278	404	364	481	407	
1x150/25	33,0	2200	1000	0,124	0,1587	0,549	0,325	0,302	441	405	537	460	
1x185/25	35,0	2600	1000	0,0991	0,1268	0,534	0,317	0,328	493	457	612	527	
1x240/25	37,5	3150	1000	0,0754	0,0965	0,514	0,307	0,363	563	528	716	621	
1x300/25	40,0	3750	1000	0,0601	0,0769	0,497	0,298	0,398	626	593	811	709	
1x400/35	43,5	4900	1000	0,0470	0,0602	0,477	0,289	0,447	676	665	901	815	
1x500/35	46,5	5900	500	0,0366	0,0468	0,461	0,282	0,491	743	739	1006	921	
1x630/35	50,0	7150	500	0,0283	0,0362	0,445	0,275	0,543	820	818	1130	1045	

Not: Akım taahhüt kapasiteleri aşağıdaki şartlarda geçerlidir;
 Toprakta : 20 °C' de, 70 cm derinlikte, toprak termik direnci 1 K.m/W, yük faktörü 0.7
 Havada : 30 °C' de, yük faktörü 1.0
 *** : Yan yana, kablolar arası mesafe; havada = 1 x kablo çapı, toprakta = 7 cm
 ** : Üçgen demet şeklinde döme
 Sistem Sayısı : 1

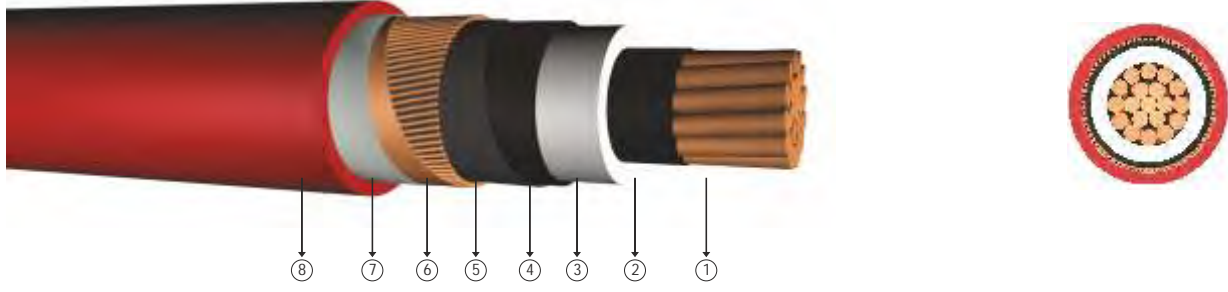

Kod: YXC7V-R, N2XSY, CU/XLPE/CWS/PVC

R: Örgülü Rijit letken

Standartlar: TS IEC 60502 - 2, VDE 276-620, BS 7870-4.10

Teknik Veriler

Maksimum çalışma sıcaklığı	: 90 °C
Maksimum kısa devre sıcaklığı	: 250 °C (max. 5 sn.)
Anma gerilimi	: 12.7/22 kV
Minimum bükülme yarıçapı	: 15 x D
D	: Kablo çapı

Kullanıldığı Yerler

Dielektrik kayıpları çok düşük olan bu kablolar; güç merkezlerinde, alt ve endüstri tesislerinde, yerel enerji dağıtımında güç kablosu olarak mekanik hasar riskinin yüksek olduğu yerlerde (hariçte, dahilde), toprak altında veya kablo kanallarında kullanılır.

Yapısı

- 1 Çok telli bakır iletken.
- 3 XLPE izole.
- 5 Yarı iletken bant.
- 7 Polyester bant.
- 2 Çı yarı iletken.
- 4 Dış yarı iletken.
- 6 Bakır ekran.
- 8 PVC dış kılıf.

BOYUT VE AĞIRLIKLAR			ELEKTRİKSEL ÖZELLİKLER									
Normal Kesit	Dış Çap	Net Ağırlık	Sevki Uzunluğu	iletken DC 20 °C Max	iletken DC 90 °C Max	Çalışma İndüktansı		iletme Kapasitesi	Akım Taşıma Kapasitesi (A)			
mm ²	mm	kg/km	m	ohm/km	ohm/km	*** mH/km	** mH/km	µF/km	Toprakta 20 °C		Havada 30 °C	
									***	**	***	**
1x25/16	-	-	1000	0.727	0,9306	-	-	-	-	-	-	-
1x35/16	27,0	950	1000	0.524	0,6707	0,670	0,416	0,157	213	189	233	199
1x50/16	28,5	1150	1000	0.387	0,4954	0,644	0,397	0,174	250	223	279	238
1x70/16	30,0	1400	1000	0.268	0,3430	0,614	0,377	0,197	304	273	347	296
1x95/16	32,0	1650	1000	0.193	0,2470	0,590	0,360	0,218	361	325	420	358
1x120/16	34,0	1950	1000	0.153	0,1958	0,571	0,349	0,238	407	368	483	412
1x150/25	35,0	2350	1000	0.124	0,1587	0,554	0,338	0,258	445	410	540	466
1x185/25	37,0	2700	1000	0.0991	0,1268	0,538	0,329	0,278	498	463	614	534
1x240/25	39,5	3300	1000	0.0754	0,0965	0,518	0,317	0,308	569	534	718	627
1x300/25	42,0	3900	1000	0.0601	0,0769	0,501	0,308	0,336	633	601	813	715
1x400/35	45,5	5000	1000	0.0470	0,0602	0,480	0,298	0,377	686	674	904	819
1x500/35	48,5	6000	500	0.0366	0,0468	0,464	0,290	0,413	756	750	1011	927
1x630/35	52,5	7300	500	0.0283	0,0362	0,448	0,282	0,455	842	836	1128	1041

Not: Akım taşıma kapasiteleri aşağıdaki şartlarda geçerlidir:

Toprakta : 20 °C' de, 70 cm derinlikte, toprak termik direnci 1 K.m/W, yük faktörü 0.7

Havada : 30 °C' de, yük faktörü 1.0

*** : Yan yana, kablolar arası mesafe; havada = 1 x kablo çapı, toprakta = 7 cm

** : Üçgen demet şeklinde döme

Sistem Sayısı : 1

18/30 kV XLPE izoleli, tek damarlı, bakır iletkenli kablolar

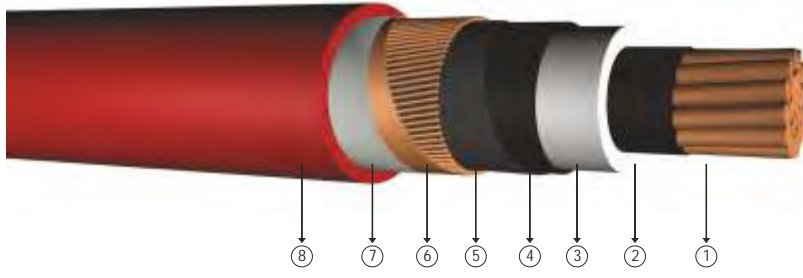

Kod: YXC7V-R, N2XSY, CU/XLPE/CWS/PVC

R: Örgülü Rijit İletken

Standartlar: TS IEC 60502 - 2, VDE 276-620, BS 7870-4.10

Teknik Veriler

Maksimum çalışma sıcaklığı : 90 °C
 Maksimum kısa devre sıcaklığı : 250 °C (max. 5 sn.)
 Anma gerilimi : 18/30 kV
 Minimum bükülme yarıçapı : 15 x D
 D : Kablo çapı

Kullanıldığı Yerler

Dielektrik kayıpları çok düşük olan bu kablolar; güç merkezlerinde, alt ve endüstri tesislerinde, yerel enerji dağıtımında güç kablosu olarak mekanik hasar riskinin yüksek olduğu yerlerde (hariçte, dahilde), toprak altında veya kablo kanallarında kullanılır.

Yapısı

- 1 Çok telli bakır iletken.
- 3 XLPE izole.
- 5 Yarı iletken bant.
- 7 Polyester bant.
- 2 İç yarı iletken.
- 4 Dış yarı iletken.
- 6 Bakır ekran.
- 8 PVC dış kılıf.

BOYUT VE AĞIRLIKLAR			ELEKTRİKSEL ÖZELLİKLER									
Normal Kesit	Dış Çap	Net Ağırlık	Sevki Uzunluğu	iletken DC 20 °C Max	iletken DC 90 °C Max	Çalışma İndüktansı		iletme Kapasitesi	Akım Taahhüt Kapasitesi (A)			
mm ²	mm	kg/km	m	ohm/km	ohm/km	*** mH/km	** mH/km	µF/km	Toprakta 20 °C		Havada 30 °C	
									***	**	***	**
1x25/16	-	-	1000	0,727	0,9306	-	-	-	-	-	-	-
1x35/16	32,0	1200	1000	0,524	0,6707	0,680	0,451	0,123	214	192	233	202
1x50/16	33,5	1400	1000	0,387	0,4954	0,655	0,432	0,135	251	226	279	241
1x70/16	35,0	1650	1000	0,268	0,3430	0,624	0,408	0,151	306	276	348	299
1x95/16	37,0	1950	1000	0,193	0,2470	0,600	0,391	0,166	363	329	421	362
1x120/16	39,0	2250	1000	0,153	0,1958	0,581	0,377	0,180	410	373	483	416
1x150/25	40,5	2700	1000	0,124	0,1587	0,564	0,366	0,194	449	415	540	469
1x185/25	42,5	3050	1000	0,0991	0,1268	0,547	0,355	0,208	503	468	615	536
1x240/25	45,0	3650	1000	0,0754	0,0965	0,527	0,342	0,229	576	541	718	630
1x300/25	47,5	4300	1000	0,0601	0,0769	0,510	0,332	0,248	641	608	812	717
1x400/35	50,5	5450	1000	0,0470	0,0602	0,489	0,320	0,276	697	684	904	823
1x500/35	54,0	6500	500	0,0366	0,0468	0,473	0,310	0,301	768	762	1011	929
1x630/35	57,5	7850	500	0,0283	0,0362	0,457	0,301	0,330	858	847	1128	1043

Not: Akım taahhüt kapasiteleri aşağıdaki şartlarda geçerlidir;

Toprakta : 20 °C' de, 70 cm derinlikte, toprak termik direnci 1 K.m/W, yük faktörü 0.7

Havada : 30 °C' de, yük faktörü 1.0

*** : Yan yana, kablolar arası mesafe; havada = 1 x kablo çapı, toprakta = 7 cm

** : Üçgen demet şeklinde döme

Sistem Sayısı : 1

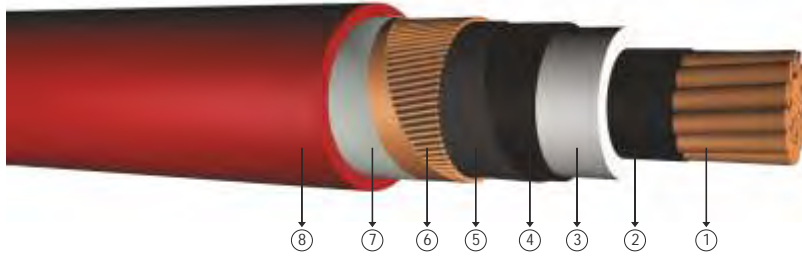

Kod: YXC7V-R, N2XSY, CU/XLPE/CWS/PVC

R: Örgülü Rijit İletken

Standartlar: TS HD 620 S2, TSEK 204

Teknik Veriler

Maksimum çalışma sıcaklığı	: 90 °C
Maksimum kısa devre sıcaklığı	: 250 °C (max. 5 sn.)
Anma gerilimi	: 20.3/35 kV 20.8/36 kV
Minimum bükülme yarıçapı	: 15 x D
D	: Kablo çapı

Kullanıldığı Yerler

Dielektrik kayıpları çok düşük olan bu kablolar; güç merkezlerinde, alt ve endüstri tesislerinde, yerel enerji dağıtımında güç kablosu olarak mekanik hasar riskinin yüksek olduğu yerlerde (hariçte, dahilde), toprak altında veya kablo kanallarında kullanılır.

Yapısı

- 1 Çok telli bakır iletken.
- 2 Ç yarı iletken.
- 3 XLPE izole.
- 4 Dış yarı iletken.
- 5 Yarı iletken bant.
- 6 Bakır ekran.
- 7 Polyester bant.
- 8 PVC dış kılıf.

BOYUT VE AĞIRLIKLAR			ELEKTRİKSEL ÖZELLİKLER									
Normal Kesit	Dış Çap	Net Ağırlık	Sevki Uzunluğu	iletken DC 20 °C Max	iletken DC 90 °C Max	Çalışma İndüktansı		iletme Kapasitesi	Akım Taşıma Kapasitesi (A)			
mm ²	mm	kg/km	m	ohm/km	ohm/km	*** mH/km	** mH/km	µF/km	Toprakta 20 °C		Havada 30 °C	
									***	**	***	**
1x25/16	33,5	1200	1000	0,727	0,9306	0,711	0,486	0,105	-	-	-	-
1x35/16	34,5	1300	1000	0,524	0,6707	0,685	0,464	0,115	214	192	233	202
1x50/16	36,0	1550	1000	0,387	0,4954	0,659	0,444	0,125	251	226	279	241
1x70/16	37,5	1800	1000	0,268	0,3430	0,628	0,420	0,140	306	276	348	299
1x95/16	39,5	2100	1000	0,193	0,2470	0,604	0,402	0,153	363	329	421	362
1x120/16	41,5	2400	1000	0,153	0,1958	0,585	0,388	0,165	410	373	483	416
1x150/25	43,0	2850	1000	0,124	0,1587	0,567	0,376	0,178	449	415	540	469
1x185/25	44,5	3200	1000	0,0991	0,1268	0,551	0,365	0,191	503	468	615	536
1x240/25	47,5	3800	1000	0,0754	0,0965	0,531	0,351	0,209	576	541	718	630
1x300/25	49,5	4500	1000	0,0601	0,0769	0,514	0,341	0,226	641	608	812	717
1x400/35	53,0	5650	500	0,0470	0,0602	0,493	0,328	0,252	697	684	904	823
1x500/35	56,0	6700	500	0,0366	0,0468	0,477	0,318	0,274	768	762	1011	929
1x630/35	60,0	8000	500	0,0283	0,0362	0,460	0,308	0,300	858	847	1128	1043

Not: Akım taşıma kapasiteleri aşağıdaki şartlarda geçerlidir:

Toprakta : 20 °C' de, 70 cm derinlikte, toprak termik direnci 1 K.m/W, yük faktörü 0.7

Havada : 30 °C' de, yük faktörü 1.0

*** : Yan yana, kablolar arası mesafe: havada = 1 x kablo çapı, toprakta = 7 cm

** : Üçgen demet şeklinde döme

Sistem Sayısı : 1

3.6/6 kV Halojenizsiz, alev iletmeyen, XLPE izoleli, tek damarlı, bakır iletkenli kablolar

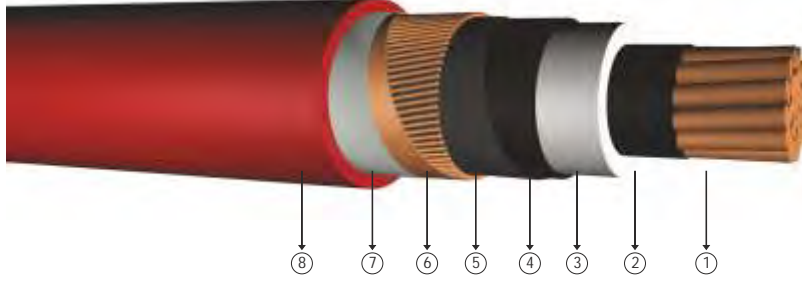

Kod: YXC7Z1-R, N2XSH, CU/XLPE/CWS/LSZH

R: Örgülü Rijit İletken

Standartlar: TS IEC 60502 - 2, VDE 0276-620

Teknik Veriler

Maksimum çalışma sıcaklığı	: 90 °C
Maksimum kısa devre sıcaklığı	: 250 °C (max. 5 sn.)
Anma gerilimi	: 3.6/6 kV
Minimum bükülme yarıçapı	: 15 x D
D	: Kablo çapı

Kullanıldığı Yerler

Oteller, okullar, yüksek binalar, hastaneler, bilgi işlem merkezleri ve insanların yoğun olarak bulunduğu merkezleri ile yangına hassas bölgelerde kullanılır.

Yapısı

- 1 Çok telli bakır iletken.
- 3 XLPE izole.
- 5 Yarı iletken bant.
- 7 Polyester bant.
- 2 İç yarı iletken.
- 4 Dış yarı iletken.
- 6 Bakır ekran.
- 8 HFFR dış kılıf.

BOYUT VE AĞIRLIKLAR			ELEKTRİKSEL ÖZELLİKLER									
Normal Kesit	Dış Çap	Net Ağırlık	Sevki Uzunluğu	iletken DC 20 °C Max	iletken DC 90 °C Max	Çalışma İndüktansı		iletme Kapasitesi	Akım Taşıma Kapasitesi (A)			
mm ²	mm	kg/km	m	ohm/km	ohm/km	*** mH/km	** mH/km	µF/km	Toprakta 20 °C		Havada 30 °C	
									***	**	***	**
1x25/16	20,0	650	1000	0,727	0,9306	0,683	0,384	0,253	185	154	180	167
1x35/16	21,0	750	1000	0,524	0,6707	0,657	0,367	0,283	201	191	238	199
1x50/16	22,0	900	1000	0,387	0,4954	0,632	0,351	0,318	241	227	285	241
1x70/16	24,0	1100	1000	0,268	0,3430	0,601	0,332	0,368	301	277	356	301
1x95/16	25,5	1400	1000	0,193	0,2470	0,577	0,318	0,414	364	331	435	365
1x120/16	27,0	1650	1000	0,153	0,1958	0,558	0,308	0,455	424	379	496	419
1x150/25	28,5	2000	1000	0,124	0,1587	0,541	0,299	0,499	479	422	554	479
1x185/25	30,5	2400	1000	0,0991	0,1268	0,525	0,292	0,544	549	476	637	543
1x240/25	33,5	2950	1000	0,0754	0,0965	0,506	0,284	0,587	640	550	746	640
1x300/25	36,0	3550	1000	0,0601	0,0769	0,490	0,279	0,603	724	619	846	731
1x400/35	40,0	4650	1000	0,0470	0,0602	0,471	0,275	0,642	795	695	941	840
1x500/35	43,5	5700	500	0,0366	0,0468	0,456	0,270	0,667	883	773	1051	949
1x630/35	47,0	6950	500	0,0283	0,0362	0,440	0,264	0,739	981	856	1180	1076

Not: Akım taşıma kapasiteleri aşağıdaki şartlarda geçerlidir;

Toprakta : 20 °C' de, 70 cm derinlikte, toprak termik direnci 1 K.m/W, yük faktörü 0.7

Havada : 30 °C' de, yük faktörü 1.0

*** : Yan yana, kablolar arası mesafe; havada = 1 x kablo çapı, toprakta = 7 cm

** : Üçgen demet şeklinde döme

Sistem Sayısı : 1

5.8/10 kV (6/10 kV) veya 6.35/11 kV Halojensiz, alev iletmeyen, XLPE izoleli, tek damarlı, bakır iletkenli kablolar

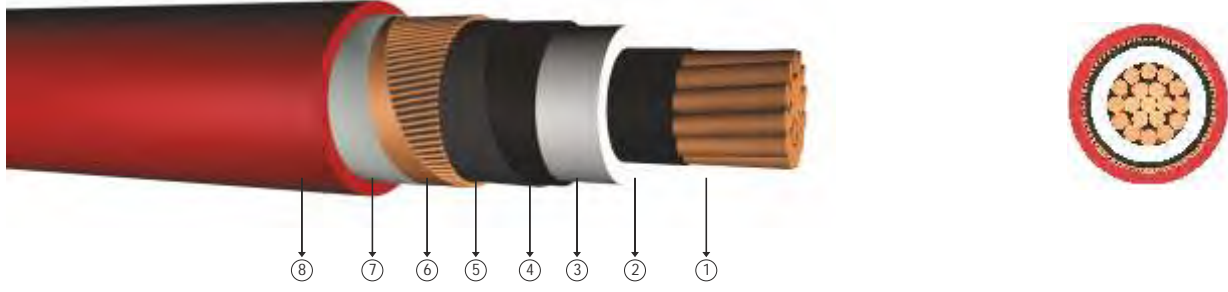

Kod: YXC7Z1-R, N2XSH, CU/XLPE/CWS/LSZH

R: Örgülü Rijit iletken

Standartlar: TS IEC 60502 - 2, VDE 276-620, BS 7870-4.10

Teknik Veriler

Maksimum çalışma sıcaklığı	: 90 °C
Maksimum kısa devre sıcaklığı	: 250 °C (max. 5 sn.)
Anma gerilimi	: 5.8/10 kV (6/10 kV) 6.35/11 kV
Minimum bükülme yarıçapı	: 15 x D
D	: Kablo çapı

Kullanıldığı Yerler

Oteller, okullar, yüksek binalar, hastaneler, bilgi işlem merkezleri ve insanların yoğun olarak bulunduğu merkezleri ile yangına hassas bölgelerde kullanılır.

Yapısı

- 1 Çok telli bakır iletken.
- 2 Çıplak bakır yarı iletken.
- 3 XLPE izole.
- 4 Dış yarı iletken.
- 5 Yarı iletken bant.
- 6 Bakır ekran.
- 7 Polyester bant.
- 8 HFFR dış kılıf.

BOYUT VE AĞIRLIKLAR			ELEKTRİKSEL ÖZELLİKLER										
Normal Kesit	Dış Çap	Net Ağırlık	Sevki Uzunluğu	iletken DC 20 °C Max	iletken DC 90 °C Max	Çalışma İndüktansı		iletme Kapasitesi	Akım Taahhüt Kapasitesi (A)				
mm ²	mm	kg/km	m	ohm/km	ohm/km	*** mH/km	** mH/km	µF/km	Toprakta 20 °C		Havada 30 °C		
									***	**	***	**	
1x25/16	21,5	700	1000	0,727	0,9306	0,687	0,401	0,200	179	157	191	162	
1x35/16	22,5	800	1000	0,524	0,6707	0,661	0,383	0,223	212	187	231	195	
1x50/16	24,0	950	1000	0,387	0,4954	0,636	0,366	0,248	249	220	277	234	
1x70/16	26,0	1200	1000	0,268	0,3430	0,606	0,349	0,285	303	269	345	292	
1x95/16	27,5	1450	1000	0,193	0,2470	0,582	0,334	0,320	358	321	418	354	
1x120/16	29,5	1700	1000	0,153	0,1958	0,563	0,323	0,350	404	364	481	407	
1x150/25	30,5	2100	1000	0,124	0,1587	0,546	0,313	0,382	441	405	537	460	
1x185/25	32,5	2450	1000	0,0991	0,1268	0,529	0,304	0,415	493	457	612	527	
1x240/25	35,0	3050	1000	0,0754	0,0965	0,509	0,294	0,462	563	528	716	621	
1x300/25	37,5	3650	1000	0,0601	0,0769	0,493	0,288	0,507	626	593	811	709	
1x400/35	41,0	4700	1000	0,0470	0,0602	0,473	0,278	0,573	676	665	901	815	
1x500/35	44,0	5700	500	0,0366	0,0468	0,457	0,271	0,631	743	739	1006	921	
1x630/35	47,5	7000	500	0,0283	0,0362	0,440	0,264	0,699	820	818	1130	1045	

Not: Akım taahhüt kapasiteleri aşağıdaki şartlarda geçerlidir:

Toprakta : 20 °C' de, 70 cm derinlikte, toprak termik direnci 1 K.m/W, yük faktörü 0.7

Havada : 30 °C' de, yük faktörü 1.0

*** : Yan yana, kablolar arası mesafe; havada = 1 x kablo çapı, toprakta = 7 cm

** : Üçgen demet şeklinde döme

Sistem Sayısı : 1

8.7/15 kV Halojensiz, alev iletmeyen, XLPE izoleli, tek damarlı, bakır iletkenli kablolar

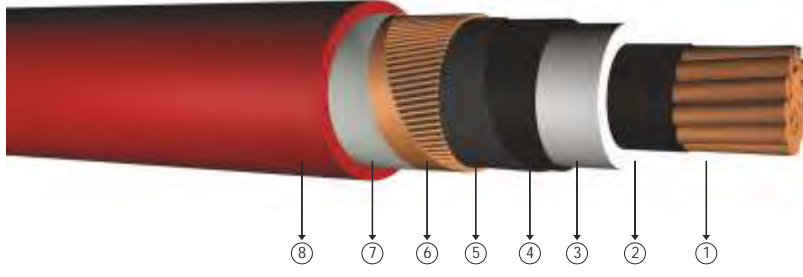

Kod: YXC7Z1-R, N2XSH, CU/XLPE/CWS/LSZH

R: Örgülü Rijit İletken

Standartlar: TS IEC 60502 - 2, VDE 0276-620

Teknik Veriler

Maksimum çalışma sıcaklığı	: 90 °C
Maksimum kısa devre sıcaklığı	: 250 °C (max. 5 sn.)
Anma gerilimi	: 8.7/15 kV
Minimum bükülme yarıçapı	: 15 x D
D	: Kablo çapı

Kullanıldığı Yerler

Oteller, okullar, yüksek binalar, hastaneler, bilgi işlem merkezleri ve insanların yoğun olarak bulunduğu merkezleri ile yangına hassas bölgelerde kullanılır.

Yapısı

- 1 Çok telli bakır iletken.
- 3 XLPE izole.
- 5 Yarı iletken bant.
- 7 Polyester bant.
- 2 Çıplak yarı iletken.
- 4 Dış yarı iletken.
- 6 Bakır ekran.
- 8 HFFR dış kılıf.

BOYUT VE AĞIRLIKLAR			ELEKTRİKSEL ÖZELLİKLER									
Normal Kesit	Dış Çap	Net Ağırlık	Sevki Uzunluğu	iletken DC 20 °C Max	iletken DC 90 °C Max	Çalışma İndüktansı		iletme Kapasitesi	Akım Taahhüt Kapasitesi (A)			
mm ²	mm	kg/km	m	ohm/km	ohm/km	*** mH/km	** mH/km	µF/km	Toprakta 20 °C		Havada 30 °C	
									***	**	***	**
1x25/16	24,0	750	1000	0,727	0,9306	0,692	0,420	0,164	179	157	191	162
1x35/16	25,0	900	1000	0,524	0,6707	0,666	0,401	0,181	212	187	231	195
1x50/16	26,5	1050	1000	0,387	0,4954	0,640	0,383	0,201	249	220	277	234
1x70/16	28,0	1300	1000	0,268	0,3430	0,609	0,362	0,229	303	269	345	292
1x95/16	29,5	1550	1000	0,193	0,2470	0,585	0,346	0,255	358	321	418	354
1x120/16	31,5	1850	1000	0,153	0,1958	0,567	0,336	0,278	404	364	481	407
1x150/25	33,0	2200	1000	0,124	0,1587	0,549	0,325	0,302	441	405	537	460
1x185/25	35,0	2600	1000	0,0991	0,1268	0,534	0,317	0,328	493	457	612	527
1x240/25	37,5	3150	1000	0,0754	0,0965	0,514	0,307	0,363	563	528	716	621
1x300/25	40,0	3750	1000	0,0601	0,0769	0,497	0,298	0,398	626	593	811	709
1x400/35	43,5	4900	1000	0,0470	0,0602	0,477	0,289	0,447	676	665	901	815
1x500/35	46,5	5900	500	0,0366	0,0468	0,461	0,282	0,491	743	739	1006	921
1x630/35	50,0	7150	500	0,0283	0,0362	0,445	0,275	0,543	820	818	1130	1045

Not: Akım taahhüt kapasiteleri aşağıdaki şartlarda geçerlidir;

Toprakta : 20 °C' de, 70 cm derinlikte, toprak termik direnci 1 K.m/W, yük faktörü 0.7

Havada : 30 °C' de, yük faktörü 1.0

*** : Yan yana, kablolar arası mesafe; havada = 1 x kablo çapı, toprakta = 7 cm

** : Üçgen demet şeklinde döme

Sistem Sayısı : 1

12.7/22 kV Halojensiz, alev iletmeyen, XLPE izoleli, tek damarlı, bakır iletkenli kablolar

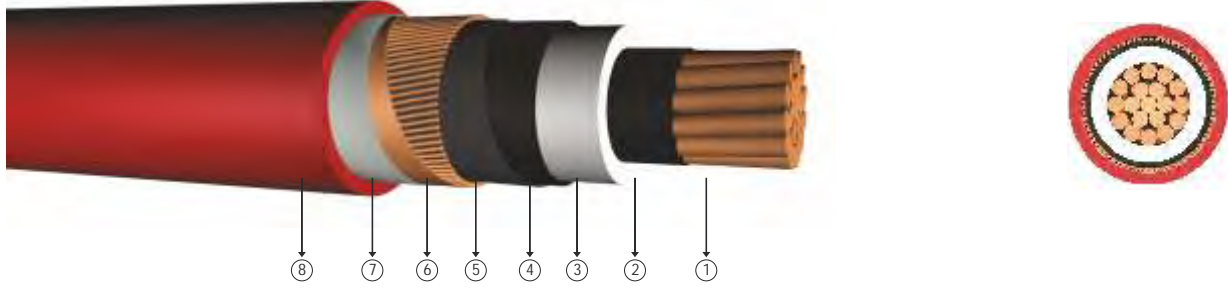

Kod: YXC7Z1-R, N2XSH, CU/XLPE/CWS/LSZH

R: Örgülü Rijit letken

Standartlar: TS IEC 60502 - 2, VDE 276-620, BS 7870-4.10

Teknik Veriler

Maksimum çalışma sıcaklığı	: 90 °C
Maksimum kısa devre sıcaklığı	: 250 °C (max. 5 sn.)
Anma gerilimi	: 12.7/22 kV
Minimum bükülme yarıçapı	: 15 x D
D	: Kablo çapı

Kullanıldığı Yerler

Oteller, okullar, yüksek binalar, hastaneler, bilgi işlem merkezleri ve insanların yoğun olarak bulunduğu merkezleri ile yangına hassas bölgelerde kullanılır.

Yapısı

- 1 Çok telli bakır iletken.
- 2 ç yarı iletken.
- 3 XLPE izole.
- 4 Dı yarı iletken.
- 5 Yarı iletken bant.
- 6 Bakır ekran.
- 7 Polyester bant.
- 8 HFFR dı kılıf.

BOYUT VE A İRLİKLER			ELEKTRİKSEL ÖZELLİKLER										
Normal Kesit	Dı Çap	Net A ırlık	Sevk Uzunlu u	letken DC 20 °C Max	letken DC 90 °C Max	Çalı ma ndüktansı		letme Kapasitesi	Akım Ta ıma Kapasitesi (A)				
mm ²	mm	kg/km	m	ohm/km	ohm/km	*** mH/km	** mH/km	µF/km	Toprakta 20 °C		Havada 30 °C		
									***	**	***	**	
1x25/16	-	-	1000	0,727	0,9306	-	-	-	-	-	-	-	
1x35/16	27,0	950	1000	0,524	0,6707	0,670	0,416	0,157	213	189	233	199	
1x50/16	28,5	1150	1000	0,387	0,4954	0,644	0,397	0,174	250	223	279	238	
1x70/16	30,0	1400	1000	0,268	0,3430	0,614	0,377	0,197	304	273	347	296	
1x95/16	32,0	1650	1000	0,193	0,2470	0,590	0,360	0,218	361	325	420	358	
1x120/16	34,0	1950	1000	0,153	0,1958	0,571	0,349	0,238	407	368	483	412	
1x150/25	35,0	2350	1000	0,124	0,1587	0,554	0,338	0,258	445	410	540	466	
1x185/25	37,0	2700	1000	0,0991	0,1268	0,538	0,329	0,278	498	463	614	534	
1x240/25	39,5	3300	1000	0,0754	0,0965	0,518	0,317	0,308	569	534	718	627	
1x300/25	42,0	3900	1000	0,0601	0,0769	0,501	0,308	0,336	633	601	813	715	
1x400/35	45,5	5000	1000	0,0470	0,0602	0,480	0,298	0,377	686	674	904	819	
1x500/35	48,5	6000	500	0,0366	0,0468	0,464	0,290	0,413	756	750	1011	927	
1x630/35	52,5	7300	500	0,0283	0,0362	0,448	0,282	0,455	842	836	1128	1041	

Not: Akım ta ıma kapasiteleri a a ıdaki artlarda geçerlidir:

Toprakta : 20 °C' de, 70 cm derinlikte, toprak termik direnci 1 K.m/W, yük faktörü 0.7

Havada : 30 °C' de, yük faktörü 1.0

*** : Yan yana, kablolar arası mesafe; havada = 1 x kablo çapı, toprakta = 7 cm

** : Üçgen demet ekinde do eme

Sistem Sayısı : 1

19/33 kV Halojensiz, alev iletmeyen, XLPE izoleli, tek damarlı, bakır iletkenli kablolar

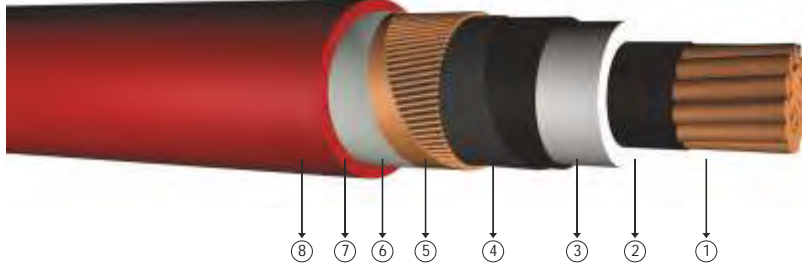

Kod: YXC7Z1-R, N2XSH, CU/XLPE/CWS/LSZH

R: Örgülü Rijit İletken

Standartlar: TS IEC 60502 - 2, VDE 276-620, BS 7870-4.10

Teknik Veriler

Maksimum çalışma sıcaklığı : 90 °C
 Maksimum kısa devre sıcaklığı : 250 °C (max. 5 sn.)
 Anma gerilimi : 19/33 kV
 Minimum bükülme yarıçapı : 15 x D
 D : Kablo çapı

Kullanıldığı Yerler

Oteller, okullar, yüksek binalar, hastaneler, bilgi işlem merkezleri ve insanların yoğun olarak bulunduğu merkezleri ile yangına hassas bölgelerde kullanılır.

Yapısı

- 1 Çok telli bakır iletken.
- 3 XLPE izole.
- 5 Yarı iletken bant.
- 7 Polyester bant.
- 2 İç yarı iletken.
- 4 Dış yarı iletken.
- 6 Bakır ekran.
- 8 HFFR dış kılıf.

BOYUT VE AĞIRLIKLAR			ELEKTRİKSEL ÖZELLİKLER									
Normal Kesit	Dış Çap	Net Ağırlık	Sevki Uzunluğu	iletken DC 20 °C Max	iletken DC 90 °C Max	Çalışma İndüktansı		iletme Kapasitesi	Akım Taahhüt Kapasitesi (A)			
mm ²	mm	kg/km	m	ohm/km	ohm/km	*** mH/km	** mH/km	µF/km	Toprakta 20 °C		Havada 30 °C	
									***	**	***	**
1x25/16	-	-	1000	0,727	0,9306	-	-	-	-	-	-	-
1x35/16	32,0	1200	1000	0,524	0,6707	0,680	0,451	0,123	214	192	233	202
1x50/16	33,5	1400	1000	0,387	0,4954	0,655	0,432	0,135	251	226	279	241
1x70/16	35,0	1650	1000	0,268	0,3430	0,624	0,408	0,151	306	276	348	299
1x95/16	37,0	1950	1000	0,193	0,2470	0,600	0,391	0,166	363	329	421	362
1x120/16	39,0	2250	1000	0,153	0,1958	0,581	0,377	0,180	410	373	483	416
1x150/25	40,5	2700	1000	0,124	0,1587	0,564	0,366	0,194	449	415	540	469
1x185/25	42,5	3050	1000	0,0991	0,1268	0,547	0,355	0,208	503	468	615	536
1x240/25	45,0	3650	1000	0,0754	0,0965	0,527	0,342	0,229	576	541	718	630
1x300/25	47,5	4300	1000	0,0601	0,0769	0,510	0,332	0,248	641	608	812	717
1x400/35	50,5	5450	1000	0,0470	0,0602	0,489	0,320	0,276	697	684	904	823
1x500/35	54,0	6500	500	0,0366	0,0468	0,473	0,310	0,301	768	762	1011	929
1x630/35	57,5	7850	500	0,0283	0,0362	0,457	0,301	0,330	858	847	1128	1043

Not: Akım taahhüt kapasiteleri aşağıdaki şartlarda geçerlidir;
 Toprakta : 20 °C' de, 70 cm derinlikte, toprak termik direnci 1 K.m/W, yük faktörü 0.7
 Havada : 30 °C' de, yük faktörü 1.0
 *** : Yan yana, kablolar arası mesafe; havada = 1 x kablo çapı, toprakta = 7 cm
 ** : Üçgen demet şeklinde döme
 Sistem Sayısı : 1

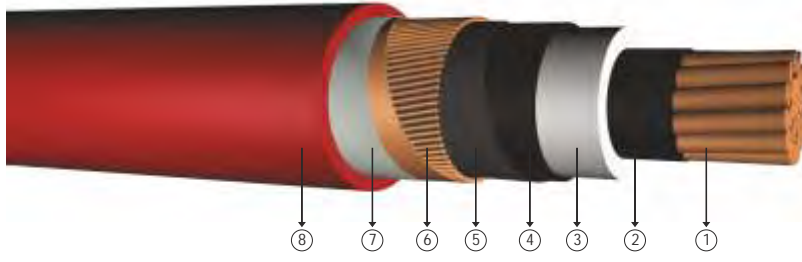

Kod: YXC7Z1-R, N2XSH, CU/XLPE/CWS/LSZH

R: Örgülü Rijit İletken

Standartlar: TS HD 620 S2, TSEK 204

Teknik Veriler

Maksimum çalışma sıcaklığı : 90 °C
 Maksimum kısa devre sıcaklığı : 250 °C (max. 5 sn.)
 Anma gerilimi : 20.3/35 kV
 20.8/36 kV
 Minimum bükülme yarıçapı : 15 x D
 D : Kablo çapı

Kullanıldığı Yerler

Oteller, okullar, yüksek binalar, hastaneler, bilgi işlem merkezleri ve insanların yoğun olarak bulunduğu merkezleri ile yangına hassas bölgelerde kullanılır.

Yapısı

- 1 Çok telli bakır iletken. 3 XLPE izole. 5 Yarı iletken bant. 7 Polyester bant.
 2 Çıkarıcı yarı iletken. 4 Dış yarı iletken. 6 Bakır ekran. 8 HFFR dış kılıf.

BOYUT VE AĞIRLIKLAR			ELEKTRİKSEL ÖZELLİKLER									
Normal Kesit	Dış Çap	Net Ağırlık	Sevki Uzunluğu	iletken DC 20 °C Max	iletken DC 90 °C Max	Çalışma İndüktansı		iletme Kapasitesi	Akım Taahhüt Kapasitesi (A)			
mm ²	mm	kg/km	m	ohm/km	ohm/km	*** mH/km	** mH/km	µF/km	Toprakta 20 °C		Havada 30 °C	
									***	**	***	**
1x25/16	33,5	1200	1000	0,727	0,9306	0,711	0,486	0,105	-	-	-	-
1x35/16	34,5	1300	1000	0,524	0,6707	0,685	0,464	0,115	214	192	233	202
1x50/16	36,0	1550	1000	0,387	0,4954	0,659	0,444	0,125	251	226	279	241
1x70/16	37,5	1800	1000	0,268	0,3430	0,628	0,420	0,140	306	276	348	299
1x95/16	39,5	2100	1000	0,193	0,2470	0,604	0,402	0,153	363	329	421	362
1x120/16	41,5	2400	1000	0,153	0,1958	0,585	0,388	0,165	410	373	483	416
1x150/25	43,0	2850	1000	0,124	0,1587	0,567	0,376	0,178	449	415	540	469
1x185/25	44,5	3200	1000	0,0991	0,1268	0,551	0,365	0,191	503	468	615	536
1x240/25	47,5	3800	1000	0,0754	0,0965	0,531	0,351	0,209	576	541	718	630
1x300/25	49,5	4500	1000	0,0601	0,0769	0,514	0,341	0,226	641	608	812	717
1x400/35	53,0	5650	500	0,0470	0,0602	0,493	0,328	0,252	697	684	904	823
1x500/35	56,0	6700	500	0,0366	0,0468	0,477	0,318	0,274	768	762	1011	929
1x630/35	60,0	8000	500	0,0283	0,0362	0,460	0,308	0,300	858	847	1128	1043

Not: Akım taşıma kapasiteleri aşağıdaki şartlarda geçerlidir:

Toprakta : 20 °C' de, 70 cm derinlikte, toprak termik direnci 1 K.m/W, yük faktörü 0.7

Havada : 30 °C' de, yük faktörü 1.0

*** : Yan yana, kablolar arası mesafe: havada = 1 x kablo çapı, toprakta = 7 cm

** : Üçgen demet şeklinde döme

Sistem Sayısı : 1

3.6/6 kV XLPE izoleli, tek damarlı, boylamasına su geçirmez, bakır iletkenli kablolar

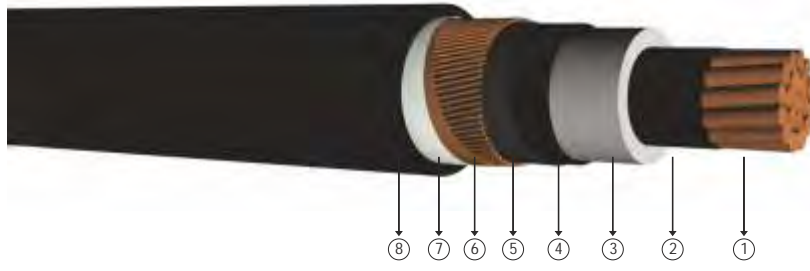

Kod: N2XS(F)2Y, CU/XLPE/LW/CWS/LW/PE

Standartlar: TS IEC 60502 - 2, VDE 276-620

Teknik Veriler

Maksimum çalışma sıcaklığı	: 90 °C
Maksimum kısa devre sıcaklığı	: 250 °C (max. 5 sn.)
Anma gerilimi	: 3.6/6 kV 3.8/6.6 kV
Minimum bükülme yarıçapı	: 15 x D
D	: Kablo çapı

Kullanıldığı Yerler Dielektrik kayıpları çok düşük olan bu kablolar; güç merkezlerinde, alt ve endüstri tesislerinde, yerel enerji dağıtımında güç kablosu olarak mekanik hasar riskinin olmadığı yerlerde (hariçte, dahilde), toprak altında veya kablo kanallarında kullanılır. Kablonun su alması durumunda; bariyerler (içen bant) tutucu görevi yaparak suyun ilerlemesini önler.

Yapısı

- 1 Çok telli bakır iletken.
- 2 İç yarı iletken.
- 3 XLPE izole.
- 4 Dış yarı iletken.
- 5 Yarı iletken içen bant.
- 6 Bakır ekran.
- 7 İçen bant.
- 8 PE dış kılıf.

BOYUT VE AĞIRLIKLAR			ELEKTRİKSEL ÖZELLİKLER										
Normal Kesit	Dış Çap	Net Ağırlık	Sevki Uzunluğu	iletken DC 20 °C Max	iletken DC 90 °C Max	Çalışma İndüktansı		iletme Kapasitesi	Akım Taşıma Kapasitesi (A)				
mm ²	mm	kg/km	m	ohm/km	ohm/km	*** mH/km	** mH/km	µF/km	Toprakta 20 °C		Havada 30 °C		
									***	**	***	**	
1x25/16	23,0	600	1000	0,727	0,9306	0,690	0,410	0,253	185	154	180	167	
1x35/16	24,0	700	1000	0,524	0,6707	0,663	0,391	0,283	201	191	238	199	
1x50/16	25,0	900	1000	0,387	0,4954	0,638	0,374	0,318	241	227	285	241	
1x70/16	26,5	1100	1000	0,268	0,3430	0,607	0,353	0,368	301	277	356	301	
1x95/16	28,5	1350	1000	0,193	0,2470	0,583	0,338	0,414	364	331	435	365	
1x120/16	30,0	1600	1000	0,153	0,1958	0,564	0,327	0,455	424	379	496	419	
1x150/25	31,5	1950	1000	0,124	0,1587	0,547	0,317	0,499	479	422	554	479	
1x185/25	33,5	2350	1000	0,0991	0,1268	0,531	0,309	0,544	549	476	637	543	
1x240/25	36,5	2850	1000	0,0754	0,0965	0,511	0,299	0,587	640	550	746	640	
1x300/25	39,0	3500	1000	0,0601	0,0769	0,496	0,294	0,603	724	619	846	731	
1x400/35	43,0	4600	1000	0,0470	0,0602	0,476	0,287	0,642	795	695	941	840	
1x500/35	46,5	5550	500	0,0366	0,0468	0,461	0,282	0,667	883	773	1051	949	
1x630/35	50,0	6800	500	0,0283	0,0362	0,445	0,275	0,739	981	856	1180	1076	

Not: Akım taşıma kapasiteleri aşağıdaki şartlarda geçerlidir;

Toprakta : 20 °C' de, 70 cm derinlikte, toprak termik direnci 1 K.m/W, yük faktörü 0.7

Havada : 30 °C' de, yük faktörü 1.0

*** : Yan yana, kablolar arası mesafe; havada = 1 x kablo çapı, toprakta = 7 cm

** : Üçgen demet şeklinde döme

Sistem Sayısı : 1



5.8/10 kV (6/10 kV) veya 6.35/11 kV XLPE izoleli, tek damarlı, boylamasına su geçirmez, bakır iletkenli kablolar

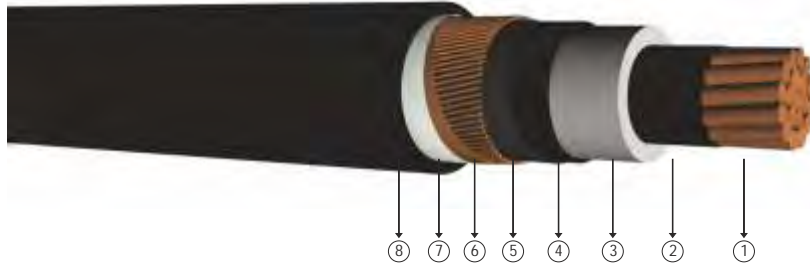

Kod: N2XS(F)2Y, CU/XLPE/LW/CWS/LW/PE

Standartlar: TS IEC 60502 - 2, VDE 276-620, BS 7870-4.10

Teknik Veriler

Maksimum çalışma sıcaklığı	: 90 °C
Maksimum kısa devre sıcaklığı	: 250 °C (max. 5 sn.)
Anma gerilimi	: 5.8/10 kV (6/10 kV) 6.35/11 kV
Minimum bükülme yarıçapı	: 15 x D
D	: Kablo çapı

Kullanıldığı Yerler Dielektrik kayıpları çok düşük olan bu kablolar; güç merkezlerinde, alt ve endüstri tesislerinde, yerel enerji dağıtımında güç kablosu olarak mekanik hasar riskinin olmadığı yerlerde (hariçte, dahilde), toprak altında veya kablo kanallarında kullanılır. Kablonun su alması durumunda; bariyerler (içen bant) tutucu görevi yaparak suyun ilerlemesini önler.

Yapısı

- 1 Çok telli bakır iletken. 2 İç yarı iletken. 3 XLPE izole. 4 Dış yarı iletken. 5 Yarı iletken içen bant. 6 Bakır ekran. 7 İçen bant. 8 PE dış kılıf.

BOYUT VE AĞIRLIKLAR			ELEKTRİKSEL ÖZELLİKLER									
Normal Kesit	Dış Çap	Net Ağırlık	Sevki Uzunluğu	iletken DC 20 °C Max	iletken DC 90 °C Max	Çalışma İndüktansı		iletme Kapasitesi	Akım Taşıma Kapasitesi (A)			
mm ²	mm	kg/km	m	ohm/km	ohm/km	***	**	µF/km	Toprakta 20 °C		Havada 30 °C	
						mH/km	mH/km		***	**	***	**
1x25/16	24,5	650	1000	0,727	0,9306	0,693	0,425	0,200	179	157	191	162
1x35/16	25,5	750	1000	0,524	0,6707	0,667	0,406	0,223	212	187	231	195
1x50/16	27,0	950	1000	0,387	0,4954	0,642	0,387	0,248	249	220	277	234
1x70/16	28,5	1150	1000	0,268	0,3430	0,611	0,366	0,285	303	269	345	292
1x95/16	30,0	1400	1000	0,193	0,2470	0,586	0,350	0,320	358	321	418	354
1x120/16	32,0	1650	1000	0,153	0,1958	0,568	0,338	0,350	404	364	481	407
1x150/25	33,5	2050	1000	0,124	0,1587	0,551	0,329	0,382	441	405	537	460
1x185/25	35,5	2400	1000	0,0991	0,1268	0,534	0,319	0,415	493	457	612	527
1x240/25	38,0	2950	1000	0,0754	0,0965	0,515	0,309	0,462	563	528	716	621
1x300/25	40,5	3550	1000	0,0601	0,0769	0,498	0,301	0,507	626	593	811	709
1x400/35	43,5	4650	1000	0,0470	0,0602	0,478	0,291	0,573	676	665	901	815
1x500/35	47,0	5600	500	0,0366	0,0468	0,462	0,284	0,631	743	739	1006	921
1x630/35	50,5	6850	500	0,0283	0,0362	0,446	0,276	0,699	820	818	1130	1045

Not: Akım taşıma kapasiteleri aşağıdaki şartlarda geçerlidir:

Toprakta : 20 °C' de, 70 cm derinlikte, toprak termik direnci 1 K.m/W, yük faktörü 0.7

Havada : 30 °C' de, yük faktörü 1.0

*** : Yan yana, kablolar arası mesafe: havada = 1 x kablo çapı, toprakta = 7 cm

** : Üçgen demet şeklinde döme

Sistem Sayısı : 1

8.7/15 kV XLPE izoleli, tek damarlı, boylamasına su geçirmez, bakır iletkenli kablolar

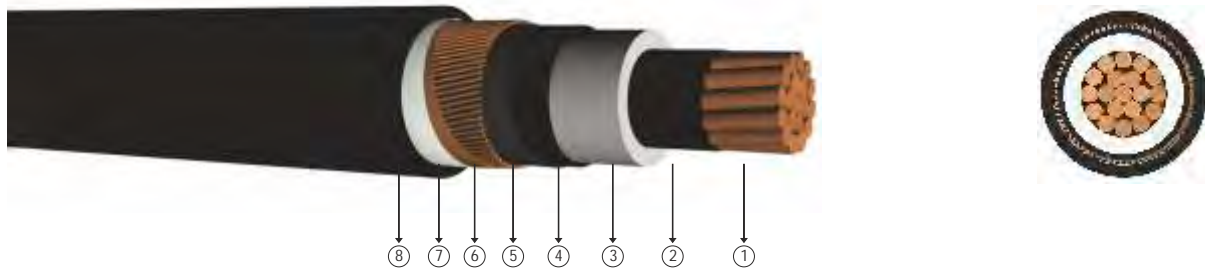

Kod: N2XS(F)2Y, CU/XLPE/LW/CWS/LW/PE

Standartlar: TS IEC 60502 - 2, VDE 276-620

Teknik Veriler

Maksimum çalışma sıcaklığı	: 90 °C
Maksimum kısa devre sıcaklığı	: 250 °C (max. 5 sn.)
Anma gerilimi	: 8.7/15 kV
Minimum bükülme yarıçapı	: 15 x D
D	: Kablo çapı

Kullanıldığı Yerler Dielektrik kayıpları çok düşük olan bu kablolar; güç merkezlerinde, alt ve endüstri tesislerinde, yerel enerji dağıtımında güç kablosu olarak mekanik hasar riskinin olmadığı yerlerde (haricte, dahilde), toprak altında veya kablo kanallarında kullanılır. Kablonun su alması durumunda; bariyerler (içen bant) tutucu görevi yaparak suyun ilerlemesini önler.

Yapısı

- 1 Çok telli bakır iletken.
- 2 İç yarı iletken.
- 3 XLPE izole.
- 4 Dış yarı iletken.
- 5 Yarı iletken içen bant.
- 6 Bakır ekran.
- 7 İçen bant.
- 8 PE dış kılıf.

BOYUT VE AĞIRLIKLAR			ELEKTRİKSEL ÖZELLİKLER									
Normal Kesit	Dış Çap	Net Ağırlık	Sevki Uzunluğu	iletken DC 20 °C Max	iletken DC 90 °C Max	Çalışma İndüktansı		iletme Kapasitesi	Akım Taşıma Kapasitesi (A)			
mm ²	mm	kg/km	m	ohm/km	ohm/km	*** mH/km	** mH/km	µF/km	Toprakta 20 °C		Havada 30 °C	
									***	**	***	**
1x25/16	27,0	750	1000	0,727	0,9306	0,698	0,442	0,164	179	157	191	162
1x35/16	28,0	850	1000	0,524	0,6707	0,672	0,422	0,181	212	187	231	195
1x50/16	29,0	1000	1000	0,387	0,4954	0,646	0,403	0,201	249	220	277	234
1x70/16	30,5	1250	1000	0,268	0,3430	0,615	0,381	0,229	303	269	345	292
1x95/16	32,5	1500	1000	0,193	0,2470	0,591	0,364	0,255	358	321	418	354
1x120/16	34,5	1750	1000	0,153	0,1958	0,572	0,353	0,278	404	364	481	407
1x150/25	35,5	2150	1000	0,124	0,1587	0,555	0,341	0,302	441	405	537	460
1x185/25	37,5	2500	1000	0,0991	0,1268	0,539	0,332	0,328	493	457	612	527
1x240/25	40,5	3100	1000	0,0754	0,0965	0,519	0,321	0,363	563	528	716	621
1x300/25	42,5	3700	1000	0,0601	0,0769	0,502	0,311	0,398	626	593	811	709
1x400/35	46,0	4800	1000	0,0470	0,0602	0,482	0,301	0,447	676	665	901	815
1x500/35	49,5	5750	500	0,0366	0,0468	0,466	0,293	0,491	743	739	1006	921
1x630/35	53,0	7000	500	0,0283	0,0362	0,450	0,285	0,543	820	818	1130	1045

Not: Akım taşıma kapasiteleri aşağıdaki şartlarda geçerlidir;

Toprakta : 20 °C' de, 70 cm derinlikte, toprak termik direnci 1 K.m/W, yük faktörü 0.7

Havada : 30 °C' de, yük faktörü 1.0

*** : Yan yana, kablolar arası mesafe; havada = 1 x kablo çapı, toprakta = 7 cm

** : Üçgen demet şeklinde döme

Sistem Sayısı : 1

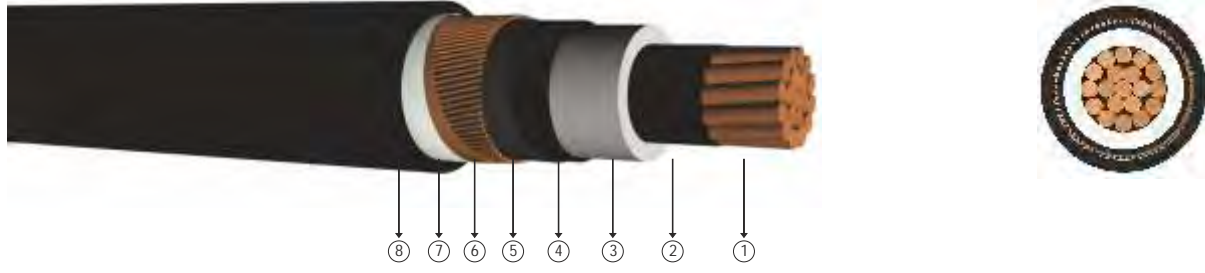

Kod: N2XS(F)2Y, CU/XLPE/LW/CWS/LW/PE

Standartlar: TS IEC 60502 - 2, VDE 276-620, BS 7870-4.10

Teknik Veriler

Maksimum çalışma sıcaklığı	: 90 °C
Maksimum kısa devre sıcaklığı	: 250 °C (max. 5 sn.)
Anma gerilimi	: 12.7/22 kV
Minimum bükülme yarıçapı	: 15 x D
D	: Kablo çapı

Kullanıldığı Yerler Dielektrik kayıpları çok düşük olan bu kablolar; güç merkezlerinde, alt ve endüstri tesislerinde, yerel enerji dağıtımında güç kablosu olarak mekanik hasar riskinin olmadığı yerlerde (hariçte, dahilde), toprak altında veya kablo kanallarında kullanılır. Kablonun su alması durumunda; bariyerler (içen bant) tutucu görevi yaparak suyun ilerlemesini önler.

Yapısı

- 1 Çok telli bakır iletken.
- 2 İç yarı iletken.
- 3 XLPE izole.
- 4 Dış yarı iletken.
- 5 Yarı iletken içen bant.
- 6 Bakır ekran.
- 7 İçen bant.
- 8 PE dış kılıf.

BOYUT VE AĞIRLIKLAR			ELEKTRİKSEL ÖZELLİKLER									
Normal Kesit	Dış Çap	Net Ağırlık	Sevki Uzunluğu	iletken DC 20 °C Max	iletken DC 90 °C Max	Çalışma İndüktansı		iletme Kapasitesi	Akım Taşıma Kapasitesi (A)			
mm ²	mm	kg/km	m	ohm/km	ohm/km	*** mH/km	** mH/km	µF/km	Toprakta 20 °C		Havada 30 °C	
									***	**	***	**
1x25/16	-	-	1000	0,727	0,9306	-	-	-	-	-	-	-
1x35/16	30,0	900	1000	0,524	0,6707	0,676	0,436	0,157	213	189	233	199
1x50/16	31,0	1100	1000	0,387	0,4954	0,650	0,416	0,174	250	223	279	238
1x70/16	33,0	1300	1000	0,268	0,3430	0,619	0,394	0,197	304	273	347	296
1x95/16	34,5	1600	1000	0,193	0,2470	0,595	0,377	0,218	361	325	420	358
1x120/16	36,5	1850	1000	0,153	0,1958	0,576	0,365	0,238	407	368	483	412
1x150/25	38,0	2250	1000	0,124	0,1587	0,559	0,353	0,258	445	410	540	466
1x185/25	40,0	2650	1000	0,0991	0,1268	0,543	0,343	0,278	498	463	614	534
1x240/25	42,5	3200	1000	0,0754	0,0965	0,523	0,330	0,308	569	534	718	627
1x300/25	44,5	3800	1000	0,0601	0,0769	0,506	0,321	0,336	633	601	813	715
1x400/35	48,0	4900	1000	0,0470	0,0602	0,485	0,309	0,377	686	674	904	819
1x500/35	51,0	5900	500	0,0366	0,0468	0,469	0,300	0,413	756	750	1011	927
1x630/35	55,0	7150	500	0,0283	0,0362	0,452	0,292	0,455	842	836	1128	1041

Not: Akım taşıma kapasiteleri aşağıdaki şartlarda geçerlidir;

Toprakta : 20 °C' de, 70 cm derinlikte, toprak termik direnci 1 K.m/W, yük faktörü 0.7

Havada : 30 °C' de, yük faktörü 1.0

*** : Yan yana, kablolar arası mesafe; havada = 1 x kablo çapı, toprakta = 7 cm

** : Üçgen demet şeklinde döme

Sistem Sayısı : 1

19/33 kV XLPE izoleli, tek damarlı, boylamasına su geçirmez, bakır iletkenli kablolar

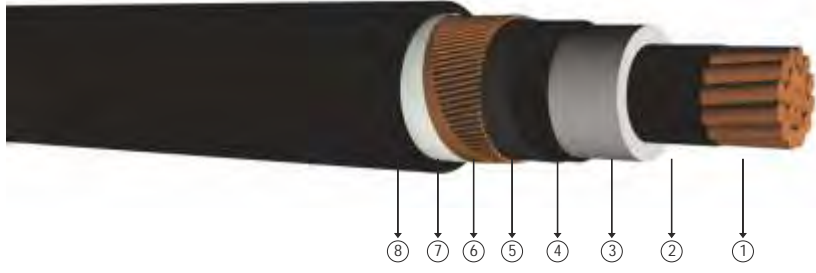

Kod: N2XS(F)2Y, CU/XLPE/LW/CWS/LW/PE

Standartlar: TS IEC 60502 - 2, VDE 276-620, BS 7870-4.10

Teknik Veriler

Maksimum alı ma sıcaklı ı	: 90 �C
Maksimum kısa devre sıcaklı ı	: 250 �C (max. 5 sn.)
Anma gerilimi	: 19/33 kV
Minimum büklme yarıapı	: 15 x D
D	: Kablo apı

Kullanıldı ı Yerler Dielektrik kayıpları ok d k olan bu kablolar; gc merkezlerinde, alt ve endstri tesislerinde, yerel enerji da ıtımında gc kablosu olarak mekanik hasar riskinin olmadı ı yerlerde (harite, dahilde), toprak altında veya kablo kanallarında kullanılır. Kablonun su alması durumunda; bariyerler (i en bant) tutucu grevi yaparak suyun ilerlemesini nler.

Yapısı

- 1 ok telli bakır iletken.
- 2  yarı iletken.
- 3 XLPE izole.
- 4 Dı yarı iletken.
- 5 Yarı iletken i en bant.
- 6 Bakır ekran.
- 7 i en bant.
- 8 PE dı kılıf.

BOYUT VE A ıRLIKLAR			ELEKTR KSEL ZELL KLER									
Normal Kesit	Dı ap	Net A ırlık	Sevk Uzunlu u	iletken DC 20 �C Max	iletken DC 90 �C Max	alı ma ndktansı		iletme Kapasitesi	Akım Ta ıma Kapasitesi (A)			
mm ²	mm	kg/km	m	ohm/km	ohm/km	*** mH/km	** mH/km	�F/km	Toprakta 20 �C		Havada 30 �C	
									***	**	***	**
1x25/16	-	-	1000	0,727	0,9306	-	-	-	-	-	-	-
1x35/16	35,0	1150	1000	0,524	0,6707	0,686	0,467	0,123	214	192	233	202
1x50/16	36,5	1300	1000	0,387	0,4954	0,660	0,448	0,135	251	226	279	241
1x70/16	38,0	1550	1000	0,268	0,3430	0,629	0,423	0,151	306	276	348	299
1x95/16	40,0	1850	1000	0,193	0,2470	0,605	0,405	0,166	363	329	421	362
1x120/16	42,0	2150	1000	0,153	0,1958	0,586	0,391	0,180	410	373	483	416
1x150/25	43,5	2550	1000	0,124	0,1587	0,568	0,379	0,194	449	415	540	469
1x185/25	45,0	2950	1000	0,0991	0,1268	0,552	0,367	0,208	503	468	614	536
1x240/25	48,0	3550	1000	0,0754	0,0965	0,532	0,354	0,229	576	541	718	630
1x300/25	50,0	4150	1000	0,0601	0,0769	0,515	0,343	0,248	641	608	813	717
1x400/35	53,5	5300	1000	0,0470	0,0602	0,494	0,330	0,276	697	684	904	823
1x500/35	56,5	6300	500	0,0366	0,0468	0,478	0,320	0,301	768	762	1011	929
1x630/35	60,5	7600	500	0,0283	0,0362	0,461	0,310	0,330	858	847	1128	1043

Not: Akım ta ıma kapasiteleri a a idaki artırlarda geerlidir;

Toprakta : 20  C' de, 70 cm derinlikte, toprak termik direnci 1 K.m/W, yk faktr 0.7

Havada : 30  C' de, yk faktr 1.0

*** : Yan yana, kablolar arası mesafe; havada = 1 x kablo apı, toprakta = 7 cm

** : gen demet ekleinde do eme

Sistem Sayısı : 1



20.3/35 kV veya 20.8/36 kV XLPE izoleli, tek damarlı, boylamasına su geçirmez, bakır iletkenli kablolar

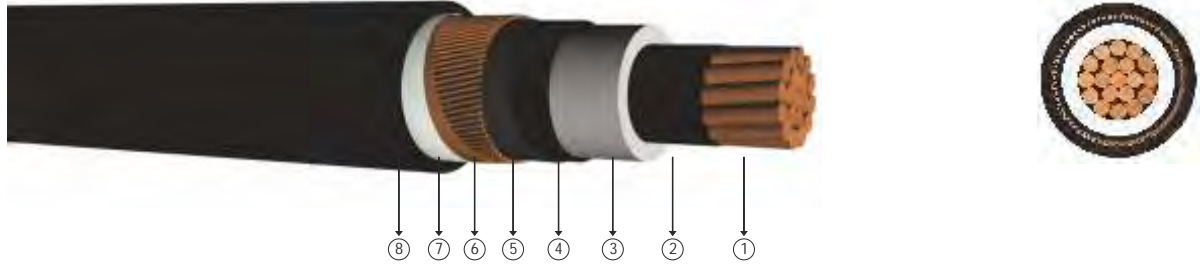

Kod: N2XS(F)2Y, CU/XLPE/LW/CWS/LW/PE

Standartlar: TS HD 620 S2, TSEK

Teknik Veriler

Maksimum çalışma sıcaklığı	: 90 °C
Maksimum kısa devre sıcaklığı	: 250 °C (max. 5 sn.)
Anma gerilimi	: 20.3/35 kV 20.8/36 kV
Minimum bükülme yarıçapı	: 15 x D
D	: Kablo çapı

Kullanıldığı Yerler Dielektrik kayıpları çok düşük olan bu kablolar; güç merkezlerinde, alt ve endüstri tesislerinde, yerel enerji dağıtımında güç kablosu olarak mekanik hasar riskinin olmadığı yerlerde (hariçte, dahilde), toprak altında veya kablo kanallarında kullanılır. Kablonun su alması durumunda; bariyerler (içen bant) tutucu görevi yaparak suyun ilerlemesini önler.

Yapısı

- 1 Çok telli bakır iletken. 2 Ç yarı iletken. 3 XLPE izole. 4 Dış yarı iletken. 5 Yarı iletken içen bant. 6 Bakır ekran. 7 İçen bant. 8 PE dış kılıf.

BOYUT VE AĞIRLIKLAR			ELEKTRİKSEL ÖZELLİKLER									
Normal Kesit	Dış Çap	Net Ağırlık	Sevki Uzunluğu	iletken DC 20 °C Max	iletken DC 90 °C Max	Çalışma İndüktansı		iletme Kapasitesi	Akım Taşıma Kapasitesi (A)			
mm ²	mm	kg/km	m	ohm/km	ohm/km	*** mH/km	** mH/km	µF/km	Toprakta 20 °C		Havada 30 °C	
									***	**	***	**
1x25/16	36,5	1100	1000	0,727	0,9306	0,716	0,502	0,105	-	-	-	-
1x35/16	37,5	1250	1000	0,524	0,6707	0,690	0,480	0,115	214	192	233	202
1x50/16	38,5	1450	1000	0,387	0,4954	0,664	0,459	0,125	251	226	279	241
1x70/16	40,5	1700	1000	0,268	0,3430	0,633	0,434	0,140	306	276	348	299
1x95/16	42,0	2000	1000	0,193	0,2470	0,609	0,416	0,153	363	329	421	362
1x120/16	44,0	2250	1000	0,153	0,1958	0,590	0,401	0,165	410	373	483	416
1x150/25	45,5	2700	1000	0,124	0,1587	0,572	0,389	0,178	449	415	540	469
1x185/25	47,5	3050	1000	0,0991	0,1268	0,556	0,376	0,191	503	468	615	536
1x240/25	50,0	3650	1000	0,0754	0,0965	0,535	0,363	0,209	576	541	718	630
1x300/25	52,5	4300	1000	0,0601	0,0769	0,519	0,351	0,226	641	608	812	717
1x400/35	55,5	5450	500	0,0470	0,0602	0,497	0,338	0,252	697	684	904	823
1x500/35	59,0	6500	500	0,0366	0,0468	0,481	0,328	0,274	768	762	1011	929
1x630/35	62,5	7800	500	0,0283	0,0362	0,464	0,317	0,300	858	847	1128	1043

Not: Akım taşıma kapasiteleri aşağıdaki şartlarda geçerlidir;

Toprakta : 20 °C' de, 70 cm derinlikte, toprak termik direnci 1 K.m/W, yük faktörü 0.7

Havada : 30 °C' de, yük faktörü 1.0

*** : Yan yana, kablolar arası mesafe; havada = 1 x kablo çapı, toprakta = 7 cm

** : Üçgen demet şeklinde döme

Sistem Sayısı : 1

3.6/6 kV XLPE izoleli, tek damarlı, bakır iletkenli kablolar

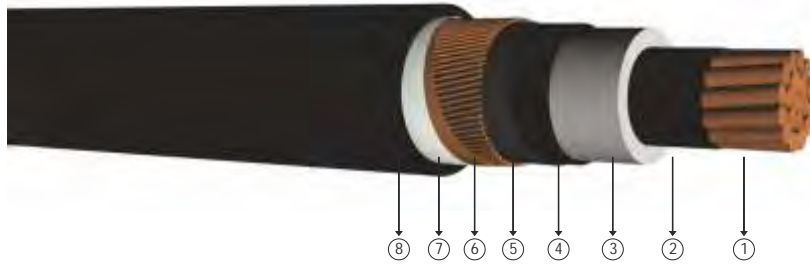

Kod: N2XS2Y, CU/XLPE/CWS/PE

Standartlar: TS IEC 60502 - 2, VDE 276-620

Teknik Veriler

Maksimum çalışma sıcaklığı	: 90 °C
Maksimum kısa devre sıcaklığı	: 250 °C (max. 5 sn.)
Anma gerilimi	: 3.6/6 kV 3.8/6.6 kV
Minimum bükülme yarıçapı	: 15 x D
D	: Kablo çapı

Kullanıldığı Yerler Dielektrik kayıpları çok düşük olan bu kablolar; güç merkezlerinde, alt ve endüstri tesislerinde, yerel enerji dağıtımında güç kablosu olarak mekanik hasar riskinin olmadığı yerlerde (hariçte, dahilde), toprak altında veya kablo kanallarında kullanılır.

Yapısı

- | | | | | | | | |
|---|--------------------------|---|-------------------|---|--------------------|---|-----------------|
| 1 | Çok telli bakır iletken. | 3 | XLPE izole. | 5 | Yarı iletken bant. | 7 | Polyester bant. |
| 2 | ç yarı iletken. | 4 | Dış yarı iletken. | 6 | Bakır ekran. | 8 | PE dış kılıf. |

BOYUT VE AĞIRLIKLAR			ELEKTRİKSEL ÖZELLİKLER									
Normal Kesit	Dış Çap	Net Ağırlık	Sevki Uzunluğu	iletken DC 20 °C Max	iletken DC 90 °C Max	Çalışma İndüktansı		iletme Kapasitesi	Akım Taşıma Kapasitesi (A)			
mm ²	mm	kg/km	m	ohm/km	ohm/km	*** mH/km	** mH/km	µF/km	Toprakta 20 °C		Havada 30 °C	
									***	**	***	**
1x25/16	23,0	600	1000	0,727	0,9306	0,690	0,410	0,253	185	154	180	167
1x35/16	24,0	700	1000	0,524	0,6707	0,663	0,391	0,283	201	191	238	199
1x50/16	25,0	900	1000	0,387	0,4954	0,638	0,374	0,318	241	227	285	241
1x70/16	26,5	1100	1000	0,268	0,3430	0,607	0,353	0,368	301	277	356	301
1x95/16	28,5	1350	1000	0,193	0,2470	0,583	0,338	0,414	364	331	435	365
1x120/16	30,0	1600	1000	0,153	0,1958	0,564	0,327	0,455	424	379	496	419
1x150/25	31,5	1950	1000	0,124	0,1587	0,547	0,317	0,499	479	422	554	479
1x185/25	33,5	2350	1000	0,0991	0,1268	0,531	0,309	0,544	549	476	637	543
1x240/25	36,5	2850	1000	0,0754	0,0965	0,511	0,299	0,587	640	550	746	640
1x300/25	39,0	3500	1000	0,0601	0,0769	0,496	0,294	0,603	724	619	846	731
1x400/35	43,0	4600	1000	0,0470	0,0602	0,476	0,287	0,642	795	695	941	840
1x500/35	46,5	5550	500	0,0366	0,0468	0,461	0,282	0,667	883	773	1051	949
1x630/35	50,0	6800	500	0,0283	0,0362	0,445	0,275	0,739	981	856	1180	1076

Not: Akım taşıma kapasiteleri aşağıdaki şartlarda geçerlidir;

Toprakta : 20 °C' de, 70 cm derinlikte, toprak termik direnci 1 K.m/W, yük faktörü 0.7

Havada : 30 °C' de, yük faktörü 1.0

*** : Yan yana, kablolar arası mesafe; havada = 1 x kablo çapı, toprakta = 7 cm

** : Üçgen demet şeklinde döme

Sistem Sayısı : 1

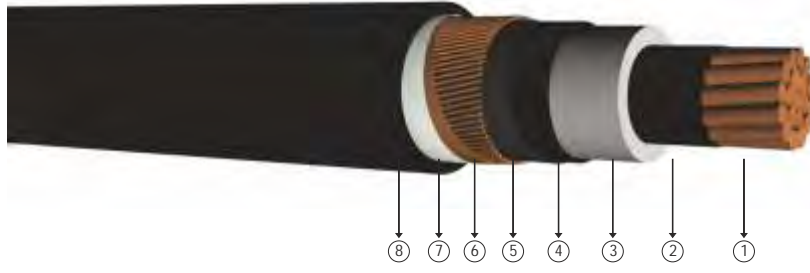

Kod: N2XS2Y, CU/XLPE/CWS/PE

Standartlar: TS IEC 60502 - 2, VDE 276-620, BS 7870-4.10

Teknik Veriler

Maksimum çalışma sıcaklığı	: 90 °C
Maksimum kısa devre sıcaklığı	: 250 °C (max. 5 sn.)
Anma gerilimi	: 5.8/10 kV (6/10 kV) 6.35/11 kV
Minimum bükülme yarıçapı	: 15 x D
D	: Kablo çapı

Kullanıldığı Yerler Dielektrik kayıpları çok düşük olan bu kablolar; güç merkezlerinde, alt ve endüstri tesislerinde, yerel enerji dağıtımında güç kablosu olarak mekanik hasar riskinin olmadığı yerlerde (hariçte, dahilde), toprak altında veya kablo kanallarında kullanılır.

Yapısı

- | | | | |
|----------------------------|---------------------|----------------------|-------------------|
| 1 Çok telli bakır iletken. | 3 XLPE izole. | 5 Yarı iletken bant. | 7 Polyester bant. |
| 2 Ç yarı iletken. | 4 Dış yarı iletken. | 6 Bakır ekran. | 8 PE dış kılıf. |

BOYUT VE AĞIRLIKLAR			ELEKTRİKSEL ÖZELLİKLER									
Normal Kesit	Dış Çap	Net Ağırlık	Sevki Uzunluğu	iletken DC 20 °C Max	iletken DC 90 °C Max	Çalışma İndüktansı		iletme Kapasitesi	Akım Taşıma Kapasitesi (A)			
mm ²	mm	kg/km	m	ohm/km	ohm/km	*** mH/km	** mH/km	µF/km	Toprakta 20 °C		Havada 30 °C	
									***	**	***	**
1x25/16	24,5	650	1000	0,727	0,9306	0,693	0,425	0,200	179	157	191	162
1x35/16	25,5	750	1000	0,524	0,6707	0,667	0,406	0,223	212	187	231	195
1x50/16	27,0	950	1000	0,387	0,4954	0,642	0,387	0,248	249	220	277	234
1x70/16	28,5	1150	1000	0,268	0,3430	0,611	0,366	0,285	303	269	345	292
1x95/16	30,0	1400	1000	0,193	0,2470	0,586	0,350	0,320	358	321	418	354
1x120/16	32,0	1650	1000	0,153	0,1958	0,568	0,338	0,350	404	364	481	407
1x150/25	33,5	2050	1000	0,124	0,1587	0,551	0,329	0,382	441	405	537	460
1x185/25	35,5	2400	1000	0,0991	0,1268	0,534	0,319	0,415	493	457	612	527
1x240/25	38,0	2950	1000	0,0754	0,0965	0,515	0,309	0,462	563	528	716	621
1x300/25	40,5	3550	1000	0,0601	0,0769	0,498	0,301	0,507	626	593	811	709
1x400/35	43,5	4650	1000	0,0470	0,0602	0,478	0,291	0,573	676	665	901	815
1x500/35	47,0	5600	500	0,0366	0,0468	0,462	0,284	0,631	743	739	1006	921
1x630/35	50,5	6850	500	0,0283	0,0362	0,446	0,276	0,699	820	818	1130	1045

Not: Akım taşıma kapasiteleri aşağıdaki şartlarda geçerlidir:

Toprakta : 20 °C' de, 70 cm derinlikte, toprak termik direnci 1 K.m/W, yük faktörü 0.7

Havada : 30 °C' de, yük faktörü 1.0

*** : Yan yana, kablolar arası mesafe: havada = 1 x kablo çapı, toprakta = 7 cm

** : Üçgen demet şeklinde döme

Sistem Sayısı : 1

8.7/15 kV XLPE izoleli, tek damarlı, bakır iletkenli kablolar

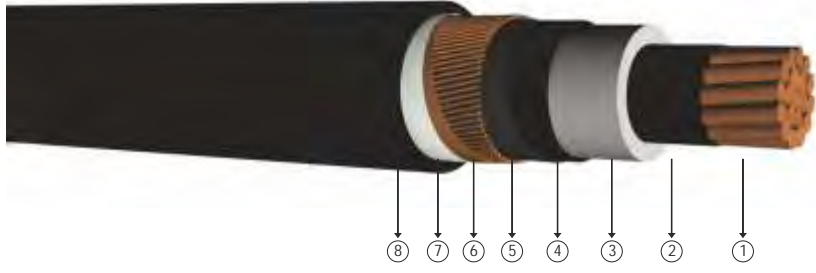

Kod: N2XS2Y, CU/XLPE/CWS/PE

Standartlar: TS IEC 60502 - 2, VDE 276-620

Teknik Veriler

Maksimum alı ma sıcaklı ı	: 90 �C
Maksimum kısa devre sıcaklı ı	: 250 �C (max. 5 sn.)
Anma gerilimi	: 8.7/15 kV
Minimum büklme yarıapı	: 15 x D
D	: Kablo apı

Kullanıldı ı Yerler Dielektrik kayıpları ok d k olan bu kablolar; gc merkezlerinde, alt ve endstri tesislerinde, yerel enerji da ıtımında gc kablosu olarak mekanik hasar riskinin olmadı ı yerlerde (harite, dahilde), toprak altında veya kablo kanallarında kullanılır.

Yapısı

- | | | | |
|----------------------------|--------------------|----------------------|-------------------|
| 1 ok telli bakır iletken. | 3 XLPE izole. | 5 Yarı iletken bant. | 7 Polyester bant. |
| 2  yarı iletken. | 4 Dı yarı iletken. | 6 Bakır ekran. | 8 PE dı kılıf. |

BOYUT VE A ıRLIKLAR			ELEKTR KSEL ZELL KLER									
Normal Kesit	Dı ap	Net A ırlık	Sevk Uzunlu u	iletken DC 20 �C Max	iletken DC 90 �C Max	alı ma ndktansı		iletme Kapasitesi	Akım Ta ıma Kapasitesi (A)			
mm ²	mm	kg/km	m	ohm/km	ohm/km	*** mH/km	** mH/km	�F/km	Toprakta 20 �C		Havada 30 �C	
									***	**	***	**
1x25/16	27,0	750	1000	0,727	0,9306	0,698	0,442	0,164	179	157	191	162
1x35/16	28,0	850	1000	0,524	0,6707	0,672	0,422	0,181	212	187	231	195
1x50/16	29,0	1000	1000	0,387	0,4954	0,646	0,403	0,201	249	220	277	234
1x70/16	30,5	1250	1000	0,268	0,3430	0,615	0,381	0,229	303	269	345	292
1x95/16	32,5	1500	1000	0,193	0,2470	0,591	0,364	0,255	358	321	418	354
1x120/16	34,5	1750	1000	0,153	0,1958	0,572	0,353	0,278	404	364	481	407
1x150/25	35,5	2150	1000	0,124	0,1587	0,555	0,341	0,302	441	405	537	460
1x185/25	37,5	2500	1000	0,0991	0,1268	0,539	0,332	0,328	493	457	612	527
1x240/25	40,5	3100	1000	0,0754	0,0965	0,519	0,321	0,363	563	528	716	621
1x300/25	42,5	3700	1000	0,0601	0,0769	0,502	0,311	0,398	626	593	811	709
1x400/35	46,0	4800	1000	0,0470	0,0602	0,482	0,301	0,447	676	665	901	815
1x500/35	49,5	5750	500	0,0366	0,0468	0,466	0,293	0,491	743	739	1006	921
1x630/35	53,0	7000	500	0,0283	0,0362	0,450	0,285	0,543	820	818	1130	1045

Not: Akım ta ıma kapasiteleri a ıdaki artırlarda geerlidir;

Toprakta : 20  C' de, 70 cm derinlikte, toprak termik direnci 1 K.m/W, yk faktr 0.7

Havada : 30  C' de, yk faktr 1.0

*** : Yan yana, kablolar arası mesafe; havada = 1 x kablo apı, toprakta = 7 cm

** : gen demet ekleinde do eme

Sistem Sayısı : 1

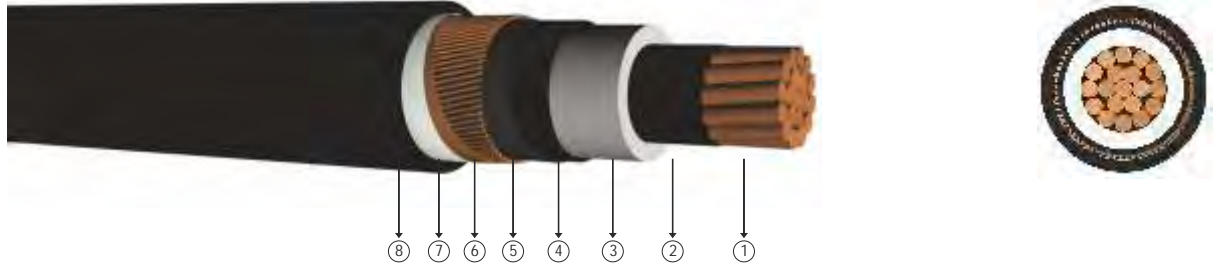

Kod: N2XS2Y, CU/XLPE/CWS/PE

Standartlar: TS IEC 60502 - 2, VDE 276-620, BS 7870-4.10

Teknik Veriler

Maksimum alı ma sıcaklı ı : 90  C
Maksimum kısa devre sıcaklı ı : 250  C (max. 5 sn.)
Anma gerilimi : 12.7/22 kV
Minimum bükülme yarıapı : 15 x D
D : Kablo apı

Kullanıldı ı Yerler Dielektrik kayıpları ok d k olan bu kablolar; gc merkezlerinde, alt ve endstri tesislerinde, yerel enerji da ıtımında gc kablosu olarak mekanik hasar riskinin olmadı ı yerlerde (harite, dahilde), toprak altında veya kablo kanallarında kullanılır.

Yapısı

- 1 ok telli bakır iletken.
- 3 XLPE izole.
- 5 Yarı iletken bant.
- 7 Polyester bant.
- 2  yarı iletken.
- 4 Dı yarı iletken.
- 6 Bakır ekran.
- 8 PE dı kılıf.

BOYUT VE A ıRLIKLAR			ELEKTR KSEL ZELL KLER									
Normal Kesit	Dı ap	Net A ırlık	Sevk Uzunlu u	iletken DC 20 �C Max	iletken DC 90 �C Max	alı ma ndktansı		iletme Kapasitesi	Akım Ta ıma Kapasitesi (A)			
mm ²	mm	kg/km	m	ohm/km	ohm/km	*** mH/km	** mH/km	�F/km	Toprakta 20 �C		Havada 30 �C	
									***	**	***	**
1x25/16	-	-	1000	0,727	0,9306	-	-	-	-	-	-	-
1x35/16	30,0	900	1000	0,524	0,6707	0,676	0,436	0,157	213	189	233	199
1x50/16	31,0	1100	1000	0,387	0,4954	0,650	0,416	0,174	250	223	279	238
1x70/16	33,0	1300	1000	0,268	0,3430	0,619	0,394	0,197	304	273	347	296
1x95/16	34,5	1600	1000	0,193	0,2470	0,595	0,377	0,218	361	325	420	358
1x120/16	36,5	1850	1000	0,153	0,1958	0,576	0,365	0,238	407	368	483	412
1x150/25	38,0	2250	1000	0,124	0,1587	0,559	0,353	0,258	445	410	540	466
1x185/25	40,0	2650	1000	0,0991	0,1268	0,543	0,343	0,278	498	463	614	534
1x240/25	42,5	3200	1000	0,0754	0,0965	0,523	0,330	0,308	569	534	718	627
1x300/25	44,5	3800	1000	0,0601	0,0769	0,506	0,321	0,336	633	601	813	715
1x400/35	48,0	4900	1000	0,0470	0,0602	0,485	0,309	0,377	686	674	904	819
1x500/35	51,0	5900	500	0,0366	0,0468	0,469	0,300	0,413	756	750	1011	927
1x630/35	55,0	7150	500	0,0283	0,0362	0,452	0,292	0,455	842	836	1128	1041

Not: Akım ta ıma kapasiteleri a ıdaki artırlarda geerlidir;

Toprakta : 20  C' de, 70 cm derinlikte, toprak termik direnci 1 K.m/W, yk faktr 0.7

Havada : 30  C' de, yk faktr 1.0

*** : Yan yana, kablolar arası mesafe; havada = 1 x kablo apı, toprakta = 7 cm

** : gen demet ekleinde d eme

Sistem Sayısı : 1

19/33 kV XLPE izoleli, tek damarlı, bakır iletkenli kablolar

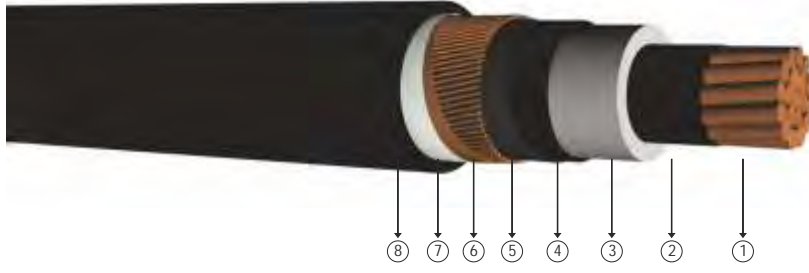

Kod: N2XS2Y, CU/XLPE/CWS/PE

Standartlar: TS IEC 60502 - 2, VDE 276-620, BS 7870-4.10

Teknik Veriler

Maksimum alı ma sıcaklı ı	: 90 °C
Maksimum kısa devre sıcaklı ı	: 250 °C (max. 5 sn.)
Anma gerilimi	: 19/33 kV
Minimum bükölme yarıapı	: 15 x D
D	: Kablo apı

Kullanıldı ı Yerler Dielektrik kayıpları ok dü ük olan bu kablolar; gü merkezlerinde, alt ve endüstri tesislerinde, yerel enerji dağıtımında gü kablosu olarak mekanik hasar riskinin olmadığı yerlerde (harite, dahilde), toprak altında veya kablo kanallarında kullanılır.

Yapısı

- | | | | |
|----------------------------|--------------------|----------------------|-------------------|
| 1 ok telli bakır iletken. | 3 XLPE izole. | 5 Yarı iletken bant. | 7 Polyester bant. |
| 2  yarı iletken. | 4 Dı yarı iletken. | 6 Bakır ekran. | 8 PE dı kılıf. |

BOYUT VE A İRLİKLER			ELEKTR KSEL ÖZELL KLER									
Normal Kesit	Dı ap	Net A ırlık	Sevk Uzunlu u	iletken DC 20 °C Max	iletken DC 90 °C Max	alı ma ndüktansı		iletme Kapasitesi	Akım Ta ıma Kapasitesi (A)			
mm ²	mm	kg/km	m	ohm/km	ohm/km	*** mH/km	** mH/km	µF/km	Toprakta 20 °C		Havada 30 °C	
									***	**	***	**
1x25/16	-	-	1000	0,727	0,9306	-	-	-	-	-	-	-
1x35/16	35,0	1150	1000	0,524	0,6707	0,686	0,467	0,123	214	192	233	202
1x50/16	36,5	1300	1000	0,387	0,4954	0,660	0,448	0,135	251	226	279	241
1x70/16	38,0	1550	1000	0,268	0,3430	0,629	0,423	0,151	306	276	348	299
1x95/16	40,0	1850	1000	0,193	0,2470	0,605	0,405	0,166	363	329	421	362
1x120/16	42,0	2150	1000	0,153	0,1958	0,586	0,391	0,180	410	373	483	416
1x150/25	43,5	2550	1000	0,124	0,1587	0,568	0,379	0,194	449	415	540	469
1x185/25	45,0	2950	1000	0,0991	0,1268	0,552	0,367	0,208	503	468	614	536
1x240/25	48,0	3550	1000	0,0754	0,0965	0,532	0,354	0,229	576	541	718	630
1x300/25	50,0	4150	1000	0,0601	0,0769	0,515	0,343	0,248	641	608	813	717
1x400/35	53,5	5300	1000	0,0470	0,0602	0,494	0,330	0,276	697	684	904	823
1x500/35	56,5	6300	500	0,0366	0,0468	0,478	0,320	0,301	768	762	1011	929
1x630/35	60,5	7600	500	0,0283	0,0362	0,461	0,310	0,330	858	847	1128	1043

Not: Akım ta ıma kapasiteleri a adaki artırlarda geçerlidir;

Toprakta : 20 °C' de, 70 cm derinlikte, toprak termik direnci 1 K.m/W, yük faktörü 0.7

Havada : 30 °C' de, yük faktörü 1.0

*** : Yan yana, kablolar arası mesafe; havada = 1 x kablo apı, toprakta = 7 cm

** : Ügen demet ekleinde do eme

Sistem Sayısı : 1

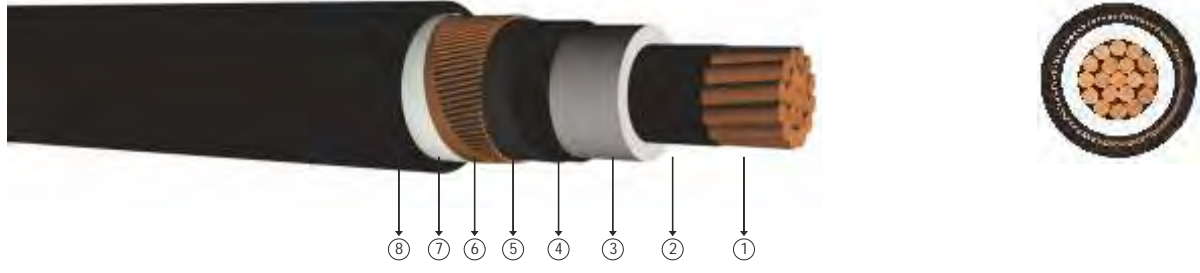

Kod: N2XS2Y, CU/XLPE/CWS/PE

Standartlar: TS HD 620 S2, TSEK 204

Teknik Veriler

Maksimum çalışma sıcaklığı	: 90 °C
Maksimum kısa devre sıcaklığı	: 250 °C (max. 5 sn.)
Anma gerilimi	: 20.3/35 kV 20.8/36 kV
Minimum bükülme yarıçapı	: 15 x D
D	: Kablo çapı

Kullanıldığı Yerler Dielektrik kayıpları çok düşük olan bu kablolar; güç merkezlerinde, alt ve endüstri tesislerinde, yerel enerji dağıtımında güç kablosu olarak mekanik hasar riskinin olmadığı yerlerde (hariçte, dahilde), toprak altında veya kablo kanallarında kullanılır.

Yapısı

- | | | | |
|----------------------------|---------------------|----------------------|-------------------|
| 1 Çok telli bakır iletken. | 3 XLPE izole. | 5 Yarı iletken bant. | 7 Polyester bant. |
| 2 Ç yarı iletken. | 4 Dış yarı iletken. | 6 Bakır ekran. | 8 PE dış kılıf. |

BOYUT VE AĞIRLIKLAR			ELEKTRİKSEL ÖZELLİKLER									
Normal Kesit	Dış Çap	Net Ağırlık	Sevki Uzunluğu	iletken DC 20 °C Max	iletken DC 90 °C Max	Çalışma İndüktansı		iletme Kapasitesi	Akım Taşıma Kapasitesi (A)			
mm ²	mm	kg/km	m	ohm/km	ohm/km	*** mH/km	** mH/km	µF/km	Toprakta 20 °C		Havada 30 °C	
									***	**	***	**
1x25/16	36,5	1100	1000	0,727	0,9306	0,716	0,502	0,105	-	-	-	-
1x35/16	37,5	1250	1000	0,524	0,6707	0,690	0,480	0,115	214	192	233	202
1x50/16	38,5	1450	1000	0,387	0,4954	0,664	0,459	0,125	251	226	279	241
1x70/16	40,5	1700	1000	0,268	0,3430	0,633	0,434	0,140	306	276	348	299
1x95/16	42,0	2000	1000	0,193	0,2470	0,609	0,416	0,153	363	329	421	362
1x120/16	44,0	2250	1000	0,153	0,1958	0,590	0,401	0,165	410	373	483	416
1x150/25	45,5	2700	1000	0,124	0,1587	0,572	0,389	0,178	449	415	540	469
1x185/25	47,5	3050	1000	0,0991	0,1268	0,556	0,376	0,191	503	468	615	536
1x240/25	50,0	3650	1000	0,0754	0,0965	0,535	0,363	0,209	576	541	718	630
1x300/25	52,5	4300	1000	0,0601	0,0769	0,519	0,351	0,226	641	608	812	717
1x400/35	55,5	5450	500	0,0470	0,0602	0,497	0,338	0,252	697	684	904	823
1x500/35	59,0	6500	500	0,0366	0,0468	0,481	0,328	0,274	768	762	1011	929
1x630/35	62,5	7800	500	0,0283	0,0362	0,464	0,317	0,300	858	847	1128	1043

Not: Akım taşıma kapasiteleri aşağıdaki şartlarda geçerlidir;

Toprakta : 20 °C' de, 70 cm derinlikte, toprak termik direnci 1 K.m/W, yük faktörü 0.7

Havada : 30 °C' de, yük faktörü 1.0

*** : Yan yana, kablolar arası mesafe; havada = 1 x kablo çapı, toprakta = 7 cm

** : Üçgen demet şeklinde döme

Sistem Sayısı : 1

3.6/6 kV XLPE izoleli, tek damarlı, enlemesine ve boylamasına su geçirmez, bakır iletkenli kablolar

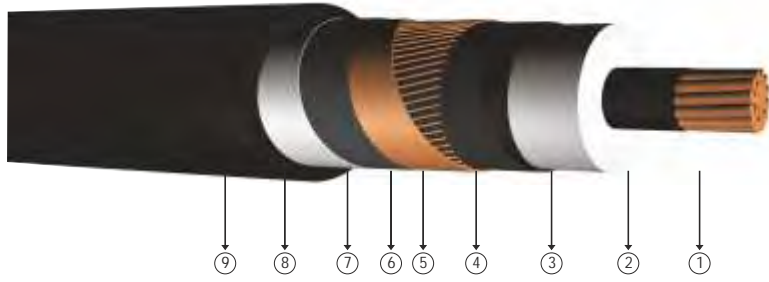

Kod: N2XS(FL)2Y, CU/XLPE/LW/CWS/LW/PE

Standartlar: TS IEC 60502 - 2, VDE 276-620

Teknik Veriler

Maksimum alı ma sıcaklı ı	: 90 �C
Maksimum kısa devre sıcaklı ı	: 250 �C (max. 5 sn.)
Anma gerilimi	: 3.6/6 kV
Minimum bük�lme yarıapı	: 15 x D
D	: Kablo apı

Kullanıldı ı Yerler Dielektrik kayıpları ok d k olan bu kablolar; ani y k de ğimlerinin oldu   ebekeler ile kısa devre akımlarının b y k oldu   yerle ğim ve end stri b lgelerinde, kablo kanallarında, ve toprak altında kullanılır.Kablonun mekanik darbelerden dolayı su alması durumunda; bariyerler (ği en bant) tutucu g rev yaparak suyun ilerlemesini  nler. S rekli su ierisinde alı maya uygundur.

Yapısı

- 1 ok telli bakır iletken. 3 XLPE izole. 5 Yarı iletken ği en bant. 7 ği en bant. 9 PE dı kılıf.
2  yarı iletken. 4 Dı yarı iletken. 6 Bakır ekran. 8 PE kaplı al minyum folyo.

BOYUT VE A ĞIRLIKLAR			ELEKTR KSEL �ZELL KLER									
Normal Kesit	Dı ap	Net A Ğırlık	Sevk Uzunlu �	iletken DC 20 �C Max	iletken DC 90 �C Max	alı ma nd�ktansı		iletme Kapasitesi	Akım Ta ıma Kapasitesi (A)			
mm ²	mm	kg/km	m	ohm/km	ohm/km	*** mH/km	** mH/km	�F/km	Toprakta 20 �C		Havada 30 �C	
									***	**	***	**
1x25/16	24,0	650	1000	0,727	0,9306	0,692	0,419	0,253	185	154	180	167
1x35/16	25,0	800	1000	0,524	0,6707	0,665	0,395	0,283	201	191	238	199
1x50/16	26,0	950	1000	0,387	0,4954	0,640	0,381	0,318	241	227	285	241
1x70/16	27,5	1150	1000	0,268	0,3430	0,609	0,361	0,368	301	277	356	301
1x95/16	29,5	1400	1000	0,193	0,2470	0,585	0,345	0,414	364	331	435	365
1x120/16	31,0	1600	1000	0,153	0,1958	0,566	0,333	0,455	424	379	496	419
1x150/25	32,5	2050	1000	0,124	0,1587	0,549	0,323	0,499	479	422	554	479
1x185/25	34,5	2400	1000	0,0991	0,1268	0,533	0,315	0,544	549	476	637	543
1x240/25	37,5	2950	1000	0,0754	0,0965	0,513	0,306	0,587	640	550	746	640
1x300/25	40,0	3600	1000	0,0601	0,0769	0,498	0,300	0,603	724	619	846	731
1x400/35	44,0	4700	1000	0,0470	0,0602	0,478	0,292	0,642	795	695	941	840
1x500/35	47,5	5700	500	0,0366	0,0468	0,463	0,286	0,667	883	773	1051	949
1x630/35	51,5	6950	500	0,0283	0,0362	0,947	0,278	0,739	981	856	1180	1076

Not: Akım ta ıma kapasiteleri a ıdaki artlarda geerlidir;

Toprakta : 20  C' de, 70 cm derinlikte, toprak termik direnci 1 K.m/W, y k fakt r  0.7

Havada : 30  C' de, y k fakt r  1.0

*** : Yan yana, kablolar arası mesafe; havada = 1 x kablo apı, toprakta = 7 cm

** :  gen demet ekleinde do ğeme

Sistem Sayısı : 1

5.8/10 kV (6/10 kV) veya 6.35/11 kV XLPE izoleli, tek damarlı, enlemesine ve boylamasına su geçirmez, bakır iletkenli kablolar



Kod: N2XS(FL)2Y, CU/XLPE/LW/CWS/LW/PE

Standartlar: TS IEC 60502 - 2, VDE 276-620, BS 7870-4.10

Teknik Veriler

Maksimum çalışma sıcaklığı	: 90 °C
Maksimum kısa devre sıcaklığı	: 250 °C (max. 5 sn.)
Anma gerilimi	: 5.8/10 kV (6/10 kV) 6.35/11 kV
Minimum bükülme yarıçapı	: 15 x D
D	: Kablo çapı

Kullanıldığı Yerler Dielektrik kayıpları çok düşük olan bu kablolar; ani yük değişimlerinin olduğu ebekeler ile kısa devre akımlarının büyük olduğu yerleşim ve endüstri bölgelerinde, kablo kanallarında ve toprak altında kullanılır. Kablonun mekanik darbelerden dolayı su alması durumunda; bariyerler (iç en bant) tutucu görev yaparak suyun ilerlemesini önler. Sürekli su içerisinde çalışmaya uygundur.

Yapısı

- 1 Çok telli bakır iletken. 2 İç yarı iletken. 3 XLPE izole. 4 Dış yarı iletken. 5 Yarı iletken iç en bant. 6 Bakır ekran. 7 İç en bant. 8 PE kaplı alüminyum folyo. 9 PE dış kılıf.

BOYUT VE AĞIRLIKLAR			ELEKTRİKSEL ÖZELLİKLER									
Normal Kesit	Dış Çap	Net Ağırlık	Sevkiyat Uzunluğu	iletken DC 20 °C Max	iletken DC 90 °C Max	Çalışma İndüktansı		iletme Kapasitesi	Akım Taşıma Kapasitesi (A)			
mm ²	mm	kg/km	m	ohm/km	ohm/km	*** mH/km	** mH/km	µF/km	Toprakta 20 °C		Havada 30 °C	
									***	**	***	**
1x25/16	24,0	700	1000	0,727	0,9306	0,695	0,433	0,200	179	157	191	162
1x35/16	25,0	850	1000	0,524	0,6707	0,669	0,413	0,223	212	187	231	195
1x50/16	26,0	1000	1000	0,387	0,4954	0,644	0,395	0,248	249	220	277	234
1x70/16	28,0	1200	1000	0,268	0,3430	0,613	0,373	0,285	303	269	345	292
1x95/16	30,0	1500	1000	0,193	0,2470	0,588	0,357	0,320	358	321	418	354
1x120/16	31,0	1750	1000	0,153	0,1958	0,570	0,346	0,350	404	364	481	407
1x150/25	33,0	2150	1000	0,124	0,1587	0,552	0,335	0,382	441	405	537	460
1x185/25	34,0	2500	1000	0,0991	0,1268	0,537	0,326	0,415	493	457	612	527
1x240/25	37,0	3050	1000	0,0754	0,0965	0,516	0,314	0,462	563	528	716	621
1x300/25	40,0	3650	1000	0,0601	0,0769	0,500	0,305	0,507	626	593	811	709
1x400/35	43,0	4750	1000	0,0470	0,0602	0,479	0,295	0,573	676	665	901	815
1x500/35	46,0	5700	500	0,0366	0,0468	0,463	0,288	0,631	743	739	1006	921
1x630/35	50,0	7000	500	0,0283	0,0362	0,447	0,280	0,699	820	818	1130	1045

Not: Akım taşıma kapasiteleri aşağıdaki şartlarda geçerlidir;

Toprakta : 20 °C' de, 70 cm derinlikte, toprak termik direnci 1 K.m/W, yük faktörü 0.7

Havada : 30 °C' de, yük faktörü 1.0

*** : Yan yana, kablolar arası mesafe; havada = 1 x kablo çapı, toprakta = 7 cm

** : Üçgen demet şeklinde döme

Sistem Sayısı : 1

8.7/15 kV XLPE izoleli, tek damarlı, enlemesine ve boylamasına su geçirmez, bakır iletkenli kablolar

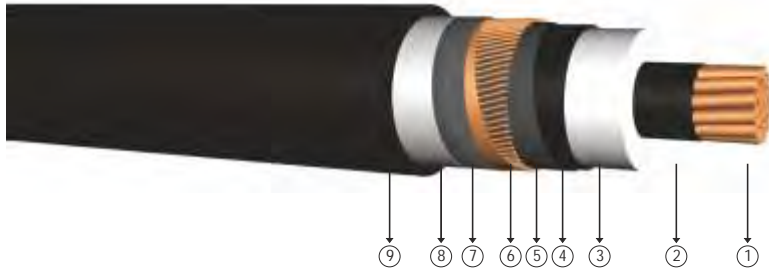

Kod: N2XS(FL)2Y, CU/XLPE/LW/CWS/LW/PE

Standartlar: TS IEC 60502 - 2, VDE 276-620

Teknik Veriler

Maksimum alı ma sıcaklı ı	: 90 °C
Maksimum kısa devre sıcaklı ı	: 250 °C (max. 5 sn.)
Anma gerilimi	: 8.7/15 kV
Minimum bükölme yarıapı D	: 15 x D
	: Kablo apı

Kullanıldı ı Yerler Dielektrik kayıpları çok dü ük olan bu kablolar; ani yük de ğ imlerinin oldu u ebekeler ile kısa devre akımlarının büyük oldu u yerle ğ im ve endüstri bölgelerinde, kablo kanallarında ve toprak altında kullanılır. Kablonun mekanik darbelerden dolayı su alması durumunda; bariyerler (ğ i en bant) tutucu görev yaparak suyun ilerlemesini önler. Sürekli su ierisinde alı maya uygundur.

Yapısı

- 1 Çok telli bakır iletken. 2  yarı iletken. 3 XLPE izole. 4 Dı yarı iletken. 5 Yarı iletken ğ i en bant. 6 Bakır ekran. 7 ğ i en bant. 8 PE kaplı alüminyum folyo. 9 PE dı kılıf.

BOYUT VE A İRLİKLER			ELEKTR KSEL ÖZELL KLER										
Normal Kesit	Dı ap	Net A ırlık	Sevk Uzunlu u	letken DC 20 °C Max	letken DC 90 °C Max	alı ma ndüktansı		letme Kapasitesi	Akım Ta ıma Kapasitesi (A)				
mm ²	mm	kg/km	m	ohm/km	ohm/km	*** mH/km	** mH/km	µF/km	Toprakta 20 °C		Havada 30 °C		
									***	**	***	**	
1x25/16	27,0	800	1000	0,727	0,9306	0,700	0,449	0,164	179	157	191	162	
1x35/16	28,0	900	1000	0,524	0,6707	0,674	0,429	0,181	212	187	231	195	
1x50/16	29,0	1100	1000	0,387	0,4954	0,648	0,410	0,201	249	220	277	234	
1x70/16	30,0	1300	1000	0,268	0,3430	0,617	0,387	0,229	303	269	345	292	
1x95/16	32,0	1600	1000	0,193	0,2470	0,593	0,371	0,255	358	321	418	354	
1x120/16	34,0	1850	1000	0,153	0,1958	0,574	0,358	0,278	404	364	481	407	
1x150/25	36,0	2250	1000	0,124	0,1587	0,557	0,348	0,302	441	405	537	460	
1x185/25	37,0	2600	1000	0,0991	0,1268	0,541	0,337	0,328	493	457	612	527	
1x240/25	40,0	3200	1000	0,0754	0,0965	0,521	0,326	0,363	563	528	716	621	
1x300/25	42,0	3800	1000	0,0601	0,0769	0,504	0,316	0,398	626	593	811	709	
1x400/35	46,0	4900	1000	0,0470	0,0602	0,483	0,305	0,447	676	665	901	815	
1x500/35	48,0	5900	500	0,0366	0,0468	0,467	0,297	0,491	743	739	1006	921	
1x630/35	54,0	7150	500	0,0283	0,0362	0,451	0,289	0,543	820	818	1130	1045	

Not: Akım ta ıma kapasiteleri a ıdaki artlarda geçerlidir;

Toprakta : 20 °C' de, 70 cm derinlikte, toprak termik direnci 1 K.m/W, yük faktörü 0.7

Havada : 30 °C' de, yük faktörü 1.0

*** : Yan yana, kablolar arası mesafe; havada = 1 x kablo apı, toprakta = 7 cm

** : Ügen demet elinde do ğ eme

Sistem Sayısı : 1

12.7/22 kV XLPE izoleli, tek damarlı, enlemesine ve boylamasına su geçirmez, bakır iletkenli kablolar

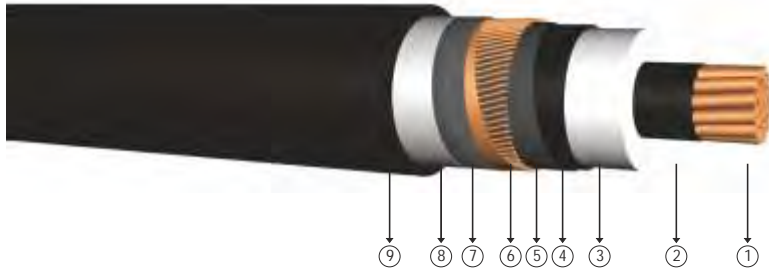

Kod: N2XS(FL)2Y, CU/XLPE/LW/CWS/LW/PE

Standartlar: TS IEC 60502 - 2, VDE 276-620, BS 7870-4.10

Teknik Veriler

Maksimum alı ma sıcaklı ı	: 90 �C
Maksimum kısa devre sıcaklı ı	: 250 �C (max. 5 sn.)
Anma gerilimi	: 12.7/22 kV
Minimum bük�lme yarıapı D	: 15 x D
	: Kablo apı

Kullanıldı ı Yerler Dielektrik kayıpları ok d   k olan bu kablolar; ani y k de ĩmlerinin oldu u ebekeler ile kısa devre akımlarının b y k oldu u yerle ĩm ve end stri b lgelerinde, kablo kanallarında ve toprak altında kullanılır. Kablonun mekanik darbelerden dolayı su alması durumunda; bariyerler (ĩ en bant) tutucu g rev yaparak suyun ilerlemesini  nler. S rekli su ierisinde alı maya uygundur.

Yapısı

- 1 ok telli bakır iletken.
- 2  yarı iletken.
- 3 XLPE izole.
- 4 Dı yarı iletken.
- 5 Yarı iletken ĩ en bant.
- 6 Bakır ekran.
- 7 ĩ en bant.
- 8 PE kaplı al minyum folyo.
- 9 PE dı kılıf.

BOYUT VE A ıRLIKLAR			ELEKTR KSEL �ZELL KLER									
Normal Kesit	Dı ap	Net A ırlık	Sevk Uzunlu u	letken DC 20 �C Max	letken DC 90 �C Max	alı ma nd�ktansı		letme Kapasitesi	Akım Ta ıma Kapasitesi (A)			
mm ²	mm	kg/km	m	ohm/km	ohm/km	*** mH/km	** mH/km	�F/km	Toprakta 20 �C		Havada 30 �C	
									***	**	***	**
1x25/16	-	-	1000	0,727	0,9306	-	-	-	-	-	-	-
1x35/16	31,0	950	1000	0,524	0,6707	0,678	0,442	0,157	213	189	233	199
1x50/16	32,0	1000	1000	0,387	0,4954	0,652	0,422	0,174	250	223	279	238
1x70/16	34,0	1400	1000	0,268	0,3430	0,621	0,400	0,197	304	273	348	296
1x95/16	35,5	1700	1000	0,193	0,2470	0,597	0,382	0,218	361	325	421	358
1x120/16	37,5	1950	1000	0,153	0,1958	0,578	0,370	0,238	407	368	483	412
1x150/25	34,0	2350	1000	0,124	0,1587	0,561	0,358	0,258	445	410	540	466
1x185/25	41,0	2750	1000	0,0991	0,1268	0,545	0,348	0,278	498	463	615	534
1x240/25	43,5	3300	1000	0,0754	0,0965	0,524	0,335	0,308	569	534	718	627
1x300/25	45,5	3900	1000	0,0601	0,0769	0,508	0,325	0,336	633	601	812	715
1x400/35	49,0	5000	1000	0,0470	0,0602	0,486	0,313	0,377	686	674	904	819
1x500/35	52,5	6000	500	0,0366	0,0468	0,470	0,304	0,413	756	750	1011	927
1x630/35	56,0	7300	500	0,0283	0,0362	0,454	0,295	0,455	842	836	1128	1041

Not: Akım ta ıma kapasiteleri a ıdaki artlarda geerlidir;

Toprakta : 20  C' de, 70 cm derinlikte, toprak termik direnci 1 K.m/W, y k fakt r  0.7

Havada : 30  C' de, y k fakt r  1.0

*** : Yan yana, kablolar arası mesafe; havada = 1 x kablo apı, toprakta = 7 cm

** :  gen demet ekleinde do ĩme

Sistem Sayısı : 1

19/33 kV XLPE izoleli, tek damarlı, enlemesine ve boylamasına su geçirmez, bakır iletkenli kablolar

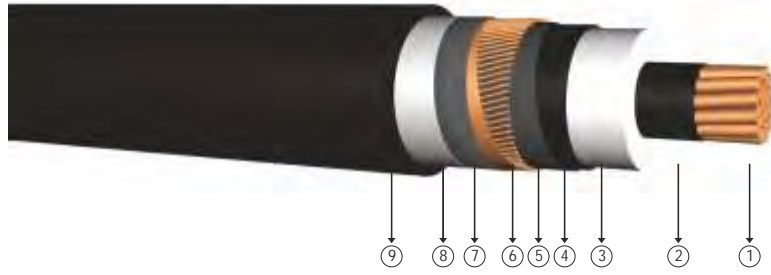

Kod: N2XS(FL)2Y, CU/XLPE/LW/CWS/LW/PE

Standartlar: TS IEC 60502 - 2, VDE 276-620, BS 7870-4.10

Teknik Veriler

Maksimum alı ma sıcaklı ı	: 90 °C
Maksimum kısa devre sıcaklı ı	: 250 °C (max. 5 sn.)
Anma gerilimi	: 19/33 kV
Minimum bükölme yarıapı D	: 15 x D
	: Kablo apı

Kullanıldı ı Yerler Dielektrik kayıpları ok dü ük olan bu kablolar; ani yük de ı imlerinin oldu u ebekeler ile kısa devre akımlarının büyük oldu u yerle im ve endüstri bölgelerinde, kablo kanallarında ve toprak altında kullanılır. Kablonun mekanik darbelerden dolayı su alması durumunda; bariyerler (i en bant) tutucu görev yaparak suyun ilerlemesini önler. Sürekli su içerisinde alı maya uygundur.

Yapısı

- 1 ok telli bakır iletken. 3 XLPE izole. 5 Yarı iletken i en bant. 7 i en bant. 9 PE dı kılıf.
2  yarı iletken. 4 Dı yarı iletken. 6 Bakır ekran. 8 PE kaplı alüminyum folyo.

BOYUT VE A İRLİKLER			ELEKTR KSEL ÖZELL KLER									
Normal Kesit	Dı ap	Net A ırlık	Sevk Uzunlu u	iletken DC 20 °C Max	iletken DC 90 °C Max	alı ma ndüktansı		iletme Kapasitesi	Akım Ta ıma Kapasitesi (A)			
mm ²	mm	kg/km	m	ohm/km	ohm/km	*** mH/km	** mH/km	µF/km	Toprakta 20 °C		Havada 30 °C	
									***	**	***	**
1x25/16	-	-	1000	0,727	0,9306	-	-	-	-	-	-	-
1x35/16	36,5	1250	1000	0,524	0,6707	0,688	0,474	0,123	214	192	233	202
1x50/16	37,5	1400	1000	0,387	0,4954	0,662	0,453	0,135	251	226	279	241
1x70/16	39,5	1650	1000	0,268	0,3430	0,631	0,429	0,151	306	276	348	299
1x95/16	41,0	1950	1000	0,193	0,2470	0,607	0,410	0,166	363	329	421	362
1x120/16	43,0	2250	1000	0,153	0,1958	0,588	0,397	0,180	410	373	483	416
1x150/25	44,5	2650	1000	0,124	0,1587	0,570	0,363	0,194	449	415	540	469
1x185/25	46,5	3050	1000	0,0991	0,1268	0,554	0,372	0,208	503	468	615	536
1x240/25	49,5	3650	1000	0,0754	0,0965	0,534	0,359	0,229	576	541	718	630
1x300/25	51,5	4300	1000	0,0601	0,0769	0,517	0,347	0,248	641	608	812	717
1x400/35	55,0	5400	1000	0,0470	0,0602	0,495	0,334	0,276	697	684	904	823
1x500/35	58,0	6450	500	0,0366	0,0468	0,479	0,324	0,301	768	762	1011	929
1x630/35	62,0	7750	500	0,0283	0,0362	0,463	0,314	0,330	858	847	1128	1043

Not: Akım ta ıma kapasiteleri a idaki artırlarda geçerlidir;

Toprakta : 20 °C' de, 70 cm derinlikte, toprak termik direnci 1 K.m/W, yük faktörü 0.7

Havada : 30 °C' de, yük faktörü 1.0

*** : Yan yana, kablolar arası mesafe; havada = 1 x kablo apı, toprakta = 7 cm

** : Üçgen demet ekinde do eme

Sistem Sayısı : 1

20.3/35 kV veya 20.8/36 kV XLPE izoleli, tek damarlı, enlemesine ve boylamasına su geçirmez, bakır iletkenli kablolar



Kod: N2XS(FL)2Y, CU/XLPE/LW/CWS/LW/PE

Standartlar: TS HD 620 S2, TSEK

Teknik Veriler

Maksimum çalışma sıcaklığı	: 90 °C
Maksimum kısa devre sıcaklığı	: 250 °C (max. 5 sn.)
Anma gerilimi	: 20.3/35 kV 20.8/36 kV
Minimum bükülme yarıçapı	: 15 x D
D	: Kablo çapı

Kullanıldığı Yerler Dielektrik kayıpları çok düşük olan bu kablolar; ani yük değişimlerinin olduğu tesisler ile kısa devre akımlarının büyük olduğu yerleşim ve endüstri bölgelerinde, kablo kanallarında ve toprak altında kullanılır. Kablonun mekanik darbelerden dolayı su alması durumunda; bariyerler (içen bant) tutucu görev yaparak suyun ilerlemesini önler. Sürekli su içerisinde çalışmaya uygundur.

Yapısı

- 1 Çok telli bakır iletken. 2 İç yarı iletken. 3 XLPE izole. 4 Dış yarı iletken. 5 Yarı iletken içen bant. 6 Bakır ekran. 7 İçen bant. 8 PE kaplı alüminyum folyo. 9 PE dış kılıf.

BOYUT VE AĞIRLIKLAR			ELEKTRİKSEL ÖZELLİKLER									
Normal Kesit	Dış Çap	Net Ağırlık	Sevki Uzunluğu	iletken DC 20 °C Max	iletken DC 90 °C Max	Çalışma İndüktansı		iletme Kapasitesi	Akım Taşıma Kapasitesi (A)			
mm ²	mm	kg/km	m	ohm/km	ohm/km	*** mH/km	** mH/km	µF/km	Toprakta 20 °C		Havada 30 °C	
									***	**	***	**
1x25/16	36,5	1200	1000	0,727	0,9306	0,711	0,493	0,105	-	-	-	-
1x35/16	38,5	1350	1000	0,524	0,6707	0,692	0,485	0,115	214	192	233	202
1x50/16	39,5	1550	1000	0,387	0,4954	0,666	0,464	0,125	251	226	279	241
1x70/16	41,5	1800	1000	0,268	0,3430	0,635	0,439	0,140	306	276	348	299
1x95/16	43,0	2100	1000	0,193	0,2470	0,610	0,419	0,153	363	329	421	362
1x120/16	45,0	2400	1000	0,153	0,1958	0,591	0,405	0,165	410	373	483	416
1x150/25	46,5	2800	1000	0,124	0,1587	0,574	0,342	0,178	449	415	540	469
1x185/25	48,5	3200	1000	0,0991	0,1268	0,557	0,381	0,191	503	468	615	536
1x240/25	51,0	3800	1000	0,0754	0,0965	0,537	0,366	0,209	576	541	718	630
1x300/25	53,0	4450	1000	0,0601	0,0769	0,520	0,354	0,248	641	608	812	717
1x400/35	56,5	5550	500	0,0470	0,0602	0,499	0,341	0,226	697	684	904	823
1x500/35	60,0	6600	500	0,0366	0,0468	0,482	0,330	0,274	768	762	1011	929
1x630/35	63,5	7950	500	0,0283	0,0362	0,466	0,320	0,300	858	847	1128	1043

Not: Akım taşıma kapasiteleri aşağıdaki şartlarda geçerlidir;

Toprakta : 20 °C' de, 70 cm derinlikte, toprak termik direnci 1 K.m/W, yük faktörü 0.7

Havada : 30 °C' de, yük faktörü 1.0

*** : Yan yana, kablolar arası mesafe; havada = 1 x kablo çapı, toprakta = 7 cm

** : Üçgen demet şeklinde döme

Sistem Sayısı : 1

3.6/6 kV XLPE izoleli, tek damarlı, yuvarlak alüminyum tel zırlı, bakır iletkenli kablolar

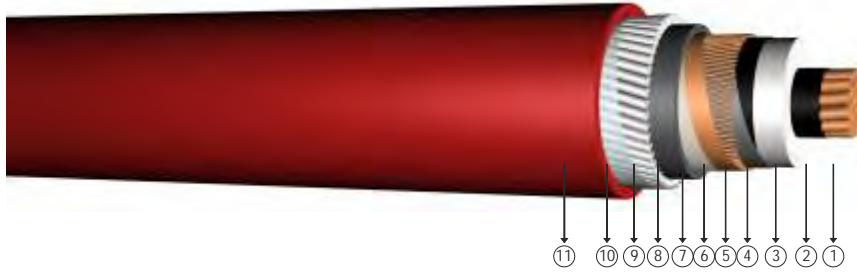

Kod: N2XSYR(A)Y, CU/XLPE/CWS/PVC/AWA/PVC

Standartlar: TS IEC 60502 - 2, VDE 276-620

Teknik Veriler

Maksimum alı ma sıcaklı ı	: 90 �C
Maksimum kısa devre sıcaklı ı	: 250 �C (max. 5 sn.)
Anma gerilimi	: 3.6/6 kV
Minimum büklme yarıapı	: 15 x D
D	: Kablo apı

Kullanıldı ı Yerler

Mekanik darbelere kar ı dayanıklı ve dielektrik kayıpları ok d k olan bu kablolar; ani yk de i imlerinin oldu u ebekeler ile kısa devre akımlarının byk oldu u yerle im ve endstri blgelerinde, kablo kanallarında ve toprak altında kullanılır.

Yapısı

- | | | | |
|----------------------------|----------------------|---------------------------------|--------------------|
| 1 ok telli bakır iletken. | 4 st yarı iletken. | 7 Polyester bant. | 10 Polyester bant. |
| 2  yarı iletken. | 5 Yarı iletken bant. | 8 PVC. | 11 PVC dı kılıf. |
| 3 XLPE izole. | 6 Bakır ekran. | 9 Yuvarlak alminyum tel zırlı. | |

BOYUT VE A ıRLIKLAR			ELEKTR KSEL ZELL KLER									
Normal Kesit	Dı ap	Net A ırlık	Sevk Uzunlu u	iletken DC 20 �C Max	iletken DC 90 �C Max	alı ma ndktansı		iletme Kapasitesi	Akım Ta ıma Kapasitesi (A)			
mm ²	mm	kg/km	m	ohm/km	ohm/km	*** mH/km	** mH/km	�F/km	Toprakta 20 �C		Havada 30 �C	
									***	**	***	**
1x25/16	25,3	1020	1000	0,727	0,9306	0,683	0,384	0,253	185	154	180	167
1x35/16	26,2	1135	1000	0,524	0,6707	0,657	0,367	0,283	201	191	238	199
1x50/16	27,3	1280	1000	0,387	0,4954	0,632	0,351	0,318	241	227	285	241
1x70/16	29,0	1530	1000	0,268	0,3430	0,601	0,332	0,368	301	277	356	301
1x95/16	31,0	1840	1000	0,193	0,2470	0,577	0,318	0,414	364	331	435	365
1x120/16	32,3	2110	1000	0,153	0,1958	0,558	0,308	0,455	424	379	496	419
1x150/25	34,7	2600	1000	0,124	0,1587	0,541	0,299	0,499	479	422	554	479
1x185/25	36,6	3000	1000	0,0991	0,1268	0,525	0,292	0,544	549	476	637	543
1x240/25	39,4	3640	1000	0,0754	0,0965	0,506	0,284	0,587	640	550	746	640
1x300/25	41,8	4270	1000	0,0601	0,0769	0,490	0,279	0,603	724	619	846	731
1x400/35	46,9	5535	500	0,0470	0,0602	0,471	0,275	0,642	795	695	941	840
1x500/35	50,6	6670	500	0,0366	0,0468	0,456	0,270	0,667	883	773	1051	949
1x630/35	54,5	8130	500	0,0283	0,0362	0,440	0,264	0,739	981	856	1180	1076

Not: Akım ta ıma kapasiteleri a ıdaki artırlarda geerlidir:

Toprakta : 20  C' de, 70 cm derinlikte, toprak termik direnci 1 K.m/W, yk faktr 0.7

Havada : 30  C' de, yk faktr 1.0

*** : Yan yana, kablolar arası mesafe; havada = 1 x kablo apı, toprakta = 7 cm

** : gen demet ekleinde do eme

Sistem Sayısı : 1

5.8/10 kV (6.35/11 kV) XLPE izoleli, tek damarlı, yuvarlak alüminyum tel zırlı, bakır iletkenli kablolar

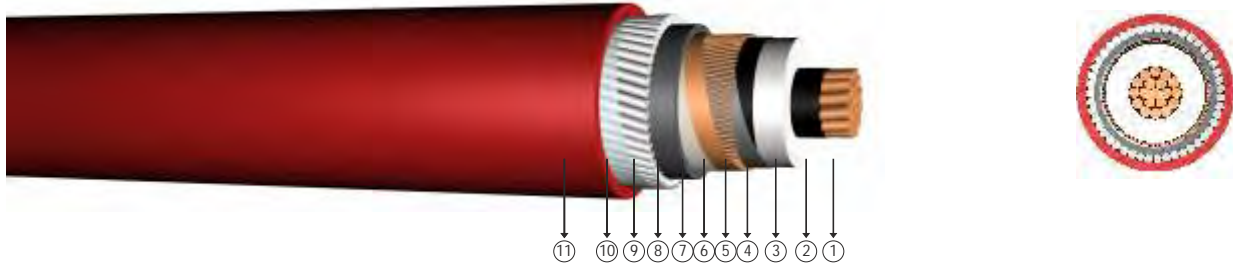

Kod: N2XSYR(A)Y, CU/XLPE/CWS/PVC/AWA/PVC

Standartlar: TS IEC 60502 - 2, VDE 276-620, BS 6622

Teknik Veriler

Maksimum çalışma sıcaklığı	: 90 °C
Maksimum kısa devre sıcaklığı	: 250 °C (max. 5 sn.)
Anma gerilimi	: 5.8/10 kV (6.35/11 kV)
Minimum bükülme yarıçapı	: 15 x D
D	: Kablo çapı

Kullanıldığı Yerler

Mekanik darbelerle karşı dayanıklı ve dielektrik kayıpları çok düşük olan bu kablolar; ani yük değişimlerinin olduğu elektrik tesisatları ile kısa devre akımlarının büyük olduğu yerleşim ve endüstri bölgelerinde, kablo kanallarında ve toprak altında kullanılır.

Yapısı

- | | | | |
|----------------------------|----------------------|--------------------------------|--------------------|
| 1 Çok telli bakır iletken. | 4 Üst yarı iletken. | 7 Polyester bant. | 10 Polyester bant. |
| 2 Ç yarı iletken. | 5 Yarı iletken bant. | 8 PVC. | 11 PVC dış kılıf. |
| 3 XLPE izole. | 6 Bakır ekran. | 9 Yuvarlak alüminyum tel zırh. | |

BOYUT VE AĞIRLIKLAR			ELEKTRİKSEL ÖZELLİKLER									
Normal Kesit	Dış Çap	Net Ağırlık	Sevki Uzunluğu	iletken DC 20 °C Max	iletken DC 90 °C Max	Çalışma İndüktansı		iletme Kapasitesi	Akım Taşıma Kapasitesi (A)			
mm ²	mm	kg/km	m	ohm/km	ohm/km	*** mH/km	** mH/km	µF/km	Toprakta 20 °C		Havada 30 °C	
									***	**	***	**
1x25/16	27,1	1100	1000	0,727	0,9306	0,683	0,384	0,200	179	157	191	162
1x35/16	28,0	1220	1000	0,524	0,6707	0,657	0,367	0,223	212	187	231	195
1x50/16	29,3	1390	1000	0,387	0,4954	0,632	0,351	0,248	249	220	277	234
1x70/16	31,0	1640	1000	0,268	0,3430	0,601	0,332	0,285	303	269	345	292
1x95/16	32,9	1962	1000	0,193	0,2470	0,577	0,318	0,320	358	321	418	354
1x120/16	35,1	2320	1000	0,153	0,1958	0,558	0,308	0,350	404	364	481	407
1x150/25	36,7	2725	1000	0,124	0,1587	0,541	0,299	0,382	441	405	537	460
1x185/25	38,4	3125	1000	0,0991	0,1268	0,525	0,292	0,415	493	457	612	527
1x240/25	41,0	3750	1000	0,0754	0,0965	0,506	0,284	0,462	563	528	716	621
1x300/25	43,2	4380	1000	0,0601	0,0769	0,490	0,279	0,507	626	593	811	709
1x400/35	47,7	5600	500	0,0470	0,0602	0,471	0,275	0,573	676	665	901	815
1x500/35	51,0	6620	500	0,0366	0,0468	0,456	0,270	0,631	743	739	1006	921
1x630/35	55,0	8190	500	0,0283	0,0362	0,440	0,264	0,699	820	818	1130	1045

Not: Akım taşıma kapasiteleri aşağıdaki şartlarda geçerlidir;

Toprakta : 20 °C' de, 70 cm derinlikte, toprak termik direnci 1 K.m/W, yük faktörü 0.7

Havada : 30 °C' de, yük faktörü 1.0

*** : Yan yana, kablolar arası mesafe; havada = 1 x kablo çapı, toprakta = 7 cm

** : Üçgen demet şeklinde döme

Sistem Sayısı : 1

8.7/15 kV XLPE izoleli, tek damarlı, yuvarlak alüminyum tel zırlı, bakır iletkenli kablolar

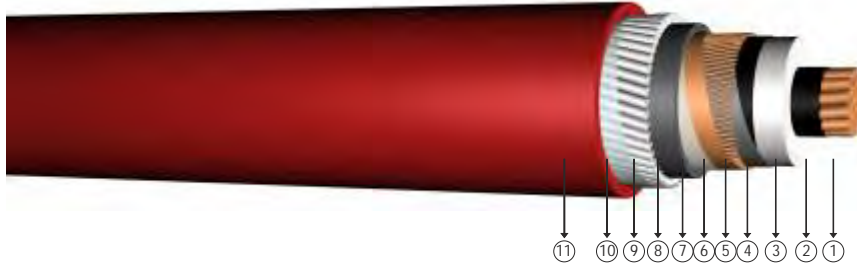

Kod: N2XSYR(A)Y, CU/XLPE/CWS/PVC/AWA/PVC

Standartlar: TS IEC 60502 - 2, VDE 0276-620

Teknik Veriler

Maksimum alı ma sıcaklı ı	: 90 �C
Maksimum kısa devre sıcaklı ı	: 250 �C (max. 5 sn.)
Anma gerilimi	: 8.7/15 kV
Minimum büklme yarıapı	: 15 x D
D	: Kablo apı

Kullanıldı ı Yerler

Mekanik darbelere kar ı dayanıklı ve dielektrik kayıpları ok d k olan bu kablolar; ani yk de i imlerinin oldu u ebekeler ile kısa devre akımlarının byk oldu u yerle im ve endstri blgelerinde, kablo kanallarında ve toprak altında kullanılır.

Yapısı

- | | | | |
|----------------------------|----------------------|---------------------------------|--------------------|
| 1 ok telli bakır iletken. | 4 st yarı iletken. | 7 Polyester bant. | 10 Polyester bant. |
| 2  yarı iletken. | 5 Yarı iletken bant. | 8 PVC. | 11 PVC dı kılıf. |
| 3 XLPE izole. | 6 Bakır ekran. | 9 Yuvarlak alminyum tel zırlı. | |

BOYUT VE A IRLIKLAR			ELEKTR KSEL ZELL KLER										
Normal Kesit	Dı ap	Net A ırlık	Sevk Uzunlu u	iletken DC 20 �C Max	iletken DC 90 �C Max	alı ma ndktansı		iletme Kapasitesi	Akım Ta ıma Kapasitesi (A)				
mm ²	mm	kg/km	m	ohm/km	ohm/km	*** mH/km	** mH/km	�F/km	Toprakta 20 �C		Havada 30 �C		
									***	**	***	**	
1x25/16	29,5	1235	1000	0,727	0,9306	0,683	0,384	0,164	179	157	191	162	
1x35/16	30,4	1355	1000	0,524	0,6707	0,657	0,367	0,181	212	187	231	195	
1x50/16	31,5	1509	1000	0,387	0,4954	0,632	0,351	0,201	249	220	277	234	
1x70/16	33,4	1784	1000	0,268	0,3430	0,601	0,332	0,229	303	269	345	292	
1x95/16	36,1	2198	1000	0,193	0,2470	0,577	0,318	0,255	358	321	418	354	
1x120/16	37,6	2490	1000	0,153	0,1958	0,558	0,308	0,278	404	364	481	407	
1x150/25	39,1	2900	1000	0,124	0,1587	0,541	0,299	0,302	441	405	537	460	
1x185/25	40,8	3295	1000	0,0991	0,1268	0,525	0,292	0,328	493	457	612	527	
1x240/25	43,8	3945	1000	0,0754	0,0965	0,506	0,284	0,363	563	528	716	621	
1x300/25	46,8	4746	1000	0,0601	0,0769	0,490	0,279	0,398	626	593	811	709	
1x400/35	50,0	5820	500	0,0470	0,0602	0,471	0,275	0,447	676	665	901	815	
1x500/35	53,6	6971	500	0,0366	0,0468	0,456	0,270	0,491	743	739	1006	921	
1x630/35	57,3	8410	500	0,0283	0,0362	0,440	0,264	0,543	820	818	1130	1045	

Not: Akım ta ıma kapasiteleri a idaki artırlarda geerlidir;

Toprakta : 20  C' de, 70 cm derinlikte, toprak termik direnci 1 K.m/W, yk faktr 0.7

Havada : 30  C' de, yk faktr 1.0

*** : Yan yana, kablolar arası mesafe; havada = 1 x kablo apı, toprakta = 7 cm

** : gen demet ekleinde d eme

Sistem Sayısı : 1

12.7/22 kV XLPE izoleli, tek damarlı, yuvarlak alüminyum tel zırlı, bakır iletkenli kablolar

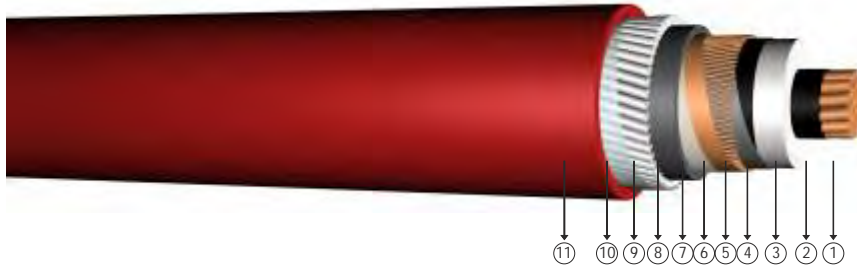

Kod: N2XSYR(A)Y, CU/XLPE/CWS/PVC/AWA/PVC

Standartlar: TS IEC 60502 - 2, VDE 276-620, BS 6622

Teknik Veriler

Maksimum alı ma sıcaklı ı	: 90 °C
Maksimum kısa devre sıcaklı ı	: 250 °C (max. 5 sn.)
Anma gerilimi	: 12.7/22 kV
Minimum bükölme yarıapı	: 15 x D
D	: Kablo apı

Kullanıldı ı Yerler

Mekanik darbelere kar ı dayanıklı ve dielektrik kayıpları ok dü ük olan bu kablolar; ani yük de i imlerinin oldu u ebekeler ile kısa devre akımlarının büyük oldu u yerle im ve endüstri bölgelerinde, kablo kanallarında ve toprak altında kullanılır.

Yapısı

- | | | | |
|----------------------------|----------------------|--------------------------------|--------------------|
| 1 ok telli bakır iletken. | 4 Üst yarı iletken. | 7 Polyester bant. | 10 Polyester bant. |
| 2  yarı iletken. | 5 Yarı iletken bant. | 8 PVC. | 11 PVC dı kılıf. |
| 3 XLPE izole. | 6 Bakır ekran. | 9 Yuvarlak alüminyum tel zırh. | |

BOYUT VE A İRLİKLER			ELEKTR KSEL ÖZELL KLER									
Normal Kesit	Dı ap	Net A ırlık	Sevk Uzunlu u	iletken DC 20 °C Max	iletken DC 90 °C Max	alı ma ndüktansı		iletme Kapasitesi	Akım Ta ıma Kapasitesi (A)			
mm ²	mm	kg/km	m	ohm/km	ohm/km	*** mH/km	** mH/km	µF/km	Toprakta 20 °C		Havada 30 °C	
									***	**	***	**
1x25/16	-	-	1000	0,727	0,9306	-	-	-	-	-	-	-
1x35/16	32,6	1482	1000	0,524	0,6707	0,657	0,367	0,123	213	189	233	199
1x50/16	34,5	1730	1000	0,387	0,4954	0,632	0,351	0,135	250	223	279	238
1x70/16	36,4	2020	1000	0,268	0,3430	0,601	0,332	0,151	304	273	348	296
1x95/16	38,1	2330	1000	0,193	0,2470	0,577	0,318	0,166	361	325	421	358
1x120/16	39,8	2640	1000	0,153	0,1958	0,558	0,308	0,180	407	368	483	412
1x150/25	41,1	3040	1000	0,124	0,1587	0,541	0,299	0,194	445	410	540	466
1x185/25	43,0	3465	1000	0,0991	0,1268	0,525	0,292	0,208	498	463	615	534
1x240/25	46,8	4290	1000	0,0754	0,0965	0,506	0,284	0,229	569	534	718	627
1x300/25	48,9	4935	1000	0,0601	0,0769	0,490	0,279	0,248	633	601	812	715
1x400/35	52,4	6045	500	0,0470	0,0602	0,471	0,275	0,276	686	674	904	819
1x500/35	55,8	7185	500	0,0366	0,0468	0,456	0,270	0,301	756	750	1011	927
1x630/35	56,0	8660	500	0,0283	0,0362	0,440	0,264	0,330	842	836	1128	1041

Not: Akım ta ıma kapasiteleri a ıdaki artırlarda geçerlidir;

Toprakta : 20 °C' de, 70 cm derinlikte, toprak termik direnci 1 K.m/W, yük faktörü 0.7

Havada : 30 °C' de, yük faktörü 1.0

*** : Yan yana, kablolar arası mesafe; havada = 1 x kablo apı, toprakta = 7 cm

** : Üçgen demet ekleinde do eme

Sistem Sayısı : 1

19/33 kV XLPE izoleli, tek damarlı, yuvarlak alüminyum tel zırlı, bakır iletkenli kablolar

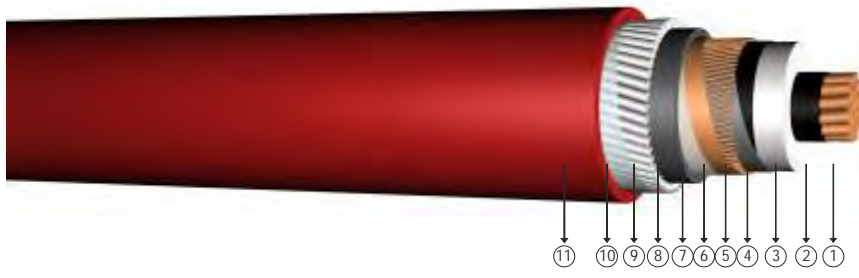

Kod: N2XSYR(A)Y, CU/XLPE/CWS/PVC/AWA/PVC

Standartlar: TS IEC 60502 - 2, VDE 276-620, BS 6622

Teknik Veriler

Maksimum alı ma sıcaklı ı	: 90 �C
Maksimum kısa devre sıcaklı ı	: 250 �C (max. 5 sn.)
Anma gerilimi	: 19/33 kV
Minimum büklme yarıapı	: 15 x D
D	: Kablo apı

Kullanıldı ı Yerler

Mekanik darbelere kar ı dayanıklı ve dielektrik kayıpları ok d k olan bu kablolar; ani yk de i imlerinin oldu u ebekeler ile kısa devre akımlarının byk oldu u yerle im ve endstri blgelerinde, kablo kanallarında ve toprak altında kullanılır.

Yapısı

- | | | | |
|----------------------------|----------------------|---------------------------------|--------------------|
| 1 ok telli bakır iletken. | 4 st yarı iletken. | 7 Polyester bant. | 10 Polyester bant. |
| 2  yarı iletken. | 5 Yarı iletken bant. | 8 PVC. | 11 PVC dı kılıf. |
| 3 XLPE izole. | 6 Bakır ekran. | 9 Yuvarlak alminyum tel zırlı. | |

BOYUT VE A IRLIKLAR			ELEKTR KSEL ZELL KLER									
Normal Kesit	Dı ap	Net A ırlık	Sevk Uzunlu u	iletken DC 20 �C Max	iletken DC 90 �C Max	alı ma ndktansı		iletme Kapasitesi	Akım Ta ıma Kapasitesi (A)			
mm ²	mm	kg/km	m	ohm/km	ohm/km	*** mH/km	** mH/km	�F/km	Toprakta 20 �C		Havada 30 �C	
									***	**	***	**
1x25/16	-	-	1000	0,727	0,9306	-	-	-	-	-	-	-
1x35/16	39,0	1927	1000	0,524	0,6707	0,657	0,367	0,123	214	192	233	202
1x50/16	40,0	2100	1000	0,387	0,4954	0,632	0,351	0,135	251	226	279	241
1x70/16	41,8	2400	1000	0,268	0,3430	0,601	0,332	0,151	306	276	348	299
1x95/16	43,5	2735	1000	0,193	0,2470	0,577	0,318	0,166	363	329	421	362
1x120/16	46,4	3220	1000	0,153	0,1958	0,558	0,308	0,180	410	373	483	416
1x150/25	48,0	3660	1000	0,124	0,1587	0,541	0,299	0,194	449	415	540	469
1x185/25	49,6	4090	1000	0,0991	0,1268	0,525	0,292	0,208	503	468	615	536
1x240/25	52,4	4800	1000	0,0754	0,0965	0,506	0,284	0,229	576	541	718	630
1x300/25	54,6	5465	1000	0,0601	0,0769	0,490	0,279	0,248	641	608	812	717
1x400/35	58,0	6610	500	0,0470	0,0602	0,471	0,275	0,276	697	684	904	823
1x500/35	61,2	7686	500	0,0366	0,0468	0,456	0,270	0,301	768	762	1011	929
1x630/35	66,0	9308	500	0,0283	0,0362	0,440	0,264	0,330	858	847	1128	1043

Not: Akım ta ıma kapasiteleri a idaki artırlarda geerlidir;

Toprakta : 20  C de, 70 cm derinlikte, toprak termik direnci 1 K.m/W, yk faktr 0.7

Havada : 30  C de, yk faktr 1.0

*** : Yan yana, kablolar arası mesafe; havada = 1 x kablo apı, toprakta = 7 cm

** : gen demet ekleinde d eme

Sistem Sayısı : 1

20.3/35 kV veya 20.8/36 kV XLPE izoleli, tek damarlı, yuvarlak alüminyum tel zırlı, bakır iletkenli kablolar

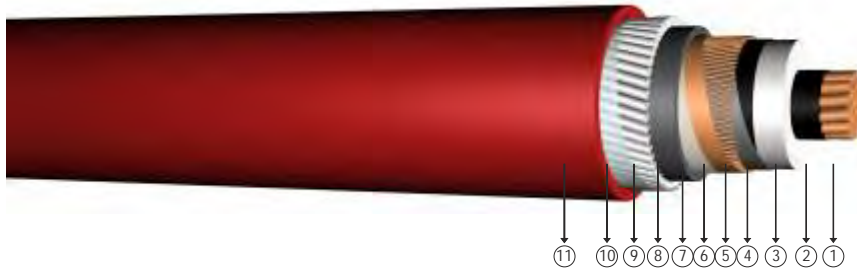

Kod: N2XSYR(A)Y, CU/XLPE/CWS/PVC/AWA/PVC

Standartlar: TS HD 620 S2, TSEK 04

Teknik Veriler

Maksimum çalışma sıcaklığı	: 90 °C
Maksimum kısa devre sıcaklığı	: 250 °C (max. 5 sn.)
Anma gerilimi	: 20.3/35 kV 20.8/36 kV
Minimum bükülme yarıçapı	: 15 x D
D	: Kablo çapı

Kullanıldığı Yerler

Mekanik darbelerle karşı dayanıklı ve dielektrik kayıpları çok düşük olan bu kablolar; ani yük değişimlerinin olduğu elektrik tesisatları ile kısa devre akımlarının büyük olduğu yerleşim ve endüstri bölgelerinde, kablo kanallarında ve toprak altında kullanılır.

Yapısı

- | | | | |
|----------------------------|----------------------|--------------------------------|--------------------|
| 1 Çok telli bakır iletken. | 4 Üst yarı iletken. | 7 Polyester bant. | 10 Polyester bant. |
| 2 Ç yarı iletken. | 5 Yarı iletken bant. | 8 PVC. | 11 PVC dış kılıf. |
| 3 XLPE izole. | 6 Bakır ekran. | 9 Yuvarlak alüminyum tel zırh. | |

BOYUT VE AĞIRLIKLAR			ELEKTRİKSEL ÖZELLİKLER									
Normal Kesit	Dış Çap	Net Ağırlık	Sevki Uzunluğu	iletken DC 20 °C Max	iletken DC 90 °C Max	Çalışma İndüktansı		iletme Kapasitesi	Akım Taşıma Kapasitesi (A)			
mm ²	mm	kg/km	m	ohm/km	ohm/km	*** mH/km	** mH/km	µF/km	Toprakta 20 °C		Havada 30 °C	
									***	**	***	**
1x35/16	42,0	2070	1000	0,524	0,6707	0,657	0,367	0,115	214	192	233	202
1x50/16	44,1	2265	1000	0,387	0,4954	0,632	0,351	0,125	251	226	279	241
1x70/16	45,8	2550	1000	0,268	0,3430	0,601	0,332	0,140	306	276	348	299
1x95/16	48,2	3080	1000	0,193	0,2470	0,577	0,318	0,153	363	329	421	362
1x120/16	50,5	3420	1000	0,153	0,1958	0,558	0,308	0,165	410	373	483	416
1x150/25	52,1	3830	1000	0,124	0,1587	0,541	0,299	0,178	449	415	540	469
1x185/25	54,2	4325	1000	0,0991	0,1268	0,525	0,292	0,191	503	468	615	536
1x240/25	56,6	5025	1000	0,0754	0,0965	0,506	0,284	0,209	576	541	718	630
1x300/25	58,5	5670	500	0,0601	0,0769	0,490	0,279	0,226	641	608	812	717
1x400/35	62,3	6850	500	0,0470	0,0602	0,471	0,275	0,252	697	684	904	823
1x500/35	65,8	8065	500	0,0366	0,0468	0,456	0,270	0,274	768	762	1011	929
1x630/35	68,0	9565	500	0,0283	0,0362	0,440	0,264	0,300	858	847	1128	1043

Not: Akım taşıma kapasiteleri aşağıdaki şartlarda geçerlidir;

Toprakta : 20 °C' de, 70 cm derinlikte, toprak termik direnci 1 K.m/W, yük faktörü 0.7

Havada : 30 °C' de, yük faktörü 1.0

*** : Yan yana, kablolar arası mesafe; havada = 1 x kablo çapı, toprakta = 7 cm

** : Üçgen demet şeklinde döme

Sistem Sayısı : 1

3.6/6 kV XLPE izoleli, üç damarlı, bakır iletkenli kablolar



Kod: YXC8V-R, N2XSEY, CU/XLPE/CTS/PVC

R: Örgülü Rijit İletken

Standartlar: TS IEC 60502 - 2, VDE 0276-620

Teknik Veriler

Maksimum çalışma sıcaklığı	: 90 °C
Maksimum kısa devre sıcaklığı	: 250 °C (max. 5 sn.)
Anma gerilimi	: 3.6/6 kV
Minimum bükülme yarıçapı	: 15 x D
D	: Kablo çapı

Kullanıldığı Yerler

Dielektrik kayıpları çok düşük olan bu kablolar; güç merkezlerinde, alt ve endüstri tesislerinde, yerel enerji dağıtımında güç kablosu olarak mekanik hasar riskinin olmadığı yerlerde (hariçte, dahilde), toprak altında veya kablo kanallarında kullanılır.

Yapısı

- 1 Çok telli bakır iletken.
- 2 Ç yarı iletken.
- 3 XLPE izole.
- 4 Dış yarı iletken.
- 5 Yarı iletken bant.
- 6 Bakır ekran.
- 7 Dolgu.
- 8 PVC dış kılıf.

BOYUT VE AĞIRLIKLAR				ELEKTRİKSEL ÖZELLİKLER				
Normal Kesit	Dış Çap (Yaklaşık)	Net Ağırlık (Yaklaşık)	Sevki Uzunluğu	İletken DC Direnci 20 °C Max	Çalışma İndüktansı (Yaklaşık)	İletme Kapasitesi (Yaklaşık)	Akım Taşıma Kapasitesi (A)	
mm ²	mm	kg/km	m	ohm/km	mH/km	µF/km	Toprakta 20 °C	Havada 30 °C
3x25/16	39,5	2250	1000	0,727	0,370	0,208	149	141
3x35/16	42,0	2700	1000	0,524	0,352	0,229	176	171
3x50/16	45,0	3350	1000	0,387	0,336	0,255	208	196
3x70/16	48,5	4150	1000	0,268	0,318	0,288	255	249
3x95/16	53,0	5200	500	0,193	0,303	0,324	307	307
3x120/16	57,0	6250	500	0,153	0,292	0,359	353	353
3x150/25	60,5	7350	500	0,124	0,284	0,388	396	406
3x185/25	64,5	8650	500	0,0991	0,276	0,424	447	464
3x240/25	71,0	10850	250	0,0754	0,267	0,469	523	548
3x300/25	77,5	13200	250	0,0601	0,263	0,486	581	632
3x400/35	86,0	16900	250	0,0470	0,257	0,521	653	726

Not: Akım taşıma kapasiteleri aşağıdaki şartlarda geçerlidir:

Toprakta : 20 °C' de, 70 cm derinlikte, toprak termik direnci 1 K.m/W, yük faktörü 0.7

Havada : 30 °C' de, yük faktörü 1.0

Sistem Sayısı : 1

5.8/10 kV (6/10 kV) veya 6.35/11 kV XLPE izoleli, üç damarlı, bakır iletkenli kablolar

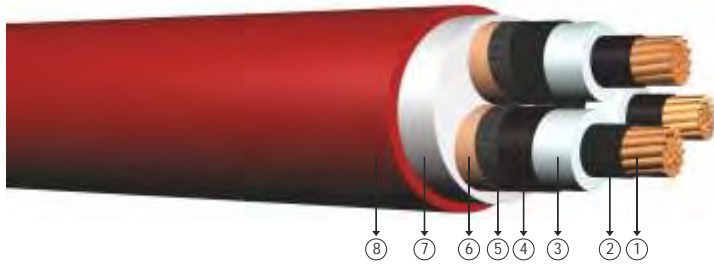

Kod: YXC8V-R, N2XSEY, CU/XLPE/CTS/PVC

R: Örgülü Rijit iletken

Standartlar: TS IEC 60502 - 2, VDE 276-620, BS 7870-4.10

Teknik Veriler

Maksimum çalışma sıcaklığı	: 90 °C
Maksimum kısa devre sıcaklığı	: 250 °C (max. 5 sn.)
Anma gerilimi	: 5.8/10 kV (6/10 kV) 6.35/11 kV
Minimum bükülme yarıçapı	: 15 x D
D	: Kablo çapı

Kullanıldığı Yerler

Dielektrik kayıpları çok düşük olan bu kablolar; güç merkezlerinde, alt ve endüstri tesislerinde, yerel enerji dağıtımında güç kablosu olarak mekanik hasar riskinin olmadığı yerlerde (hariçte, dahilde), toprak altında veya kablo kanallarında kullanılır.

Yapısı

- | | | | |
|----------------------------|---------------------|----------------------|------------------|
| 1 Çok telli bakır iletken. | 3 XLPE izole. | 5 Yarı iletken bant. | 7 Dolgu. |
| 2 Ç yarı iletken. | 4 Dış yarı iletken. | 6 Bakır ekran. | 8 PVC dış kılıf. |

BOYUT VE AĞIRLIKLAR				ELEKTRİKSEL ÖZELLİKLER				
Normal Kesit	Dış Çap (Yaklaşık)	Net Ağırlık (Yaklaşık)	Sevki Uzunluğu	iletken DC Direnci 20 °C Max	Çalışma İndüktansı (Yaklaşık)	iletme Kapasitesi (Yaklaşık)	Akım Taahhüt Kapasitesi (A)	
mm ²	mm	kg/km	m	ohm/km	mH/km	µF/km	Toprakta 20 °C	Havada 30 °C
3x25/16	44,0	2650	1000	0,727	0,392	0,173	148	143
3x35/16	46,5	3100	1000	0,524	0,374	0,189	178	173
3x50/16	49,5	3750	1000	0,387	0,355	0,209	210	206
3x70/16	53,0	4600	1000	0,268	0,336	0,236	256	257
3x95/16	57,5	5700	500	0,193	0,320	0,263	307	313
3x120/16	61,5	6700	500	0,153	0,308	0,291	349	360
3x150/25	64,5	7850	500	0,124	0,299	0,314	392	410
3x185/25	68,5	9200	500	0,0991	0,290	0,341	443	469
3x240/25	75,0	11450	250	0,0754	0,278	0,387	513	553
3x300/25	80,5	13650	250	0,0601	0,270	0,422	576	635
3x400/35	88,0	17250	250	0,0470	0,261	0,475	650	731

Not: Akım taşıma kapasiteleri aşağıdaki şartlarda geçerlidir:
 Toprakta : 20 °C' de, 70 cm derinlikte, toprak termik direnci 1 K.m/W, yük faktörü 0.7
 Havada : 30 °C' de, yük faktörü 1.0
 Sistem Sayısı : 1

8.7/15 kV XLPE izoleli, üç damarlı, bakır iletkenli kablolar

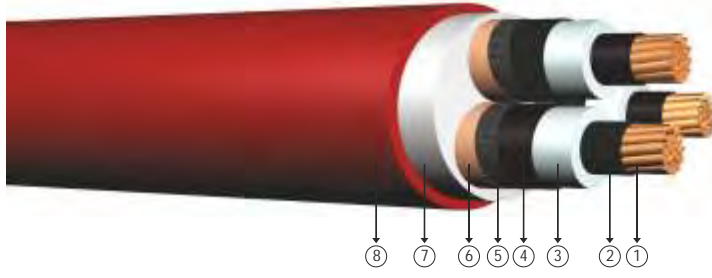

Kod: YXC8V-R, N2XSEY, CU/XLPE/CTS/PVC

R: Örgülü Rijit İletken

Standartlar: TS IEC 60502 - 2, VDE 0276-620

Teknik Veriler

Maksimum çalışma sıcaklığı	: 90 °C
Maksimum kısa devre sıcaklığı	: 250 °C (max. 5 sn.)
Anma gerilimi	: 8.7/15 kV
Minimum bükülme yarıçapı	: 15 x D
D	: Kablo çapı

Kullanıldığı Yerler

Dielektrik kayıpları çok düşük olan bu kablolar; güç merkezlerinde, alt ve endüstri tesislerinde, yerel enerji dağıtımında güç kablosu olarak mekanik hasar riskinin olmadığı yerlerde (hariçte, dahilde), toprak altında veya kablo kanallarında kullanılır.

Yapısı

- 1 Çok telli bakır iletken.
- 2 ç yarı iletken.
- 3 XLPE izole.
- 4 Dış yarı iletken.
- 5 Yarı iletken bant.
- 6 Bakır ekran.
- 7 Dolgu.
- 8 PVC dış kılıf.

BOYUT VE AĞIRLIKLAR				ELEKTRİKSEL ÖZELLİKLER				
Normal Kesit	Dış Çap (Yaklaşık)	Net Ağırlık (Yaklaşık)	Sevki Uzunluğu	İletken DC Direnci 20 °C Max	Çalışma İndüktansı (Yaklaşık)	İletme Kapasitesi (Yaklaşık)	Akım Taşıma Kapasitesi (A)	
mm ²	mm	kg/km	m	ohm/km	mH/km	µF/km	Toprakta 20 °C	Havada 30 °C
3x25/16	49,5	3150	1000	0,727	0,417	0,146	148	143
3x35/16	51,5	3600	1000	0,524	0,397	0,160	178	173
3x50/16	54,5	4300	1000	0,387	0,377	0,175	210	206
3x70/16	58,5	5200	500	0,268	0,356	0,196	256	257
3x95/16	62,5	6300	500	0,193	0,339	0,218	307	313
3x120/16	66,5	7350	500	0,153	0,325	0,240	349	360
3x150/25	69,5	8550	500	0,124	0,315	0,258	392	410
3x185/25	74,0	10000	500	0,0991	0,305	0,280	443	469
3x240/25	80,5	12200	250	0,0754	0,292	0,315	513	553
3x300/25	85,5	14450	250	0,0601	0,284	0,343	576	635
3x400/35	93,0	18150	250	0,0470	0,273	0,385	650	731

Not: Akım taşıma kapasiteleri aşağıdaki şartlarda geçerlidir;
 Toprakta : 20 °C' de, 70 cm derinlikte, toprak termik direnci 1 K.m/W, yük faktörü 0.7
 Havada : 30 °C' de, yük faktörü 1.0
 Sistem Sayısı : 1



Kod: YXC8V-R, N2XSEY, CU/XLPE/CTS/PVC

R: Örgülü Rijit İletken

Standartlar: TS IEC 60502 - 2, VDE 276-620, BS 7870-4.10

Teknik Veriler

Maksimum çalışma sıcaklığı	: 90 °C
Maksimum kısa devre sıcaklığı	: 250 °C (max. 5 sn.)
Anma gerilimi	: 12.7/22 kV
Minimum bükülme yarıçapı	: 15 x D
D	: Kablo çapı

Kullanıldığı Yerler

Dielektrik kayıpları çok düşük olan bu kablolar; güç merkezlerinde, alt ve endüstri tesislerinde, yerel enerji dağıtımında güç kablosu olarak mekanik hasar riskinin olmadığı yerlerde (hariçte, dahilde), toprak altında veya kablo kanallarında kullanılır.

Yapısı

- | | | | |
|----------------------------|---------------------|----------------------|------------------|
| 1 Çok telli bakır iletken. | 3 XLPE izole. | 5 Yarı iletken bant. | 7 Dolgu. |
| 2 Ç yarı iletken. | 4 Dış yarı iletken. | 6 Bakır ekran. | 8 PVC dış kılıf. |

BOYUT VE AĞIRLIKLAR				ELEKTRİKSEL ÖZELLİKLER				
Normal Kesit	Dış Çap (Yaklaşık)	Net Ağırlık (Yaklaşık)	Sevki Uzunluğu	İletken DC Direnci 20 °C Max	Çalışma İndüktansı (Yaklaşık)	İletme Kapasitesi (Yaklaşık)	Akım Taahhüt Kapasitesi (A)	
mm ²	mm	kg/km	m	ohm/km	mH/km	µF/km	Toprakta 20 °C	Havada 30 °C
3x25/16	-	-	1000	0,727	-	-	-	-
3x35/16	56,5	4150	1000	0,524	0,416	0,141	183	182
3x50/16	59,5	4850	1000	0,387	0,395	0,155	216	217
3x70/16	63,0	5800	1000	0,268	0,373	0,172	264	269
3x95/16	67,0	6900	500	0,193	0,355	0,191	316	326
3x120/16	71,0	8000	500	0,153	0,340	0,209	360	377
3x150/25	74,5	9250	500	0,124	0,329	0,225	404	426
3x185/25	78,5	10650	500	0,0991	0,319	0,243	457	488
3x240/25	85,0	13000	250	0,0754	0,304	0,273	532	576
3x300/25	90,0	15250	250	0,0601	0,295	0,296	599	654
3x400/35	98,0	19100	250	0,0470	0,284	0,331	685	750

Not: Akım taşıma kapasiteleri aşağıdaki şartlarda geçerlidir:

Toprakta : 20 °C'de, 70 cm derinlikte, toprak termik direnci 1 K.m/W, yük faktörü 0.7
Havada : 30 °C'de, yük faktörü 1.0
Sistem Sayısı : 1

19/33 kV XLPE izoleli, üç damarlı, bakır iletkenli kablolar

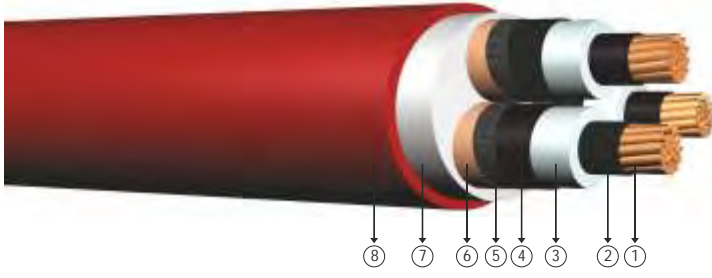

Kod: YXC8V-R, N2XSEY, CU/XLPE/CTS/PVC

R: Örgülü Rijit İletken

Standartlar: TS IEC 60502 - 2, VDE 276-620, BS 7870-4.10

Teknik Veriler

Maksimum çalışma sıcaklığı	: 90 °C
Maksimum kısa devre sıcaklığı	: 250 °C (max. 5 sn.)
Anma gerilimi	: 19/33 kV
Minimum bükülme yarıçapı	: 15 x D
D	: Kablo çapı

Kullanıldığı Yerler

Dielektrik kayıpları çok düşük olan bu kablolar; güç merkezlerinde, alt ve endüstri tesislerinde, yerel enerji dağıtımında güç kablosu olarak mekanik hasar riskinin olmadığı yerlerde (hariçte, dahilde), toprak altında veya kablo kanallarında kullanılır.

Yapısı

- 1 Çok telli bakır iletken.
- 2 İç yarı iletken.
- 3 XLPE izole.
- 4 Dış yarı iletken.
- 5 Yarı iletken bant.
- 6 Bakır ekran.
- 7 Dolgu.
- 8 PVC dış kılıf.

BOYUT VE AĞIRLIKLAR				ELEKTRİKSEL ÖZELLİKLER				
Normal Kesit	Dış Çap (Yaklaşık)	Net Ağırlık (Yaklaşık)	Sevkiyat Uzunluğu	İletken DC Direnci 20 °C Max	Çalışma İndüktansı (Yaklaşık)	İletme Kapasitesi (Yaklaşık)	Akım Taahhüt Kapasitesi (A)	
mm ²	mm	kg/km	m	ohm/km	mH/km	µF/km	Toprakta 20 °C	Havada 30 °C
3x25/16	-	-	1000	0,727	-	-	-	-
3x35/16	68,0	5650	1000	0,524	0,457	0,114	-	-
3x50/16	71,5	6500	1000	0,387	0,434	0,124	214	217
3x70/16	75,0	7500	500	0,268	0,410	0,137	261	269
3x95/16	79,0	8700	500	0,193	0,389	0,150	313	326
3x120/16	83,0	9900	500	0,153	0,372	0,163	356	377
3x150/25	86,0	11150	500	0,124	0,360	0,174	400	426
3x185/25	90,0	12650	500	0,0991	0,348	0,188	441	488
3x240/25	97,0	15200	250	0,0754	0,331	0,209	510	576
3x300/25	102,0	17650	250	0,0601	0,321	0,226	604	651
3x400/35	110,0	21550	250	0,0470	0,307	0,251	-	-

Not: Akım taşıma kapasiteleri aşağıdaki şartlarda geçerlidir:

Toprakta : 20 °C' de, 70 cm derinlikte, toprak termik direnci 1 K.m/W, yük faktörü 0.7

Havada : 30 °C' de, yük faktörü 1.0

Sistem Sayısı : 1

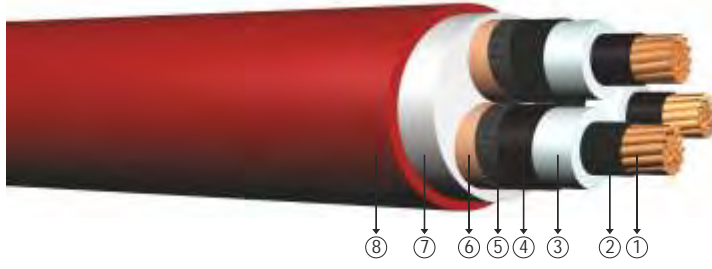

Kod: YXC8V-R, N2XSEY, CU/XLPE/CTS/PVC

R: Örgülü Rijit iletken

Standartlar: TS HD 620 S2, TSEK 04

Teknik Veriler

Maksimum çalışma sıcaklığı	: 90 °C
Maksimum kısa devre sıcaklığı	: 250 °C (max. 5 sn.)
Anma gerilimi	: 20.3/35 kV 20.8/36 kV
Minimum bükülme yarıçapı	: 15 x D
D	: Kablo çapı

Kullanıldığı Yerler

Dielektrik kayıpları çok düşük olan bu kablolar; güç merkezlerinde, alt ve endüstri tesislerinde, yerel enerji dağıtımında güç kablosu olarak mekanik hasar riskinin olmadığı yerlerde (hariçte, dahilde), toprak altında veya kablo kanallarında kullanılır.

Yapısı

- | | | | |
|----------------------------|---------------------|----------------------|------------------|
| 1 Çok telli bakır iletken. | 3 XLPE izole. | 5 Yarı iletken bant. | 7 Dolgu. |
| 2 Ç yarı iletken. | 4 Dış yarı iletken. | 6 Bakır ekran. | 8 PVC dış kılıf. |

BOYUT VE AĞIRLIKLAR				ELEKTRİKSEL ÖZELLİKLER				
Normal Kesit	Dış Çap (Yaklaşık)	Net Ağırlık (Yaklaşık)	Sevki Uzunluğu	iletken DC Direnci 20 °C Max	Çalışma İndüktansı (Yaklaşık)	iletme Kapasitesi (Yaklaşık)	Akım Taahhüt Kapasitesi (A)	
mm ²	mm	kg/km	m	ohm/km	mH/km	µF/km	Toprakta 20 °C	Havada 30 °C
3x35/16	73,0	6400	500	0,524	0,471	0,107	-	-
3x50/16	76,5	7150	500	0,387	0,448	0,116	214	210
3x70/16	79,5	8200	500	0,268	0,423	0,127	261	262
3x95/16	83,5	9400	500	0,193	0,401	0,140	313	319
3x120/16	87,5	10700	250	0,153	0,384	0,152	356	364
3x150/25	91,0	12000	250	0,124	0,372	0,161	400	418
3x185/25	95,0	13600	250	0,0991	0,359	0,173	441	478
3x240/25	101,5	16100	250	0,0754	0,341	0,193	510	562
3x300/25	106,5	18550	250	0,0601	0,330	0,208	-	-
3x400/35	114,0	22550	200	0,0470	0,316	0,231	-	-

Not: Akım taşıma kapasiteleri aşağıdaki şartlarda geçerlidir:
 Toprakta : 20 °C' de, 70 cm derinlikte, toprak termik direnci 1 K.m/W, yük faktörü 0.7
 Havada : 30 °C' de, yük faktörü 1.0
 Sistem Sayısı : 1

5.8/10 kV (6/10 kV) veya 6.35/11 kV halojenizsiz, alev iletmeyen, XLPE izoleli, üç damarlı, bakır iletkenli kablolar

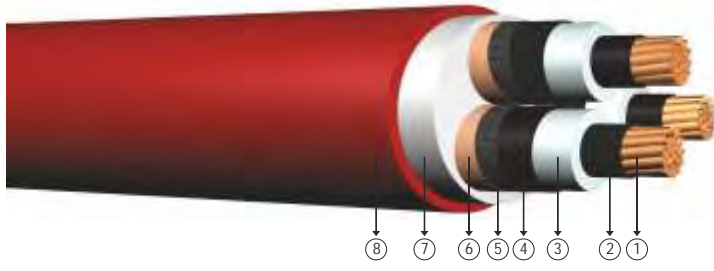

Kod: YXC8Z1-R, N2XSEH, CU/XLPE/CTS/LSZH

R: Örgülü Rijit iletken

Standartlar: TS IEC 60502 - 2, VDE 0276-620, BS 7835

Teknik Veriler

Maksimum çalışma sıcaklığı : 90 °C
 Maksimum kısa devre sıcaklığı : 250 °C (max. 5 sn.)
 Anma gerilimi : 5.8/10 kV (6/10 kV)
 6.35/11 kV
 Minimum bükülme yarıçapı : 15 x D
 D : Kablo çapı

Kullanıldığı Yerler

Oteller, okullar, yüksek binalar, hastaneler, bilgi işlem merkezleri ve insanların yoğun olarak bulunduğu merkezleri ile yangına hassas bölgelerde kullanılır.

Yapısı

- 1 Çok telli bakır iletken. 3 XLPE izole. 5 Yarı iletken bant. 7 Dolgu.
 2 Çı yarı iletken. 4 Dış yarı iletken. 6 Bakır ekran. 8 HFFR dış kılıf.

BOYUT VE AĞIRLIKLAR				ELEKTRİKSEL ÖZELLİKLER				
Normal Kesit	Dış Çap (Yaklaşık)	Net Ağırlık (Yaklaşık)	Sevki Uzunluğu	iletken DC Direnci 20 °C Max	Çalışma İndüktansı (Yaklaşık)	iletme Kapasitesi (Yaklaşık)	Akım Taahhüt Kapasitesi (A)	
mm ²	mm	kg/km	m	ohm/km	mH/km	µF/km	Toprakta 20 °C	Havada 30 °C
3x25/16	44,0	2650	1000	0,727	0,392	0,173	148	143
3x35/16	46,5	3100	1000	0,524	0,374	0,189	178	173
3x50/16	49,5	3750	1000	0,387	0,355	0,209	210	206
3x70/16	53,0	4600	1000	0,268	0,336	0,236	256	257
3x95/16	57,5	5700	500	0,193	0,320	0,263	307	313
3x120/16	61,5	6700	500	0,153	0,308	0,291	349	360
3x150/25	64,5	7850	500	0,124	0,299	0,314	392	410
3x185/25	68,5	9200	500	0,0991	0,290	0,341	443	469
3x240/25	75,0	11450	250	0,0754	0,278	0,387	513	553
3x300/25	80,5	13650	250	0,0601	0,270	0,422	576	635
3x400/35	88,0	17250	250	0,0470	0,261	0,475	650	731

Not: Akım taşıma kapasiteleri aşağıdaki şartlarda geçerlidir:
 Toprakta : 20 °C' de, 70 cm derinlikte, toprak termik direnci 1 K.m/W, yük faktörü 0.7
 Havada : 30 °C' de, yük faktörü 1.0
 Sistem Sayısı : 1

12.7/22 kV halojensiz, alev iletmeyen, XLPE izoleli, üç damarlı, bakır iletkenli kablolar

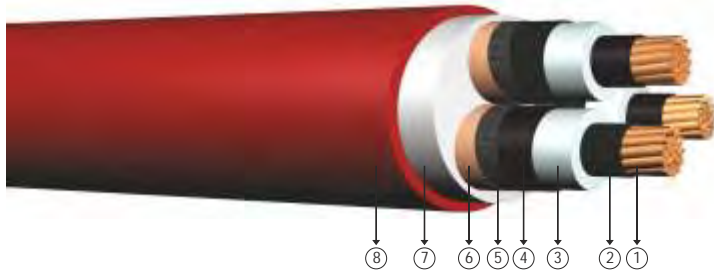

Kod: YXC8Z1-R, N2XSEH, CU/XLPE/CTS/LSZH

R: Örgülü Rijit İletken

Standartlar: TS IEC 60502 - 2, VDE 0276-620, BS 7835

Teknik Veriler

Maksimum çalışma sıcaklığı	: 90 °C
Maksimum kısa devre sıcaklığı	: 250 °C (max. 5 sn.)
Anma gerilimi	: 12.7/22 kV
Minimum bükülme yarıçapı	: 15 x D
D	: Kablo çapı

Kullanıldığı Yerler

Oteller, okullar, yüksek binalar, hastaneler, bilgi işlem merkezleri ve insanların yoğun olarak bulunduğu merkezleri ile yangına hassas bölgelerde kullanılır.

Yapısı

- 1 Çok telli bakır iletken.
- 3 XLPE izole.
- 5 Yarı iletken bant.
- 7 Dolgu.
- 2 Çıkarıcı yarı iletken.
- 4 Dış yarı iletken.
- 6 Bakır ekran.
- 8 HFFR dış kılıf.

BOYUT VE AĞIRLIKLAR				ELEKTRİKSEL ÖZELLİKLER				
Normal Kesit	Dış Çap (Yaklaşık)	Net Ağırlık (Yaklaşık)	Sevkiyat Uzunluğu	İletken DC Direnci 20 °C Max	Çalışma İndüktansı (Yaklaşık)	İletme Kapasitesi (Yaklaşık)	Akım Taahhüt Kapasitesi (A)	
mm ²	mm	kg/km	m	ohm/km	mH/km	µF/km	Toprakta 20 °C	Havada 30 °C
3x25/16	-	-	1000	0,727	-	-	-	-
3x35/16	56,5	4150	1000	0,524	0,416	0,141	183	182
3x50/16	59,5	4850	1000	0,387	0,395	0,155	216	217
3x70/16	63,0	5800	1000	0,268	0,373	0,172	264	269
3x95/16	67,0	6900	500	0,193	0,355	0,191	316	326
3x120/16	71,0	8000	500	0,153	0,340	0,209	360	377
3x150/25	74,5	9250	500	0,124	0,329	0,225	404	426
3x185/25	78,5	10650	500	0,0991	0,319	0,243	457	488
3x240/25	85,0	13000	250	0,0754	0,304	0,273	532	576
3x300/25	90,0	15250	250	0,0601	0,295	0,296	599	654
3x400/35	98,0	19100	250	0,0470	0,284	0,331	685	750

Not: Akım taahhüt kapasiteleri aşağıdaki şartlarda geçerlidir:

Toprakta : 20 °C'de, 70 cm derinlikte, toprak termik direnci 1 K.m/W, yük faktörü 0.7
Havada : 30 °C'de, yük faktörü 1.0
Sistem Sayısı : 1

19/33 kV halojensiz, alev iletmeyen, XLPE izoleli, üç damarlı, bakır iletkenli kablolar

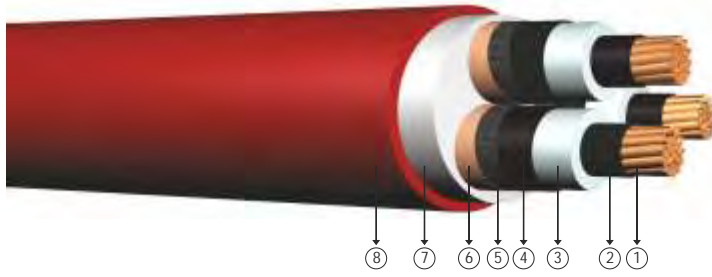

Kod: YXC8Z1-R, N2XSEH, CU/XLPE/CTS/LSZH

R: Örgülü Rijit İletken

Standartlar: TS IEC 60502 - 2, VDE 0276-620, BS 7835

Teknik Veriler

Maksimum çalışır ma sıcaklığı	: 90 °C
Maksimum kısa devre sıcaklığı	: 250 °C (max. 5 sn.)
Anma gerilimi	: 19/33 kV
Minimum bükülme yarıçapı	: 15 x D
D	: Kablo çapı

Kullanıldığı Yerler

Oteller, okullar, yüksek binalar, hastaneler, bilgi işlem merkezleri ve insanların yoğun olarak bulunduğu merkezleri ile yangına hassas bölgelerde kullanılır.

Yapısı

- 1 Çok telli bakır iletken.
- 2 İç yarı iletken.
- 3 XLPE izole.
- 4 Dış yarı iletken.
- 5 Yarı iletken bant.
- 6 Bakır ekran.
- 7 Dolgu.
- 8 HFFR dış kılıf.

BOYUT VE AĞIRLIKLAR				ELEKTRİKSEL ÖZELLİKLER				
Normal Kesit	Dış Çap (Yaklaşık)	Net Ağırlık (Yaklaşık)	Sevki Uzunluğu	İletken DC Direnci 20 °C Max	Çalışır İndüktansı (Yaklaşık)	İletme Kapasitesi (Yaklaşık)	Akım Taahhüt Kapasitesi (A)	
mm ²	mm	kg/km	m	ohm/km	mH/km	µF/km	Toprakta 20 °C	Havada 30 °C
3x25/16	-	-	1000	0,727	-	-	-	-
3x35/16	68,0	5650	1000	0,524	0,457	0,114	-	-
3x50/16	71,5	6500	1000	0,387	0,434	0,124	214	217
3x70/16	75,0	7500	500	0,268	0,410	0,137	261	269
3x95/16	79,0	8700	500	0,193	0,389	0,150	313	326
3x120/16	83,0	9900	500	0,153	0,372	0,163	356	377
3x150/25	86,0	11150	500	0,124	0,360	0,174	400	426
3x185/25	90,0	12650	500	0,0991	0,348	0,188	441	488
3x240/25	97,0	15200	250	0,0754	0,331	0,209	510	576
3x300/25	102,0	17650	250	0,0601	0,321	0,226	604	651
3x400/35	110,0	21550	250	0,0470	0,307	0,251	-	-

Not: Akım taahhüt kapasiteleri aşağıdaki şartlarda geçerlidir;

Toprakta : 20 °C' de, 70 cm derinlikte, toprak termik direnci 1 K.m/W, yük faktörü 0.7

Havada : 30 °C' de, yük faktörü 1.0

Sistem Sayısı : 1

5.8/10 kV (6/10 kV) veya 6.35/11 kV XLPE izoleli, üç damarlı, bakır iletkenli kablolar

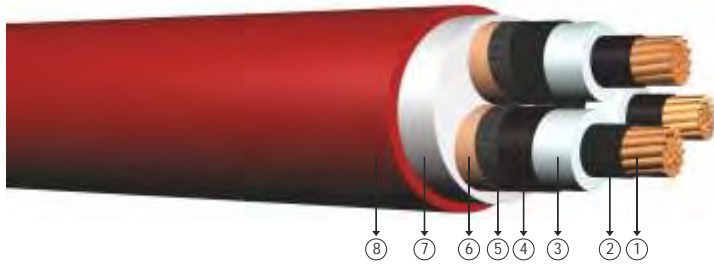

Kod: N2XSE2Y, CU/XLPE/CTS/PE

Standartlar: TS IEC 60502 - 2, VDE 0276-620, BS 7870-4.10

Teknik Veriler

Maksimum çalışma sıcaklığı	: 90 °C
Maksimum kısa devre sıcaklığı	: 250 °C (max. 5 sn.)
Anma gerilimi	: 5.8/10 kV (6/10 kV) 6.35/11 kV
Minimum bükülme yarıçapı	: 15 x D
D	: Kablo çapı

Kullanıldığı Yerler

Dielektrik kayıpları çok düşük olan bu kablolar; güç merkezlerinde, alt ve endüstri tesislerinde, yerel enerji dağıtımında güç kablosu olarak mekanik hasar riskinin olmadığı yerlerde (hariçte, dahilde), toprak altında veya kablo kanallarında kullanılır.

Yapısı

- | | | | |
|----------------------------|---------------------|----------------------|-----------------|
| 1 Çok telli bakır iletken. | 3 XLPE izole. | 5 Yarı iletken bant. | 7 Dolgu. |
| 2 Çı yarı iletken. | 4 Dış yarı iletken. | 6 Bakır ekran. | 8 PE dış kılıf. |

BOYUT VE AĞIRLIKLAR				ELEKTRİKSEL ÖZELLİKLER				
Normal Kesit	Dış Çap (Yaklaşık)	Net Ağırlık (Yaklaşık)	Sevki Uzunluğu	iletken DC Direnci 20 °C Max	Çalışma İndüktansı (Yaklaşık)	iletme Kapasitesi (Yaklaşık)	Akım Taahhüt Kapasitesi (A)	
mm ²	mm	kg/km	m	ohm/km	mH/km	µF/km	Toprakta 20 °C	Havada 30 °C
3x25/16	44,0	2650	1000	0,727	0,392	0,173	148	143
3x35/16	46,5	3100	1000	0,524	0,374	0,189	178	173
3x50/16	49,5	3750	1000	0,387	0,355	0,209	210	206
3x70/16	53,0	4600	1000	0,268	0,336	0,236	256	257
3x95/16	57,5	5700	500	0,193	0,320	0,263	307	313
3x120/16	61,5	6700	500	0,153	0,308	0,291	349	360
3x150/25	64,5	7850	500	0,124	0,299	0,314	392	410
3x185/25	68,5	9200	500	0,0991	0,290	0,341	443	469
3x240/25	75,0	11450	250	0,0754	0,278	0,387	513	553
3x300/25	80,5	13650	250	0,0601	0,270	0,422	576	635
3x400/35	88,0	17250	250	0,0470	0,261	0,475	650	731

Not: Akım taşıma kapasiteleri aşağıdaki şartlarda geçerlidir:
 Toprakta : 20 °C' de, 70 cm derinlikte, toprak termik direnci 1 K.m/W, yük faktörü 0.7
 Havada : 30 °C' de, yük faktörü 1.0
 Sistem Sayısı : 1

12.7/22 kV XLPE izoleli, üç damarlı, bakır iletkenli kablolar

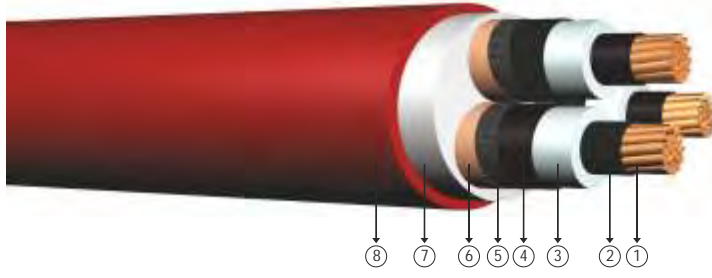

Kod: N2XSE2Y, CU/XLPE/CTS/PE

Standartlar: TS IEC 60502 - 2, VDE 0276-620, BS 7870-4.10

Teknik Veriler

Maksimum çalışma sıcaklığı	: 90 °C
Maksimum kısa devre sıcaklığı	: 250 °C (max. 5 sn.)
Anma gerilimi	: 12.7/22 kV
Minimum bükülme yarıçapı	: 15 x D
D	: Kablo çapı

Kullanıldığı Yerler

Dielektrik kayıpları çok düşük olan bu kablolar; güç merkezlerinde, alt ve endüstri tesislerinde, yerel enerji dağıtımında güç kablosu olarak mekanik hasar riskinin olmadığı yerlerde (hariçte, dahilde), toprak altında veya kablo kanallarında kullanılır.

Yapısı

- 1 Çok telli bakır iletken.
- 3 XLPE izole.
- 5 Yarı iletken bant.
- 7 Dolgu.
- 2 ç yarı iletken.
- 4 Dış yarı iletken.
- 6 Bakır ekran.
- 8 PE dış kılıf.

BOYUT VE AĞIRLIKLAR				ELEKTRİKSEL ÖZELLİKLER				
Normal Kesit	Dış Çap (Yaklaşık)	Net Ağırlık (Yaklaşık)	Sevki Uzunluğu	iletken DC Direnci 20 °C Max	Çalışma İndüktansı (Yaklaşık)	iletme Kapasitesi (Yaklaşık)	Akım Taahhüt Kapasitesi (A)	
mm ²	mm	kg/km	m	ohm/km	mH/km	µF/km	Toprakta 20 °C	Havada 30 °C
3x25/16	-	-	1000	0,727	-	-	-	-
3x35/16	56,5	4150	1000	0,524	0,416	0,141	183	182
3x50/16	59,5	4850	1000	0,387	0,395	0,155	216	217
3x70/16	63,0	5800	1000	0,268	0,373	0,172	264	269
3x95/16	67,0	6900	500	0,193	0,355	0,191	316	326
3x120/16	71,0	8000	500	0,153	0,340	0,209	360	377
3x150/25	74,5	9250	500	0,124	0,329	0,225	404	426
3x185/25	78,5	10650	500	0,0991	0,319	0,243	457	488
3x240/25	85,0	13000	250	0,0754	0,304	0,273	532	576
3x300/25	90,0	15250	250	0,0601	0,295	0,296	599	654
3x400/35	98,0	19100	250	0,0470	0,284	0,331	685	750

Not: Akım taşıma kapasiteleri aşağıdaki şartlarda geçerlidir;

Toprakta : 20 °C' de, 70 cm derinlikte, toprak termik direnci 1 K.m/W, yük faktörü 0.7

Havada : 30 °C' de, yük faktörü 1.0

Sistem Sayısı : 1



Kod: N2XSE2Y, CU/XLPE/CTS/PE

Standartlar: TS IEC 60502 - 2, VDE 0276-620, BS 7870-4.10

Teknik Veriler

Maksimum alı ma sıcaklı ı	: 90 �C
Maksimum kısa devre sıcaklı ı	: 250 �C (max. 5 sn.)
Anma gerilimi	: 19/33 kV
Minimum büklme yarıapı	: 15 x D
D	: Kablo apı

Kullanıldı ı Yerler

Dielektrik kayıpları ok dk olan bu kablolar; g merkezlerinde, alt ve endstri tesislerinde, yerel enerji da ıtımında g kablosu olarak mekanik hasar riskinin olmadı ı yerlerde (harite, dahilde), toprak altında veya kablo kanallarında kullanılır.

Yapısı

- | | | | |
|----------------------------|--------------------|----------------------|----------------|
| 1 ok telli bakır iletken. | 3 XLPE izole. | 5 Yarı iletken bant. | 7 Dolgu. |
| 2  yarı iletken. | 4 Dı yarı iletken. | 6 Bakır ekran. | 8 PE dı kılıf. |

BOYUT VE A ıRLIKLAR				ELEKTR KSEL �ZELL KLER				
Normal Kesit	Dı ap (Yakla ık)	Net A ırlık (Yakla ık)	Sevk Uzunlu u	iletken DC Direnci 20 �C Max	alı ma ndktansı (Yakla ık)	iletme Kapasitesi (Yakla ık)	Akım Ta ıma Kapasitesi (A)	
mm �	mm	kg/km	m	ohm/km	mH/km	�F/km	Toprakta 20 �C	Havada 30 �C
3x25/16	-	-	1000	0,727	-	-	-	-
3x35/16	68,0	5650	1000	0,524	0,457	0,114	-	-
3x50/16	71,5	6500	1000	0,387	0,434	0,124	214	217
3x70/16	75,0	7500	500	0,268	0,410	0,137	261	269
3x95/16	79,0	8700	500	0,193	0,389	0,150	313	326
3x120/16	83,0	9900	500	0,153	0,372	0,163	356	377
3x150/25	86,0	11150	500	0,124	0,360	0,174	400	426
3x185/25	90,0	12650	500	0,0991	0,348	0,188	441	488
3x240/25	97,0	15200	250	0,0754	0,331	0,209	510	576
3x300/25	102,0	17650	250	0,0601	0,321	0,226	604	651
3x400/35	110,0	21550	250	0,0470	0,307	0,251	-	-

Not: Akım ta ıma kapasiteleri a a ıdaki artırlarda geerlidir;

Toprakta : 20  C' de, 70 cm derinlikte, toprak termik direnci 1 K.m/W, yk faktr 0.7

Havada : 30  C' de, yk faktr 1.0

Sistem Sayısı : 1

3.6/6 kV XLPE izoleli, yassı çelik tel zırlıklı, üç damarlı, bakır iletkenli kablolar

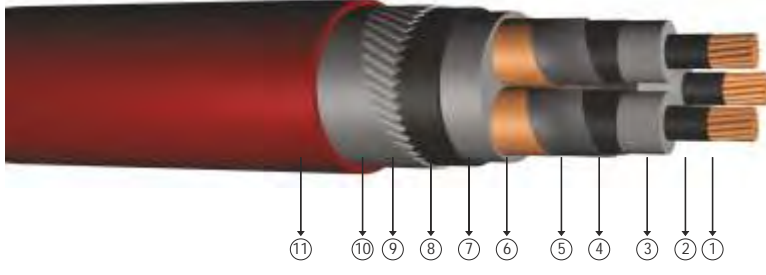

Kod: YXC8VZ3V-R, N2XSEYFGY

R: Örgülü Rijit İletken

Standartlar: TS IEC 60502 - 2, VDE 0276-620

Teknik Veriler

Maksimum çalışma sıcaklığı	: 90 °C
Maksimum kısa devre sıcaklığı	: 250 °C (max. 5 sn.)
Anma gerilimi	: 3.6/6 kV
Minimum bükülme yarıçapı	: 15 x D
D	: Kablo çapı

Kullanıldığı Yerler

Mekanik darbelerle karşı dayanıklı ve dielektrik kayıpları çok düşük olan bu kablolar; ani yük değişimlerinin olduğu yerlerde emekler ile kısa devre akımlarının büyük olduğu yerlerde endüstri bölgelerinde, kablo kanallarında ve toprak altında kullanılır.

Yapısı

- | | | | |
|----------------------------|----------------------|-------------------------------|---------------------------|
| 1 Çok telli bakır iletken. | 4 Dış yarı iletken. | 7 Dolgu. | 10 Galvanizli çelik bant. |
| 2 İç yarı iletken. | 5 Yarı iletken bant. | 8 PVC. | 11 PVC dış kılıf. |
| 3 XLPE izole. | 6 Bakır ekran. | 9 Yassı galvanizli çelik tel. | |

BOYUT VE AĞIRLIKLAR				ELEKTRİKSEL ÖZELLİKLER				
Normal Kesit	Dış Çap (Yaklaşık)	Net Ağırlık (Yaklaşık)	Sevki Uzunluğu	İletken DC Direnci 20 °C Max	Çalışma İndüktansı (Yaklaşık)	İletme Kapasitesi (Yaklaşık)	Akım Taahhüt Kapasitesi (A)	
mm ²	mm	kg/km	m	ohm/km	mH/km	µF/km	Toprakta 20 °C	Havada 30 °C
3x25/16	44,5	3400	1000	0,727	0,370	0,208	149	141
3x35/16	47,0	3950	1000	0,524	0,352	0,229	176	171
3x50/16	50,5	4700	1000	0,387	0,336	0,255	208	196
3x70/16	54,5	5650	500	0,268	0,318	0,288	255	249
3x95/16	58,5	6750	500	0,193	0,303	0,324	307	307
3x120/16	63,0	8000	500	0,153	0,292	0,359	353	353
3x150/25	66,0	9200	500	0,124	0,284	0,388	396	406
3x185/25	70,0	10650	250	0,0991	0,276	0,424	447	464
3x240/25	77,5	13100	250	0,0754	0,267	0,469	523	548
3x300/25	84,0	15700	250	0,0601	0,263	0,486	581	632
3x400/35	93,0	19750	250	0,0470	0,257	0,521	653	726

Not: Akım taahhüt kapasiteleri aşağıdaki şartlarda geçerlidir;

Toprakta : 20 °C' de, 70 cm derinlikte, toprak termik direnci 1 K.m/W, yük faktörü 0.7

Havada : 30 °C' de, yük faktörü 1.0

Sistem Sayısı : 1

5.8/10 kV (6.35/11 kV) XLPE izoleli, yassı çelik tel zırlı, üç damarlı, bakır iletkenli kablolar

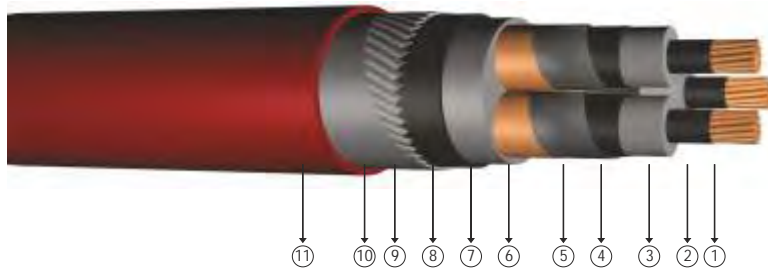

Kod: YXC8VZ3V-R, N2XSEYFGY

R: Örgülü Rijit iletken

Standartlar: TS IEC 60502 - 2, VDE 276-620, BS 6622

Teknik Veriler

Maksimum çalışma sıcaklığı	: 90 °C
Maksimum kısa devre sıcaklığı	: 250 °C (max. 5 sn.)
Anma gerilimi	: 5.8/10 kV (6.35/11 kV)
Minimum bükülme yarıçapı	: 15 x D
D	: Kablo çapı

Kullanıldığı Yerler

Mekanik darbelerle karşı dayanıklı ve dielektrik kayıpları çok düşük olan bu kablolar; ani yük değişimlerinin olduğu tesisler ile kısa devre akımlarının büyük olduğu yerleşim ve endüstri bölgelerinde, kablo kanallarında ve toprak altında kullanılır.

Yapısı

- | | | | |
|----------------------------|----------------------|-------------------------------|---------------------------|
| 1 Çok telli bakır iletken. | 4 Dış yarı iletken. | 7 Dolgu. | 10 Galvanizli çelik bant. |
| 2 İç yarı iletken. | 5 Yarı iletken bant. | 8 PVC. | 11 PVC dış kılıf. |
| 3 XLPE izole. | 6 Bakır ekran. | 9 Yassı galvanizli çelik tel. | |

BOYUT VE AĞIRLIKLAR				ELEKTRİKSEL ÖZELLİKLER				
Normal Kesit	Dış Çap (Yaklaşık)	Net Ağırlık (Yaklaşık)	Sevki Uzunluğu	iletken DC Direnci 20 °C Max	Çalışma İndüktansı (Yaklaşık)	iletme Kapasitesi (Yaklaşık)	Akım Taahhüt Kapasitesi (A)	
mm ²	mm	kg/km	m	ohm/km	mH/km	µF/km	Toprakta 20 °C	Havada 30 °C
3x25/16	49,5	3950	1000	0,727	0,392	0,173	148	-
3x35/16	52,0	4450	1000	0,524	0,374	0,189	178	217
3x50/16	54,5	5200	500	0,387	0,355	0,209	210	269
3x70/16	58,5	6200	500	0,268	0,336	0,236	256	326
3x95/16	63,0	7400	500	0,193	0,320	0,263	307	377
3x120/16	67,0	8600	500	0,153	0,308	0,291	349	426
3x150/25	70,5	9850	500	0,124	0,299	0,314	392	488
3x185/25	74,5	11350	250	0,0991	0,290	0,341	443	576
3x240/25	81,5	13850	250	0,0754	0,278	0,387	513	-
3x300/25	87,0	16250	250	0,0601	0,270	0,422	576	-
3x400/35	94,5	20150	250	0,0470	0,261	0,475	650	-

Not: Akım taşıma kapasiteleri aşağıdaki şartlarda geçerlidir:
 Toprakta : 20 °C' de, 70 cm derinlikte, toprak termik direnci 1 K.m/W, yük faktörü 0.7
 Havada : 30 °C' de, yük faktörü 1.0
 Sistem Sayısı : 1

8.7/15 kV XLPE izoleli, yassı çelik tel zırlı, üç damarlı, bakır iletkenli kablolar

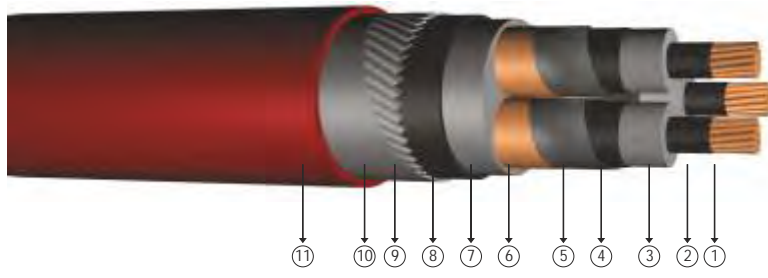

Kod: YXC8VZ3V-R, N2XSEYFGY

R: Örgülü Rijit İletken

Standartlar: TS IEC 60502 - 2, VDE 0276-620

Teknik Veriler

Maksimum çalışma sıcaklığı	: 90 °C
Maksimum kısa devre sıcaklığı	: 250 °C (max. 5 sn.)
Anma gerilimi	: 8.7/15 kV
Minimum bükülme yarıçapı	: 15 x D
D	: Kablo çapı

Kullanıldığı Yerler

Mekanik darbelerle karşı dayanıklı ve dielektrik kayıpları çok düşük olan bu kablolar; ani yük değişimlerinin olduğu yerlerde emekler ile kısa devre akımlarının büyük olduğu yerlerde imalat ve endüstri bölgelerinde, kablo kanallarında ve toprak altında kullanılır.

Yapısı

- 1 Çok telli bakır iletken.
- 4 Dış yarı iletken.
- 7 Dolgu.
- 10 Galvanizli çelik bant.
- 2 İç yarı iletken.
- 5 Yarı iletken bant.
- 8 PVC.
- 11 PVC dış kılıf.
- 3 XLPE izole.
- 6 Bakır ekran.
- 9 Yassı galvanizli çelik tel.

BOYUT VE AĞIRLIKLAR				ELEKTRİKSEL ÖZELLİKLER				
Normal Kesit	Dış Çap (Yaklaşık)	Net Ağırlık (Yaklaşık)	Sevki Uzunluğu	İletken DC Direnci 20 °C Max	Çalışma İndüktansı (Yaklaşık)	İletme Kapasitesi (Yaklaşık)	Akım Taahhüt Kapasitesi (A)	
mm ²	mm	kg/km	m	ohm/km	mH/km	µF/km	Toprakta 20 °C	Havada 30 °C
3x25/16	54,5	4600	1000	0,727	0,417	0,146	148	143
3x35/16	57,0	5150	500	0,524	0,397	0,160	178	173
3x50/16	60,5	6000	500	0,387	0,377	0,175	210	206
3x70/16	64,5	7000	500	0,268	0,356	0,196	256	257
3x95/16	68,5	8250	500	0,193	0,339	0,218	307	313
3x120/16	72,5	9450	500	0,153	0,325	0,240	349	360
3x150/25	76,0	10750	250	0,124	0,315	0,258	392	410
3x185/25	80,0	12350	250	0,0991	0,305	0,280	443	469
3x240/25	87,0	14800	250	0,0754	0,292	0,315	513	553
3x300/25	92,0	17250	250	0,0601	0,284	0,343	576	635
3x400/35	100,0	21300	250	0,0470	0,273	0,385	650	731

Not: Akım taşıma kapasiteleri aşağıdaki şartlarda geçerlidir:

Toprakta : 20 °C' de, 70 cm derinlikte, toprak termik direnci 1 K.m/W, yük faktörü 0.7

Havada : 30 °C' de, yük faktörü 1.0

Sistem Sayısı : 1

12.7/22 kV XLPE izoleli, yassı çelik tel zırlı, üç damarlı, bakır iletkenli kablolar

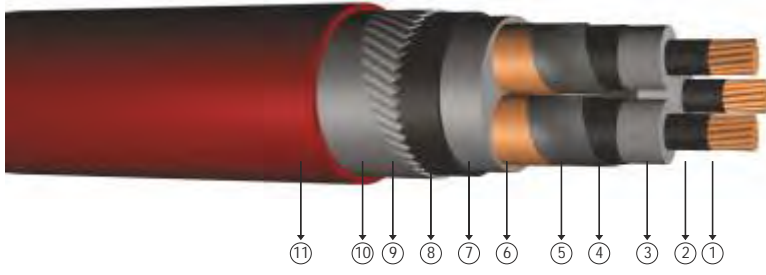

Kod: YXC8VZ3V-R, N2XSEYFGY

R: Örgülü Rijit İletken

Standartlar: TS IEC 60502 - 2, VDE 276-620, BS 6622

Teknik Veriler

Maksimum çalışma sıcaklığı	: 90 °C
Maksimum kısa devre sıcaklığı	: 250 °C (max. 5 sn.)
Anma gerilimi	: 12.7/22 kV
Minimum bükülme yarıçapı	: 15 x D
D	: Kablo çapı

Kullanıldığı Yerler

Mekanik darbelerle karşı dayanıklı ve dielektrik kayıpları çok düşük olan bu kablolar; ani yük değişimlerinin olduğu ebekeler ile kısa devre akımlarının büyük olduğu yerleşim ve endüstri bölgelerinde, kablo kanallarında ve toprak altında kullanılır.

Yapısı

- | | | | |
|----------------------------|----------------------|-------------------------------|---------------------------|
| 1 Çok telli bakır iletken. | 4 Dış yarı iletken. | 7 Dolgu. | 10 Galvanizli çelik bant. |
| 2 İç yarı iletken. | 5 Yarı iletken bant. | 8 PVC. | 11 PVC dış kılıf. |
| 3 XLPE izole. | 6 Bakır ekran. | 9 Yassı galvanizli çelik tel. | |

BOYUT VE AĞIRLIKLAR				ELEKTRİKSEL ÖZELLİKLER				
Normal Kesit	Dış Çap (Yaklaşık)	Net Ağırlık (Yaklaşık)	Sevki Uzunluğu	İletken DC Direnci 20 °C Max	Çalışma İndüktansı (Yaklaşık)	İletme Kapasitesi (Yaklaşık)	Akım Taahhüt Kapasitesi (A)	
mm ²	mm	kg/km	m	ohm/km	mH/km	µF/km	Toprakta 20 °C	Havada 30 °C
3x25/16	-	-	1000	0,727	-	-	-	-
3x35/16	62,5	5900	500	0,524	0,416	0,141	183	182
3x50/16	65,5	6700	500	0,387	0,395	0,155	216	217
3x70/16	69,0	7750	500	0,268	0,373	0,172	264	269
3x95/16	73,0	9000	500	0,193	0,355	0,191	316	326
3x120/16	77,0	10250	500	0,153	0,340	0,209	360	377
3x150/25	81,0	11650	250	0,124	0,329	0,225	404	426
3x185/25	85,0	13250	250	0,0991	0,319	0,243	457	488
3x240/25	91,5	15750	250	0,0754	0,304	0,273	532	576
3x300/25	97,0	18250	250	0,0601	0,295	0,296	599	654
3x400/35	105,0	22500	250	0,0470	0,284	0,331	685	750

Not: Akım taahhüt kapasiteleri aşağıdaki şartlarda geçerlidir:

Toprakta : 20 °C' de, 70 cm derinlikte, toprak termik direnci 1 K.m/W, yük faktörü 0.7

Havada : 30 °C' de, yük faktörü 1.0

Sistem Sayısı : 1

19/33 kV XLPE izoleli, yassı çelik tel zırlı, üç damarlı, bakır iletkenli kablolar

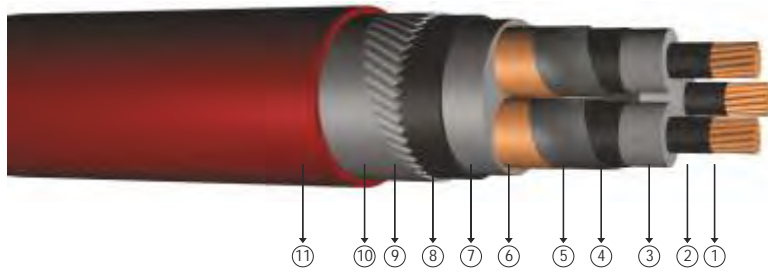

Kod: YXC8VZ3V-R, N2XSEYFGY

R: Örgülü Rijit İletken

Standartlar: TS IEC 60502 - 2, VDE 276-620, BS 6622

Teknik Veriler

Maksimum çalışma sıcaklığı	: 90 °C
Maksimum kısa devre sıcaklığı	: 250 °C (max. 5 sn.)
Anma gerilimi	: 19/33 kV
Minimum bükülme yarıçapı	: 15 x D
D	: Kablo çapı

Kullanıldığı Yerler

Mekanik darbelerle karşı dayanıklı ve dielektrik kayıpları çok düşük olan bu kablolar; ani yük değişimlerinin olduğu yerleşim ve ebekeler ile kısa devre akımlarının büyük olduğu yerleşim ve endüstri bölgelerinde, kablo kanallarında ve toprak altında kullanılır.

Yapısı

- 1 Çok telli bakır iletken.
- 4 Dış yarı iletken.
- 7 Dolgu.
- 10 Galvanizli çelik bant.
- 2 İç yarı iletken.
- 5 Yarı iletken bant.
- 8 PVC.
- 11 PVC dış kılıf.
- 3 XLPE izole.
- 6 Bakır ekran.
- 9 Yassı galvanizli çelik tel.

BOYUT VE AĞIRLIKLAR				ELEKTRİKSEL ÖZELLİKLER				
Normal Kesit	Dış Çap (Yaklaşık)	Net Ağırlık (Yaklaşık)	Sevkiyat Uzunluğu	iletken DC Direnci 20 °C Max	Çalışma İndüktansı (Yaklaşık)	iletme Kapasitesi (Yaklaşık)	Akım Taahhüt Kapasitesi (A)	
mm ²	mm	kg/km	m	ohm/km	mH/km	µF/km	Toprakta 20 °C	Havada 30 °C
3x25/16	-	-	1000	0,727	-	-	-	-
3x35/16	74,5	7850	500	0,524	0,457	0,114	-	-
3x50/16	78,0	8750	500	0,387	0,434	0,124	214	217
3x70/16	81,5	9950	500	0,268	0,410	0,137	261	269
3x95/16	85,5	11250	500	0,193	0,389	0,150	313	326
3x120/16	89,5	12600	500	0,153	0,372	0,163	356	377
3x150/25	93,0	14000	250	0,124	0,360	0,174	400	426
3x185/25	97,0	15700	250	0,0991	0,348	0,188	441	488
3x240/25	104,0	18500	250	0,0754	0,331	0,209	510	576
3x300/25	109,5	21150	250	0,0601	0,321	0,226	-	-
3x400/35	117,5	25350	250	0,0470	0,307	0,251	-	-

Not: Akım taahhüt kapasiteleri aşağıdaki şartlarda geçerlidir;

Toprakta : 20 °C' de, 70 cm derinlikte, toprak termik direnci 1 K.m/W, yük faktörü 0.7

Havada : 30 °C' de, yük faktörü 1.0

Sistem Sayısı : 1



20.3/35 kV veya 20.8/36 kV XLPE izoleli, yassı çelik tel zırlı, üç damarlı, bakır iletkenli kablolar

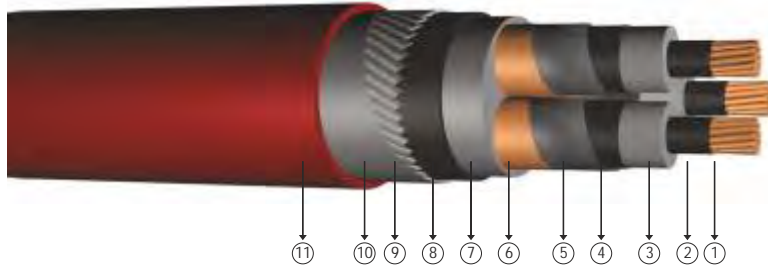

Kod: YXC8VZ3V-R, N2XSEYFGY

R: Örgülü Rijit iletken

Standartlar: TS HD 620 S2, TSEK 204

Teknik Veriler

Maksimum çalışma sıcaklığı	: 90 °C
Maksimum kısa devre sıcaklığı	: 250 °C (max. 5 sn.)
Anma gerilimi	: 20.3/35 kV 20.8/36 kV
Minimum bükülme yarıçapı	: 15 x D
D	: Kablo çapı

Kullanıldığı Yerler

Mekanik darbelerle karşı dayanıklı ve dielektrik kayıpları çok düşük olan bu kablolar; ani yük değişimlerinin olduğu elektrik tesisatları ile kısa devre akımlarının büyük olduğu yerleşim ve endüstri bölgelerinde, kablo kanallarında ve toprak altında kullanılır.

Yapısı

- 1 Çok telli bakır iletken.
- 2 Ç yarı iletken.
- 3 XLPE izole.
- 4 Dış yarı iletken.
- 5 Yarı iletken bant.
- 6 Bakır ekran.
- 7 Dolgu.
- 8 PVC.
- 9 Yassı galvanizli çelik tel.
- 10 Galvanizli çelik bant.
- 11 PVC dış kılıf.

BOYUT VE AĞIRLIKLAR				ELEKTRİKSEL ÖZELLİKLER				
Normal Kesit	Dış Çap (Yaklaşık)	Net Ağırlık (Yaklaşık)	Sevki Uzunluğu	iletken DC Direnci 20 °C Max	Çalışma İndüktansı (Yaklaşık)	iletme Kapasitesi (Yaklaşık)	Akım Taahhüt Kapasitesi (A)	
mm ²	mm	kg/km	m	ohm/km	mH/km	µF/km	Toprakta 20 °C	Havada 30 °C
3x35/16	80,0	8750	500	0,524	0,471	0,107	-	-
3x50/16	82,5	9600	500	0,387	0,448	0,116	214	210
3x70/16	86,5	10800	250	0,268	0,423	0,127	261	262
3x95/16	90,5	12200	250	0,193	0,401	0,140	313	319
3x120/16	94,5	13600	250	0,153	0,384	0,152	356	366
3x150/25	98,0	15000	250	0,124	0,372	0,161	400	418
3x185/25	102,5	16800	250	0,0991	0,359	0,173	441	478
3x240/25	109,5	19600	250	0,0754	0,341	0,193	510	562
3x300/25	114,5	22250	200	0,0601	0,330	0,208	-	-
3x400/35	122,0	26600	200	0,0470	0,316	0,231	-	-

Not: Akım taşıma kapasiteleri aşağıdaki şartlarda geçerlidir:
Toprakta : 20 °C' de, 70 cm derinlikte, toprak termik direnci 1 K.m/W, yük faktörü 0.7
Havada : 30 °C' de, yük faktörü 1.0
Sistem Sayısı : 1

3.6/6 kV XLPE izoleli, yuvarlak çelik tel zırlıklı, üç damarlı, bakır iletkenli kablolar

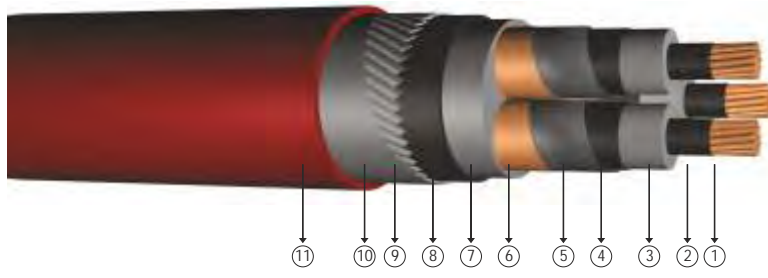

Kod: YXC8VZ2V-R, N2XSEYRY, CU/XLPE/CTS/PVC/SWA/PVC

R: Örgülü Rijit İletken

Standartlar: TS IEC 60502 - 2, VDE 0276-620

Teknik Veriler

Maksimum çalışma sıcaklığı	: 90 °C
Maksimum kısa devre sıcaklığı	: 250 °C (max. 5 sn.)
Anma gerilimi	: 3.6/6 kV
Minimum bükülme yarıçapı	: 15 x D
D	: Kablo çapı

Kullanıldığı Yerler

Mekanik darbelerle karşı dayanıklı ve dielektrik kayıpları çok düşük olan bu kablolar; ani yük değişimlerinin olduğu ebekeler ile kısa devre akımlarının büyük olduğu yerleşim ve endüstri bölgelerinde, kablo kanallarında ve toprak altında kullanılır.

Yapısı

- | | | | |
|----------------------------|----------------------|----------------------------------|--------------------|
| 1 Çok telli bakır iletken. | 4 Dış yarı iletken. | 7 Dolgu. | 10 Polyester bant. |
| 2 İç yarı iletken. | 5 Yarı iletken bant. | 8 PVC. | 11 PVC dış kılıf. |
| 3 XLPE izole. | 6 Bakır ekran. | 9 Galvanizli yuvarlak çelik tel. | |

BOYUT VE AĞIRLIKLAR				ELEKTRİKSEL ÖZELLİKLER				
Normal Kesit	Dış Çap (Yaklaşık)	Net Ağırlık (Yaklaşık)	Sevki Uzunluğu	İletken DC Direnci 20 °C Max	Çalışma İndüktansı (Yaklaşık)	İletme Kapasitesi (Yaklaşık)	Akım Taahhüt Kapasitesi (A)	
mm ²	mm	kg/km	m	ohm/km	mH/km	µF/km	Toprakta 20 °C	Havada 30 °C
3x25/16	48,0	3850	1000	0,727	0,370	0,208	149	141
3x35/16	50,5	4400	1000	0,524	0,352	0,229	176	171
3x50/16	54,0	5900	500	0,387	0,336	0,255	208	196
3x70/16	58,0	7000	500	0,268	0,318	0,288	255	249
3x95/16	62,0	8300	500	0,193	0,303	0,324	307	307
3x120/16	66,5	9600	500	0,153	0,292	0,359	353	353
3x150/25	70,0	9900	500	0,124	0,284	0,388	396	406
3x185/25	74,0	11400	250	0,0991	0,276	0,424	447	464
3x240/25	82,0	15100	250	0,0754	0,267	0,469	523	548
3x300/25	89,0	17950	250	0,0601	0,263	0,486	581	632
3x400/35	98,0	22200	250	0,0470	0,257	0,521	653	726

Not: Akım taahhüt kapasiteleri aşağıdaki şartlarda geçerlidir:

Toprakta : 20 °C' de, 70 cm derinlikte, toprak termik direnci 1 K.m/W, yük faktörü 0.7

Havada : 30 °C' de, yük faktörü 1.0

Sistem Sayısı : 1



5.8/10 kV (6/10 kV) veya 6.35/11 kV XLPE izoleli, yuvarlak çelik tel zırlıklı, üç damarlı, bakır iletkenli kablolar

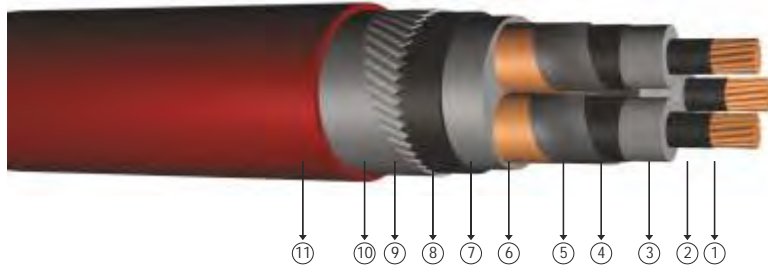

Kod: YXC8VZ2V-R, N2XSEYRY, CU/XLPE/CTS/PVC/SWA/PVC

R: Örgülü Rijit iletken

Standartlar: TS IEC 60502 - 2, VDE 276-620, BS 6622

Teknik Veriler

Maksimum çalışma sıcaklığı	: 90 °C
Maksimum kısa devre sıcaklığı	: 250 °C (max. 5 sn.)
Anma gerilimi	: 5.8/10 kV (6/10 kV) 6.35/11 kV
Minimum bükülme yarıçapı	: 15 x D
D	: Kablo çapı

Kullanıldığı Yerler

Mekanik darbelerle karşı dayanıklı ve dielektrik kayıpları çok düşük olan bu kablolar; ani yük değişimlerinin olduğu yerleşim ve endüstri bölgelerinde, kablo kanallarında ve toprak altında kullanılır.

Yapısı

- 1 Çok telli bakır iletken.
- 2 Ç yarı iletken.
- 3 XLPE izole.
- 4 Dış yarı iletken.
- 5 Yarı iletken bant.
- 6 Bakır ekran.
- 7 Dolgu.
- 8 PVC.
- 9 Galvanizli yuvarlak çelik tel.
- 10 Polyester bant.
- 11 PVC dış kılıf.

BOYUT VE AĞIRLIKLAR				ELEKTRİKSEL ÖZELLİKLER				
Normal Kesit	Dış Çap (Yaklaşık)	Net Ağırlık (Yaklaşık)	Sevki Uzunluğu	iletken DC Direnci 20 °C Max	Çalışma İndüktansı (Yaklaşık)	iletme Kapasitesi (Yaklaşık)	Akım Taahhüt Kapasitesi (A)	
mm ²	mm	kg/km	m	ohm/km	mH/km	µF/km	Toprakta 20 °C	Havada 30 °C
3x25/16	53,0	5250	500	0,727	0,392	0,173	148	143
3x35/16	55,5	5850	500	0,524	0,374	0,189	178	173
3x50/16	58,5	6650	500	0,387	0,355	0,209	210	206
3x70/16	62,5	7750	500	0,268	0,336	0,236	256	257
3x95/16	67,0	9100	500	0,193	0,320	0,263	307	313
3x120/16	71,0	10400	250	0,153	0,308	0,291	349	360
3x150/25	74,0	11700	250	0,124	0,299	0,314	392	410
3x185/25	79,0	14200	250	0,0991	0,290	0,341	443	469
3x240/25	86,0	16950	250	0,0754	0,278	0,387	513	553
3x300/25	92,0	19500	250	0,0601	0,270	0,422	576	635
3x400/35	100,0	23850	250	0,0470	0,261	0,475	650	731

Not: Akım taşıma kapasiteleri aşağıdaki şartlarda geçerlidir:
Toprakta : 20 °C' de, 70 cm derinlikte, toprak termik direnci 1 K.m/W, yük faktörü 0.7
Havada : 30 °C' de, yük faktörü 1.0
Sistem Sayısı : 1

8.7/15 kV XLPE izoleli, yuvarlak çelik tel zırlıklı, üç damarlı, bakır iletkenli kablolar

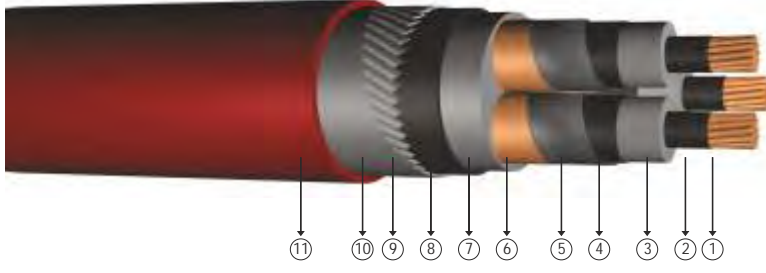

Kod: YXC8VZ2V-R, N2XSEYRY, CU/XLPE/CTS/PVC/SWA/PVC

R: Örgülü Rijit İletken

Standartlar: TS IEC 60502 - 2, VDE 0276-620

Teknik Veriler

Maksimum çalışır sıcaklığı	: 90 °C
Maksimum kısa devre sıcaklığı	: 250 °C (max. 5 sn.)
Anma gerilimi	: 8.7/15 kV
Minimum bükülme yarıçapı	: 15 x D
D	: Kablo çapı

Kullanıldığı Yerler

Mekanik darbelerle karşı dayanıklı ve dielektrik kayıpları çok düşük olan bu kablolar; ani yük değişimlerinin olduğu ebekeler ile kısa devre akımlarının büyük olduğu yerleşim ve endüstri bölgelerinde, kablo kanallarında ve toprak altında kullanılır.

Yapısı

- | | | | |
|----------------------------|----------------------|----------------------------------|--------------------|
| 1 Çok telli bakır iletken. | 4 Dış yarı iletken. | 7 Dolgu. | 10 Polyester bant. |
| 2 İç yarı iletken. | 5 Yarı iletken bant. | 8 PVC. | 11 PVC dış kılıf. |
| 3 XLPE izole. | 6 Bakır ekran. | 9 Galvanizli yuvarlak çelik tel. | |

BOYUT VE AĞIRLIKLAR				ELEKTRİKSEL ÖZELLİKLER				
Normal Kesit	Dış Çap (Yaklaşık)	Net Ağırlık (Yaklaşık)	Sevki Uzunluğu	İletken DC Direnci 20 °C Max	Çalışır İndüktansı (Yaklaşık)	İletme Kapasitesi (Yaklaşık)	Akım Taahhüt Kapasitesi (A)	
mm ²	mm	kg/km	m	ohm/km	mH/km	µF/km	Toprakta 20 °C	Havada 30 °C
3x25/16	58,5	5200	500	0,727	0,417	0,146	148	143
3x35/16	60,5	5750	500	0,524	0,397	0,160	178	173
3x50/16	64,0	7500	500	0,387	0,377	0,175	210	206
3x70/16	68,0	8800	500	0,268	0,356	0,196	256	257
3x95/16	72,0	10200	500	0,193	0,339	0,218	307	313
3x120/16	76,0	10200	500	0,153	0,325	0,240	349	360
3x150/25	81,0	12750	250	0,124	0,315	0,258	392	410
3x185/25	85,0	14500	250	0,0991	0,305	0,280	443	469
3x240/25	92,0	17150	250	0,0754	0,292	0,315	513	553
3x300/25	97,0	19750	250	0,0601	0,284	0,343	576	635
3x400/35	105,0	24000	200	0,0470	0,273	0,385	650	731

Not: Akım taahhüt kapasiteleri aşağıdaki şartlarda geçerlidir:

Toprakta : 20 °C' de, 70 cm derinlikte, toprak termik direnci 1 K.m/W, yük faktörü 0.7

Havada : 30 °C' de, yük faktörü 1.0

Sistem Sayısı : 1

12.7/22 kV XLPE izoleli, yuvarlak çelik tel zırlı, üç damarlı, bakır iletkenli kablolar

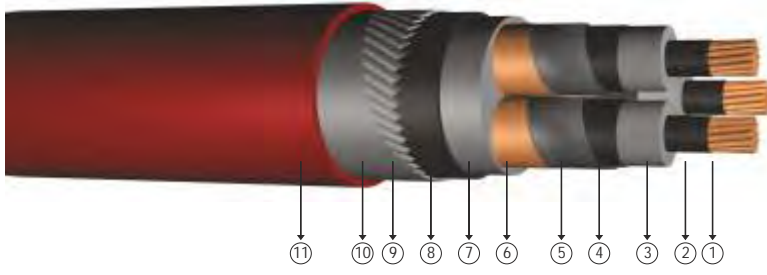

Kod: YXC8VZ2V-R, N2XSEYRY, CU/XLPE/CTS/PVC/SWA/PVC

R: Örgülü Rijit İletken

Standartlar: TS IEC 60502 - 2, VDE 276-620, BS 6622

Teknik Veriler

Maksimum çalışır ma sıcaklığı	: 90 °C
Maksimum kısa devre sıcaklığı	: 250 °C (max. 5 sn.)
Anma gerilimi	: 12.7/22 kV
Minimum bükülme yarıçapı	: 15 x D
D	: Kablo çapı

Kullanıldığı Yerler

Mekanik darbelerle karşı dayanıklı ve dielektrik kayıpları çok düşük olan bu kablolar; ani yük değişimlerinin olduğu ve ebekeler ile kısa devre akımlarının büyük olduğu yerleşim ve endüstri bölgelerinde, kablo kanallarında ve toprak altında kullanılır.

Yapısı

- | | | | |
|----------------------------|----------------------|----------------------------------|--------------------|
| 1 Çok telli bakır iletken. | 4 Dış yarı iletken. | 7 Dolgu. | 10 Polyester bant. |
| 2 İç yarı iletken. | 5 Yarı iletken bant. | 8 PVC. | 11 PVC dış kılıf. |
| 3 XLPE izole. | 6 Bakır ekran. | 9 Galvanizli yuvarlak çelik tel. | |

BOYUT VE AĞIRLIKLAR				ELEKTRİKSEL ÖZELLİKLER				
Normal Kesit	Dış Çap (Yaklaşık)	Net Ağırlık (Yaklaşık)	Sevki Uzunluğu	İletken DC Direnci 20 °C Max	Çalışır İndüktansı (Yaklaşık)	İletme Kapasitesi (Yaklaşık)	Akım Taahhüt Kapasitesi (A)	
mm ²	mm	kg/km	m	ohm/km	mH/km	µF/km	Toprakta 20 °C	Havada 30 °C
3x25/16	-	-	1000	0,727	-	-	-	-
3x35/16	66,0	6550	1000	0,524	0,416	0,141	183	182
3x50/16	69,0	7400	500	0,387	0,395	0,155	216	217
3x70/16	72,0	8500	500	0,268	0,373	0,172	264	269
3x95/16	78,0	10950	500	0,193	0,355	0,191	316	326
3x120/16	82,0	12300	500	0,153	0,340	0,209	360	377
3x150/25	86,0	13850	500	0,124	0,329	0,225	404	426
3x185/25	90,0	15500	250	0,0991	0,319	0,243	457	488
3x240/25	96,0	18250	250	0,0754	0,304	0,273	532	576
3x300/25	102,0	20850	250	0,0601	0,295	0,296	599	654
3x400/35	110,0	25300	250	0,0470	0,284	0,331	685	750

Not: Akım taahhüt kapasiteleri aşağıdaki şartlarda geçerlidir:

Toprakta : 20 °C' de, 70 cm derinlikte, toprak termik direnci 1 K.m/W, yük faktörü 0.7

Havada : 30 °C' de, yük faktörü 1.0

Sistem Sayısı : 1

19/33 kV XLPE izoleli, yuvarlak çelik tel zırlıklı, üç damarlı, bakır iletkenli kablolar

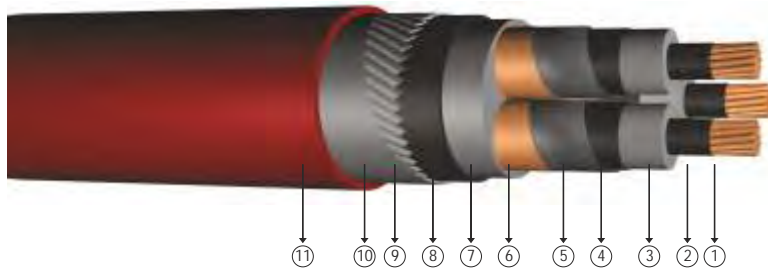

Kod: YXC8VZ2V-R, N2XSEYRY, CU/XLPE/CTS/PVC/SWA/PVC

R: Örgülü Rijit İtken

Standartlar: TS IEC 60502 - 2, VDE 276-620, BS 6622

Teknik Veriler

Maksimum çalışır sıcaklığı	: 90 °C
Maksimum kısa devre sıcaklığı	: 250 °C (max. 5 sn.)
Anma gerilimi	: 19/33 kV
Minimum bükülme yarıçapı	: 15 x D
D	: Kablo çapı

Kullanıldığı Yerler

Mekanik darbelerle karşı dayanıklı ve dielektrik kayıpları çok düşük olan bu kablolar; ani yük değişimlerinin olduğu ebekeler ile kısa devre akımlarının büyük olduğu yerleşim ve endüstri bölgelerinde, kablo kanallarında ve toprak altında kullanılır.

Yapısı

- | | | | |
|----------------------------|----------------------|----------------------------------|--------------------|
| 1 Çok telli bakır iletken. | 4 Dış yarı iletken. | 7 Dolgu. | 10 Polyester bant. |
| 2 İç yarı iletken. | 5 Yarı iletken bant. | 8 PVC. | 11 PVC dış kılıf. |
| 3 XLPE izole. | 6 Bakır ekran. | 9 Galvanizli yuvarlak çelik tel. | |

BOYUT VE AĞIRLIKLAR				ELEKTRİKSEL ÖZELLİKLER				
Normal Kesit	Dış Çap (Yaklaşık)	Net Ağırlık (Yaklaşık)	Sevki Uzunluğu	İtken DC Direnci 20 °C Max	Çalışır İndüktansı (Yaklaşık)	İtme Kapasitesi (Yaklaşık)	Akım Taahhüt Kapasitesi (A)	
mm ²	mm	kg/km	m	ohm/km	mH/km	µF/km	Toprakta 20 °C	Havada 30 °C
3x25/16	-	-	500	0,727	-	-	-	-
3x35/16	79,0	9750	500	0,524	0,457	0,114	183	182
3x50/16	82,5	10750	500	0,387	0,434	0,124	216	217
3x70/16	86,5	12000	500	0,268	0,410	0,137	264	269
3x95/16	90,5	13500	500	0,193	0,389	0,150	316	326
3x120/16	95,0	14950	500	0,153	0,372	0,163	360	377
3x150/25	98,0	16400	250	0,124	0,360	0,174	404	426
3x185/25	102,0	18200	250	0,0991	0,348	0,188	457	488
3x240/25	109,5	21250	250	0,0754	0,331	0,209	532	576

Not: Akım taahhüt kapasiteleri aşağıdaki şartlarda geçerlidir;

Toprakta : 20 °C' de, 70 cm derinlikte, toprak termik direnci 1 K.m/W, yük faktörü 0.7

Havada : 30 °C' de, yük faktörü 1.0

Sistem Sayısı : 1

20.3/35 kV veya 20.8/36 kV XLPE izoleli, yuvarlak çelik tel zırlıklı, üç damarlı, bakır iletkenli kablolar

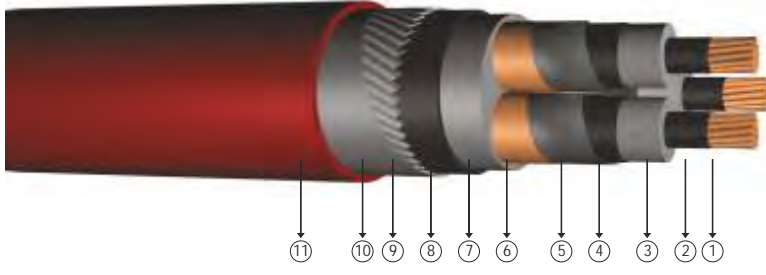

Kod: YXC8VZ2V-R, N2XSEYRY, CU/XLPE/CTS/PVC/SWA/PVC

R: Örgülü Rijit letken

Standartlar: TS HD 620 S2 TSEK 204

Teknik Veriler

Maksimum çalışma sıcaklığı	: 90 °C
Maksimum kısa devre sıcaklığı	: 250 °C (max. 5 sn.)
Anma gerilimi	: 20.3/35 kV 20.8/36 kV
Minimum bükülme yarıçapı	: 15 x D
D	: Kablo çapı

Kullanıldığı Yerler

Mekanik darbelere karşı dayanıklı ve dielektrik kayıpları çok düşük olan bu kablolar; ani yük değişimlerinin olduğu yerleşim ve endüstri bölgelerinde, kablo kanallarında ve toprak altında kullanılır.

Yapısı

- | | | | |
|----------------------------|----------------------|----------------------------------|--------------------|
| 1 Çok telli bakır iletken. | 4 Dış yarı iletken. | 7 Dolgu. | 10 Polyester bant. |
| 2 İç yarı iletken. | 5 Yarı iletken bant. | 8 PVC. | 11 PVC dış kılıf. |
| 3 XLPE izole. | 6 Bakır ekran. | 9 Galvanizli yuvarlak çelik tel. | |

BOYUT VE AĞIRLIKLAR				ELEKTRİKSEL ÖZELLİKLER				
Normal Kesit	Dış Çap (Yaklaşık)	Net Ağırlık (Yaklaşık)	Sevki Uzunluğu	iletken DC Direnci 20 °C Max	Çalışma İndüktansı (Yaklaşık)	iletme Kapasitesi (Yaklaşık)	Akım Taahhüt Kapasitesi (A)	
mm ²	mm	kg/km	m	ohm/km	mH/km	µF/km	Toprakta 20 °C	Havada 30 °C
3x35/16	79,0	13000	500	0,524	0,457	0,114	183	176
3x50/16	82,5	12900	250	0,387	0,434	0,124	216	210
3x70/16	86,5	14000	250	0,268	0,410	0,137	264	262
3x95/16	90,5	16000	250	0,193	0,389	0,150	316	319
3x120/16	98,0	17800	250	0,153	0,372	0,163	360	364
3x150/25	101,0	19400	250	0,124	0,360	0,174	404	418
3x185/25	105,0	21400	250	0,0991	0,348	0,188	457	478
3x240/25	109,5	24400	200	0,0754	0,331	0,209	532	562
3x300/25	114,5	27000	200	0,0601	0,321	0,226	599	654
3x400/35	122,5	31700	150	0,0470	0,307	0,251	685	750

Not: Akım taşıma kapasiteleri aşağıdaki şartlarda geçerlidir:
 Toprakta : 20 °C' de, 70 cm derinlikte, toprak termik direnci 1 K.m/W, yük faktörü 0.7
 Havada : 30 °C' de, yük faktörü 1.0
 Sistem Sayısı : 1

5.8/10 kV (6/10 kV) veya 6.35/11 kV halojensiz, alev iletmeyen, XLPE izoleli, yuvarlak çelik tel zırhlı, üç damarlı, bakır iletkenli kablolar

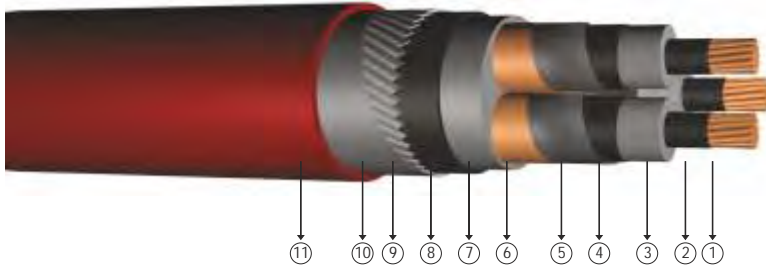

Kod: YXC8Z1Z2Z1-R, N2XSEHRH, CU/XLPE/CTS/LSZH/SWA/LSZH

R: Örgülü Rijit iletken

Standartlar: TS IEC 60502 - 2, VDE 0276-620, BS 7835

Teknik Veriler

Maksimum çalışma sıcaklığı	: 90 °C
Maksimum kısa devre sıcaklığı	: 250 °C (max. 5 sn.)
Anma gerilimi	: 5.8/10 kV (6/10 kV) 6.35/11 kV
Minimum bükülme yarıçapı	: 15 x D
D	: Kablo çapı

Kullanıldığı Yerler

Oteller, okullar, yüksek binalar, hastaneler, bilgi işlem merkezleri ve insanların yoğun olarak bulunduğu merkezleri ile yangına hassas bölgelerde kullanılır.

Yapısı

- | | | | |
|----------------------------|----------------------|----------------------------------|--------------------|
| 1 Çok telli bakır iletken. | 4 Dış yarı iletken. | 7 Dolgu. | 10 Polyester bant. |
| 2 İç yarı iletken. | 5 Yarı iletken bant. | 8 HFFR. | 11 HFFR dış kılıf. |
| 3 XLPE izole. | 6 Bakır ekran. | 9 Galvanizli yuvarlak çelik tel. | |

BOYUT VE AĞIRLIKLAR				ELEKTRİKSEL ÖZELLİKLER				
Normal Kesit	Dış Çap (Yaklaşık)	Net Ağırlık (Yaklaşık)	Sevki Uzunluğu	iletken DC Direnci 20 °C Max	Çalışma İndüktansı (Yaklaşık)	iletme Kapasitesi (Yaklaşık)	Akım Taahhüt Kapasitesi (A)	
mm ²	mm	kg/km	m	ohm/km	mH/km	µF/km	Toprakta 20 °C	Havada 30 °C
3x25/16	53,0	5250	500	0,727	0,392	0,173	148	143
3x35/16	55,5	5850	500	0,524	0,374	0,189	178	173
3x50/16	58,5	6650	500	0,387	0,355	0,209	210	206
3x70/16	62,5	7750	500	0,268	0,336	0,236	256	257
3x95/16	67,0	9100	500	0,193	0,320	0,263	307	313
3x120/16	71,0	10400	250	0,153	0,308	0,291	349	360
3x150/25	74,0	11700	250	0,124	0,299	0,314	392	410
3x185/25	79,0	14200	250	0,0991	0,290	0,341	443	469
3x240/25	86,0	16950	250	0,0754	0,278	0,387	513	553
3x300/25	92,0	19500	250	0,0601	0,270	0,422	576	635
3x400/35	100,0	23850	250	0,0470	0,261	0,475	650	731

Not: Akım taşıma kapasiteleri aşağıdaki şartlarda geçerlidir:
 Toprakta : 20 °C' de, 70 cm derinlikte, toprak termik direnci 1 K.m/W, yük faktörü 0.7
 Havada : 30 °C' de, yük faktörü 1.0
 Sistem Sayısı : 1

12.7/22 kV halojensiz, alev iletmeyen, XLPE izoleli, yuvarlak elik tel zırlı,  damarlı, bakır iletkenli kablolar

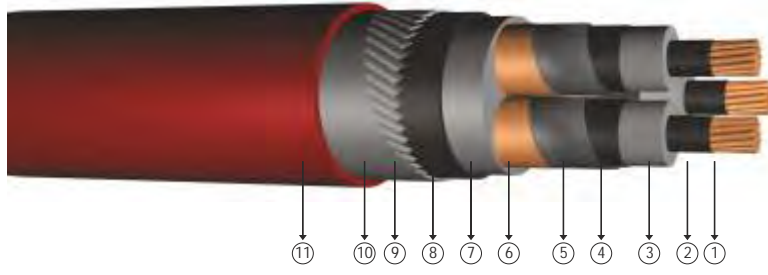

Kod: YXC8Z1Z2Z1-R, N2XSEHRH, CU/XLPE/CTS/LSZH/SWA/LSZH

R: rgl Rijit İtken

Standartlar: TS IEC 60502 - 2, VDE 0276-620, BS 7835

Teknik Veriler

Maksimum alı ma sıcaklı ı	: 90 C
Maksimum kısa devre sıcaklı ı	: 250 C (max. 5 sn.)
Anma gerilimi	: 12.7/22 kV
Minimum bklme yarıapı	: 15 x D
D	: Kablo apı

Kullanıldı ı Yerler

Oteller, okullar, yksek binalar, hastaneler, bilgi i lem merkezleri ve insanların yo un olarak bulundu u i merkezleri ile yangına hassas blgelerde kullanılır.

Yapısı

- | | | | |
|----------------------------|----------------------|----------------------------------|--------------------|
| 1 ok telli bakır iletken. | 4 Dı ı yarı iletken. | 7 Dolgu. | 10 Polyester bant. |
| 2  yarı iletken. | 5 Yarı iletken bant. | 8 HFFR. | 11 HFFR dı kılıf. |
| 3 XLPE izole. | 6 Bakır ekran. | 9 Galvanizli yuvarlak elik tel. | |

BOYUT VE A ıRLIKLAR				ELEKTR KSEL ZELL KLER				
Normal Kesit	Dı ap (Yakla ık)	Net A ırlık (Yakla ık)	Sevk Uzunlu u	İtken DC Direnci 20 C Max	alı ma ndktansı (Yakla ık)	İtme Kapasitesi (Yakla ık)	Akım Ta ıma Kapasitesi (A)	
mm ²	mm	kg/km	m	ohm/km	mH/km	F/km	Toprakta 20 C	Havada 30 C
3x25/16	-	-	1000	0,727	-	-	-	-
3x35/16	66,0	6550	1000	0,524	0,416	0,141	183	182
3x50/16	69,0	7400	500	0,387	0,395	0,155	216	217
3x70/16	72,0	8500	500	0,268	0,373	0,172	264	269
3x95/16	78,0	10950	500	0,193	0,355	0,191	316	326
3x120/16	82,0	12300	500	0,153	0,340	0,209	360	377
3x150/25	86,0	13850	500	0,124	0,329	0,225	404	426
3x185/25	90,0	15500	250	0,0991	0,319	0,243	457	488
3x240/25	96,0	18250	250	0,0754	0,304	0,273	532	576
3x300/25	102,0	20850	250	0,0601	0,295	0,296	599	654
3x400/35	110,0	25300	250	0,0470	0,284	0,331	685	750

Not: Akım ta ıma kapasiteleri a a ıdaki artılarda geerlidir:

Toprakta : 20 C' de, 70 cm derinlikte, toprak termik direnci 1 K.m/W, yuk faktr 0.7

Havada : 30 C' de, yuk faktr 1.0

Sistem Sayısı : 1

18/30 kV halojensiz, alev iletmeyen, XLPE izoleli,
yuvarlak çelik tel zırlıklı, üç damarlı, bakır iletkenli kablolar

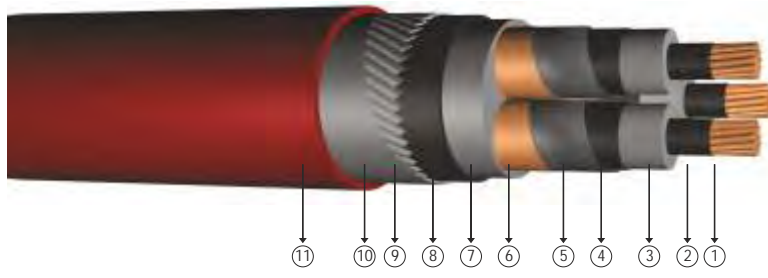

Kod: YXC8Z1Z2Z1-R, N2XSEHRH, CU/XLPE/CTS/LSZH/SWA/LSZH

R: Örgülü Rijit İtken

Standartlar: TS IEC 60502 - 2, VDE 0276-620, BS 7835

Teknik Veriler

Maksimum çalışma sıcaklığı	: 90 °C
Maksimum kısa devre sıcaklığı	: 250 °C (max. 5 sn.)
Anma gerilimi	: 18/30 kV
Minimum bükülme yarıçapı	: 15 x D
D	: Kablo çapı

Kullanıldığı Yerler

Oteller, okullar, yüksek binalar, hastaneler, bilgi işlem merkezleri ve insanların yoğun olarak bulunduğu merkezleri ile yangına hassas bölgelerde kullanılır.

Yapısı

- | | | | |
|----------------------------|----------------------|----------------------------------|--------------------|
| 1 Çok telli bakır iletken. | 4 Dış yarı iletken. | 7 Dolgu. | 10 Polyester bant. |
| 2 İç yarı iletken. | 5 Yarı iletken bant. | 8 HFFR. | 11 HFFR dış kılıf. |
| 3 XLPE izole. | 6 Bakır ekran. | 9 Galvanizli yuvarlak çelik tel. | |

BOYUT VE AĞIRLIKLAR				ELEKTRİKSEL ÖZELLİKLER				
Normal Kesit	Dış Çap (Yaklaşık)	Net Ağırlık (Yaklaşık)	Sevki Uzunluğu	İtken DC Direnci 20 °C Max	Çalışma İndüktansı (Yaklaşık)	İtme Kapasitesi (Yaklaşık)	Akım Taahhüt Kapasitesi (A)	
mm ²	mm	kg/km	m	ohm/km	mH/km	µF/km	Toprakta 20 °C	Havada 30 °C
3x25/16	-	-	500	0,727	-	-	-	-
3x35/16	79,0	9750	500	0,524	0,457	0,114	183	182
3x50/16	82,5	10750	500	0,387	0,434	0,124	216	217
3x70/16	86,5	12000	500	0,268	0,410	0,137	264	269
3x95/16	90,5	13500	500	0,193	0,389	0,150	316	326
3x120/16	95,0	14950	500	0,153	0,372	0,163	360	377
3x150/25	98,0	16400	250	0,124	0,360	0,174	404	426
3x185/25	102,0	18200	250	0,0991	0,348	0,188	457	488
3x240/25	109,5	21250	250	0,0754	0,331	0,209	532	576

Not: Akım taahhüt kapasiteleri aşağıdaki şartlarda geçerlidir:

Toprakta : 20 °C' de, 70 cm derinlikte, toprak termik direnci 1 K.m/W, yük faktörü 0.7

Havada : 30 °C' de, yük faktörü 1.0

Sistem Sayısı : 1



5.8/10 kV (6/10 kV) veya 6.35/11 kV halojenizsiz, alev iletmeyen, XLPE izoleli, yuvarlak alüminyum tel zırlı, üç damarlı, bakır iletkenli kablolar

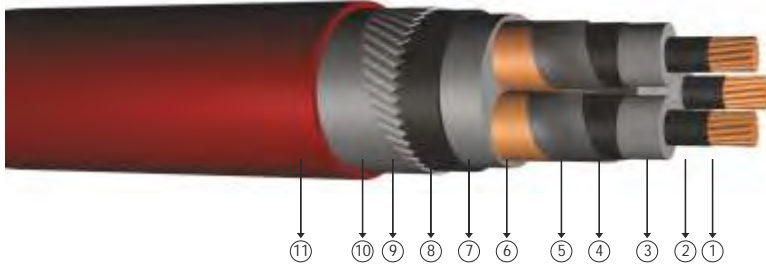

Kod: N2XSEHR(A)H, CU/XLPE/CTS/LSZH/AWA/LSZH

Standartlar: TS IEC 60502 - 2, VDE 0276-620, BS 7835

Teknik Veriler

Maksimum çalışma sıcaklığı	: 90 °C
Maksimum kısa devre sıcaklığı	: 250 °C (max. 5 sn.)
Anma gerilimi	: 5.8/10 kV (6/10 kV) 6.35/11 kV
Minimum bükülme yarıçapı	: 15 x D
D	: Kablo çapı

Kullanıldığı Yerler

Oteller, okullar, yüksek binalar, hastaneler, bilgi işlem merkezleri ve insanların yoğun olarak bulunduğu merkezleri ile yangına hassas bölgelerde kullanılır.

Yapısı

- | | | | |
|----------------------------|----------------------|---------------------------|--------------------|
| 1 Çok telli bakır iletken. | 4 Dış yarı iletken. | 7 Dolgu. | 10 Polyester bant. |
| 2 İç yarı iletken. | 5 Yarı iletken bant. | 8 HFFR. | 11 HFFR dış kılıf. |
| 3 XLPE izole. | 6 Bakır ekran. | 9 Alüminyum yuvarlak tel. | |

BOYUT VE AĞIRLIKLAR				ELEKTRİKSEL ÖZELLİKLER				
Normal Kesit	Dış Çap (Yaklaşık)	Net Ağırlık (Yaklaşık)	Sevki Uzunluğu	iletken DC Direnci 20 °C Max	Çalışma İndüktansı (Yaklaşık)	iletme Kapasitesi (Yaklaşık)	Akım Taahhüt Kapasitesi (A)	
mm ²	mm	kg/km	m	ohm/km	mH/km	µF/km	Toprakta 20 °C	Havada 30 °C
3x25/16	53,0	5250	500	0,727	0,392	0,173	148	143
3x35/16	55,5	5850	500	0,524	0,374	0,189	178	173
3x50/16	58,5	6650	500	0,387	0,355	0,209	210	206
3x70/16	62,5	7750	500	0,268	0,336	0,236	256	257
3x95/16	67,0	9100	500	0,193	0,320	0,263	307	313
3x120/16	71,0	10400	250	0,153	0,308	0,291	349	360
3x150/25	74,0	11700	250	0,124	0,299	0,314	392	410
3x185/25	79,0	14200	250	0,0991	0,290	0,341	443	469
3x240/25	86,0	16950	250	0,0754	0,278	0,387	513	553
3x300/25	92,0	19500	250	0,0601	0,270	0,422	576	635
3x400/35	100,0	23850	250	0,0470	0,261	0,475	650	731

Not: Akım taşıma kapasiteleri aşağıdaki şartlarda geçerlidir:
Toprakta : 20 °C' de, 70 cm derinlikte, toprak termik direnci 1 K.m/W, yük faktörü 0.7
Havada : 30 °C' de, yük faktörü 1.0
Sistem Sayısı : 1

12.7/22 kV halojensiz, alev iletmeyen, XLPE izoleli, yuvarlak alüminyum tel zırhlı, üç damarlı, bakır iletkenli kablolar

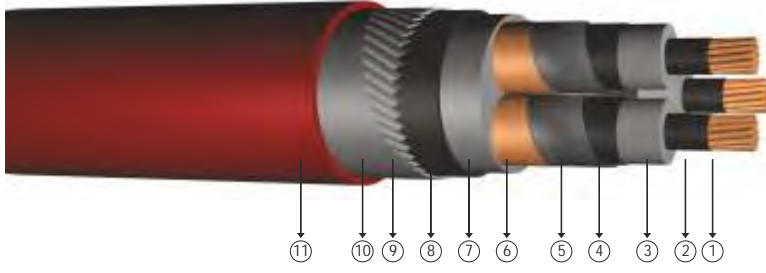

Kod: N2XSEHR(A)H, CU/XLPE/CTS/LSZH/AWA/LSZH

R: Örgülü Rijit İletken

Standartlar: TS IEC 60502 - 2, VDE 0276-620, BS 7835

Teknik Veriler

Maksimum çalışma sıcaklığı	: 90 °C
Maksimum kısa devre sıcaklığı	: 250 °C (max. 5 sn.)
Anma gerilimi	: 12.7/22 kV
Minimum bükülme yarıçapı	: 15 x D
D	: Kablo çapı

Kullanıldığı Yerler

Oteller, okullar, yüksek binalar, hastaneler, bilgi işlem merkezleri ve insanların yoğun olarak bulunduğu merkezleri ile yangına hassas bölgelerde kullanılır.

Yapısı

- 1 Çok telli bakır iletken.
- 4 Dış yarı iletken.
- 7 Dolgu.
- 10 Polyester bant.
- 2 İç yarı iletken.
- 5 Yarı iletken bant.
- 8 HFFR.
- 11 HFFR dış kılıf.
- 3 XLPE izole.
- 6 Bakır ekran.
- 9 Alüminyum yuvarlak tel.

BOYUT VE AĞIRLIKLAR				ELEKTRİKSEL ÖZELLİKLER				
Normal Kesit	Dış Çap (Yaklaşık)	Net Ağırlık (Yaklaşık)	Sevki Uzunluğu	İletken DC Direnci 20 °C Max	Çalışma İndüktansı (Yaklaşık)	İletme Kapasitesi (Yaklaşık)	Akım Taahhüt Kapasitesi (A)	
mm ²	mm	kg/km	m	ohm/km	mH/km	µF/km	Toprakta 20 °C	Havada 30 °C
3x25/16	-	-	1000	0,727	-	-	-	-
3x35/16	66,0	6550	1000	0,524	0,416	0,141	183	182
3x50/16	69,0	7400	500	0,387	0,395	0,155	216	217
3x70/16	72,0	8500	500	0,268	0,373	0,172	264	269
3x95/16	78,0	10950	500	0,193	0,355	0,191	316	326
3x120/16	82,0	12300	500	0,153	0,340	0,209	360	377
3x150/25	86,0	13850	500	0,124	0,329	0,225	404	426
3x185/25	90,0	15500	250	0,0991	0,319	0,243	457	488
3x240/25	96,0	18250	250	0,0754	0,304	0,273	532	576
3x300/25	102,0	20850	250	0,0601	0,295	0,296	599	654
3x400/35	110,0	25300	250	0,0470	0,284	0,331	685	750

Not: Akım taahhüt kapasiteleri aşağıdaki şartlarda geçerlidir:
 Toprakta : 20 °C' de, 70 cm derinlikte, toprak termik direnci 1 K.m/W, yük faktörü 0.7
 Havada : 30 °C' de, yük faktörü 1.0
 Sistem Sayısı : 1

19/33 kV halojensiz, alev iletmeyen, XLPE izoleli, yuvarlak alüminyum tel zırlı, üç damarlı, bakır iletkenli kablolar

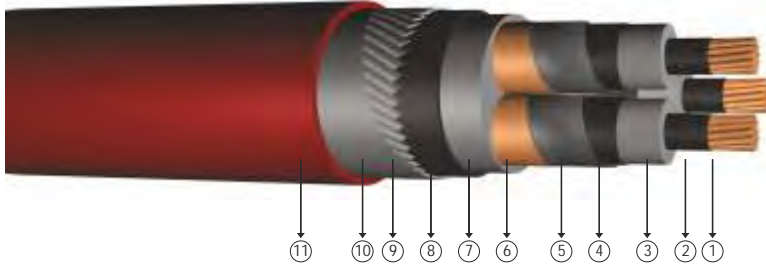

Kod: N2XSEHR(A)H, CU/XLPE/CTS/LSZH/AWA/LSZH

R: Örgülü Rijit İtken

Standartlar: TS IEC 60502 - 2, VDE 0276-620, BS 7835

Teknik Veriler

Maksimum alı ma sıcaklı ı	: 90 °C
Maksimum kısa devre sıcaklı ı	: 250 °C (max. 5 sn.)
Anma gerilimi	: 19/33 kV
Minimum bükölme yarıapı	: 15 x D
D	: Kablo apı

Kullanıldı ı Yerler

Oteller, okullar, yüksek binalar, hastaneler, bilgi i lem merkezleri ve insanların yo un olarak bulundu u i merkezleri ile yangına hassas bölgelerde kullanılır.

Yapısı

- | | | | |
|----------------------------|----------------------|---------------------------|--------------------|
| 1 Çok telli bakır iletken. | 4 Dı ı yarı iletken. | 7 Dolgu. | 10 Polyester bant. |
| 2  yarı iletken. | 5 Yarı iletken bant. | 8 HFFR. | 11 HFFR dı kılıf. |
| 3 XLPE izole. | 6 Bakır ekran. | 9 Alüminyum yuvarlak tel. | |

BOYUT VE A ıRLIKLAR				ELEKTR KSEL ÖZELL KLER				
Normal Kesit	Dı ap (Yakla ık)	Net A ırlık (Yakla ık)	Sevk Uzunlu u	İtken DC Direnci 20 °C Max	alı ma ndüktansı (Yakla ık)	İtme Kapasitesi (Yakla ık)	Akım Ta ıma Kapasitesi (A)	
mm ²	mm	kg/km	m	ohm/km	mH/km	µF/km	Toprakta 20 °C	Havada 30 °C
3x25/16	-	-	500	0,727	-	-	-	-
3x35/16	79,0	9750	500	0,524	0,457	0,114	183	182
3x50/16	82,5	10750	500	0,387	0,434	0,124	216	217
3x70/16	86,5	12000	500	0,268	0,410	0,137	264	269
3x95/16	90,5	13500	500	0,193	0,389	0,150	316	326
3x120/16	95,0	14950	500	0,153	0,372	0,163	360	377
3x150/25	98,0	16400	250	0,124	0,360	0,174	404	426
3x185/25	102,0	18200	250	0,0991	0,348	0,188	457	488
3x240/25	109,5	21250	250	0,0754	0,331	0,209	532	576

Not: Akım ta ıma kapasiteleri a a ıdaki artılarda geçerlidir;

Toprakta : 20 °C' de, 70 cm derinlikte, toprak termik direnci 1 K.m/W, yük faktörü 0.7

Havada : 30 °C' de, yük faktörü 1.0

Sistem Sayısı : 1

3.6/6 kV XLPE izoleli, yuvarlak alüminyum tel zırlı, üç damarlı, bakır iletkenli kablolar

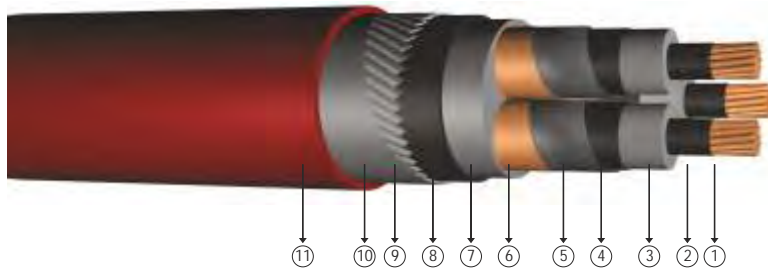

Kod: N2XSEYR(A)Y, CU/XLPE/CTS/PVC/AWA/PVC

Standartlar: TS IEC 60502 - 2, VDE 0276-620

Teknik Veriler

Maksimum çalışma sıcaklığı	: 90 °C
Maksimum kısa devre sıcaklığı	: 250 °C (max. 5 sn.)
Anma gerilimi	: 3.6/6 kV
Minimum bükülme yarıçapı	: 15 x D
D	: Kablo çapı

Kullanıldığı Yerler

Mekanik darbelerle karşı dayanıklı ve dielektrik kayıpları çok düşük olan bu kablolar; ani yük değişimlerinin olduğu yerlerde emekeler ile kısa devre akımlarının büyük olduğu yerlerde imalat ve endüstri bölgelerinde, kablo kanallarında ve toprak altında kullanılır.

Yapısı

- | | | | |
|----------------------------|----------------------|---------------------------|--------------------|
| 1 Çok telli bakır iletken. | 4 Dış yarı iletken. | 7 Dolgu. | 10 Polyester bant. |
| 2 İç yarı iletken. | 5 Yarı iletken bant. | 8 PVC. | 11 PVC dış kılıf. |
| 3 XLPE izole. | 6 Bakır ekran. | 9 Alüminyum yuvarlak tel. | |

BOYUT VE AĞIRLIKLAR				ELEKTRİKSEL ÖZELLİKLER				
Normal Kesit	Dış Çap (Yaklaşık)	Net Ağırlık (Yaklaşık)	Sevki Uzunluğu	iletken DC Direnci 20 °C Max	Çalışma İndüktansı (Yaklaşık)	iletme Kapasitesi (Yaklaşık)	Akım Taahhüt Kapasitesi (A)	
mm ²	mm	kg/km	m	ohm/km	mH/km	µF/km	Toprakta 20 °C	Havada 30 °C
3x25/16	48,0	3850	1000	0,727	0,370	0,208	149	141
3x35/16	50,5	4400	1000	0,524	0,352	0,229	176	171
3x50/16	54,0	5900	500	0,387	0,336	0,255	208	196
3x70/16	58,0	7000	500	0,268	0,318	0,288	255	249
3x95/16	62,0	8300	500	0,193	0,303	0,324	307	307
3x120/16	66,5	9600	500	0,153	0,292	0,359	353	353
3x150/25	70,0	9900	500	0,124	0,284	0,388	396	406
3x185/25	74,0	11400	250	0,0991	0,276	0,424	447	464
3x240/25	82,0	15100	250	0,0754	0,267	0,469	523	548
3x300/25	89,0	17950	250	0,0601	0,263	0,486	581	632
3x400/35	98,0	22200	250	0,0470	0,257	0,521	653	726

Not: Akım taahhüt kapasiteleri aşağıdaki şartlarda geçerlidir:

Toprakta : 20 °C' de, 70 cm derinlikte, toprak termik direnci 1 K.m/W, yük faktörü 0.7

Havada : 30 °C' de, yük faktörü 1.0

Sistem Sayısı : 1

5.8/10 kV (6/10 kV) veya 6.35/11 kV XLPE izoleli, yuvarlak alüminyum tel zırlıklı, üç damarlı, bakır iletkenli kablolar

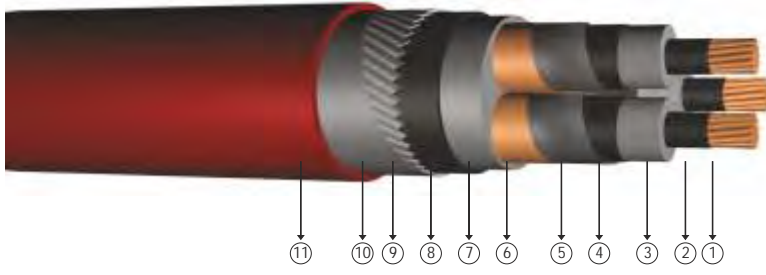

Kod: N2XSEYR(A)Y, CU/XLPE/CTS/PVC/AWA/PVC

Standartlar: TS IEC 60502 - 2, VDE 276-620, BS 6622

Teknik Veriler

Maksimum çalışma sıcaklığı	: 90 °C
Maksimum kısa devre sıcaklığı	: 250 °C (max. 5 sn.)
Anma gerilimi	: 5.8/10 kV (6/10 kV) 6.35/11 kV
Minimum bükülme yarıçapı	: 15 x D
D	: Kablo çapı

Kullanıldığı Yerler

Mekanik darbelerle karşı dayanıklı ve dielektrik kayıpları çok düşük olan bu kablolar; ani yük değişimlerinin olduğu yerleşim ve endüstri bölgelerinde, kablo kanallarında ve toprak altında kullanılır.

Yapısı

- | | | | |
|----------------------------|----------------------|---------------------------|--------------------|
| 1 Çok telli bakır iletken. | 4 Dış yarı iletken. | 7 Dolgu. | 10 Polyester bant. |
| 2 İç yarı iletken. | 5 Yarı iletken bant. | 8 PVC. | 11 PVC dış kılıf. |
| 3 XLPE izole. | 6 Bakır ekran. | 9 Alüminyum yuvarlak tel. | |

BOYUT VE AĞIRLIKLAR				ELEKTRİKSEL ÖZELLİKLER				
Normal Kesit	Dış Çap (Yaklaşık)	Net Ağırlık (Yaklaşık)	Sevki Uzunluğu	iletken DC Direnci 20 °C Max	Çalışma İndüktansı (Yaklaşık)	iletme Kapasitesi (Yaklaşık)	Akım Taahhüt Kapasitesi (A)	
mm ²	mm	kg/km	m	ohm/km	mH/km	µF/km	Toprakta 20 °C	Havada 30 °C
3x25/16	53,0	5250	500	0,727	0,392	0,173	148	143
3x35/16	55,5	5850	500	0,524	0,374	0,189	178	173
3x50/16	58,5	6650	500	0,387	0,355	0,209	210	206
3x70/16	62,5	7750	500	0,268	0,336	0,236	256	257
3x95/16	67,0	9100	500	0,193	0,320	0,263	307	313
3x120/16	71,0	10400	250	0,153	0,308	0,291	349	360
3x150/25	74,0	11700	250	0,124	0,299	0,314	392	410
3x185/25	79,0	14200	250	0,0991	0,290	0,341	443	469
3x240/25	86,0	16950	250	0,0754	0,278	0,387	513	553
3x300/25	92,0	19500	250	0,0601	0,270	0,422	576	635
3x400/35	100,0	23850	250	0,0470	0,261	0,475	650	731

Not: Akım taşıma kapasiteleri aşağıdaki şartlarda geçerlidir:
 Toprakta : 20 °C' de, 70 cm derinlikte, toprak termik direnci 1 K.m/W, yük faktörü 0.7
 Havada : 30 °C' de, yük faktörü 1.0
 Sistem Sayısı : 1

8.7/15 kV XLPE izoleli, yuvarlak alüminyum tel zırlıklı, üç damarlı, bakır iletkenli kablolar

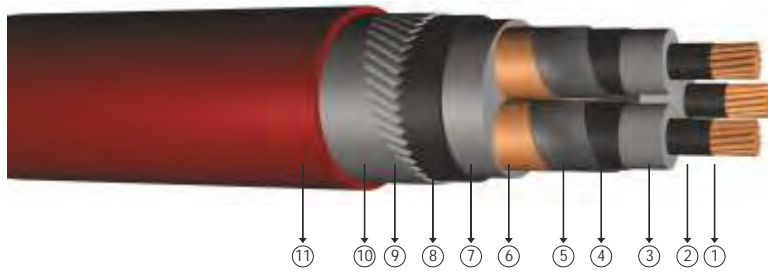

Kod: N2XSEYR(A)Y, CU/XLPE/CTS/PVC/AWA/PVC

Standartlar: TS IEC 60502 - 2, VDE 0276-620

Teknik Veriler

Maksimum çalışma sıcaklığı	: 90 °C
Maksimum kısa devre sıcaklığı	: 250 °C (max. 5 sn.)
Anma gerilimi	: 8.7/15 kV
Minimum bükülme yarıçapı	: 15 x D
D	: Kablo çapı

Kullanıldığı Yerler

Mekanik darbelerle karşı dayanıklı ve dielektrik kayıpları çok düşük olan bu kablolar; ani yük değişimlerinin olduğu ebekeler ile kısa devre akımlarının büyük olduğu yerleşim ve endüstri bölgelerinde, kablo kanallarında ve toprak altında kullanılır.

Yapısı

- | | | | |
|----------------------------|----------------------|---------------------------|--------------------|
| 1 Çok telli bakır iletken. | 4 Dış yarı iletken. | 7 Dolgu. | 10 Polyester bant. |
| 2 İç yarı iletken. | 5 Yarı iletken bant. | 8 PVC. | 11 PVC dış kılıf. |
| 3 XLPE izole. | 6 Bakır ekran. | 9 Alüminyum yuvarlak tel. | |

BOYUT VE AĞIRLIKLAR				ELEKTRİKSEL ÖZELLİKLER				
Normal Kesit	Dış Çap (Yaklaşık)	Net Ağırlık (Yaklaşık)	Sevki Uzunluğu	iletken DC Direnci 20 °C Max	Çalışma İndüktansı (Yaklaşık)	iletme Kapasitesi (Yaklaşık)	Akım Taahhüt Kapasitesi (A)	
mm ²	mm	kg/km	m	ohm/km	mH/km	µF/km	Toprakta 20 °C	Havada 30 °C
3x25/16	58,5	5200	500	0,727	0,417	0,146	148	143
3x35/16	60,5	5750	500	0,524	0,397	0,160	178	173
3x50/16	64,0	7500	500	0,387	0,377	0,175	210	206
3x70/16	68,0	8800	500	0,268	0,356	0,196	256	257
3x95/16	72,0	10200	500	0,193	0,339	0,218	307	313
3x120/16	76,0	10200	500	0,153	0,325	0,240	349	360
3x150/25	81,0	12750	250	0,124	0,315	0,258	392	410
3x185/25	85,0	14500	250	0,0991	0,305	0,280	443	469
3x240/25	92,0	17150	250	0,0754	0,292	0,315	513	553
3x300/25	97,0	19750	250	0,0601	0,284	0,343	576	635
3x400/35	105,0	24000	200	0,0470	0,273	0,385	650	731

Not: Akım taahhüt kapasiteleri aşağıdaki şartlarda geçerlidir:

Toprakta : 20 °C' de, 70 cm derinlikte, toprak termik direnci 1 K.m/W, yük faktörü 0.7

Havada : 30 °C' de, yük faktörü 1.0

Sistem Sayısı : 1

12.7/22 kV XLPE izoleli, yuvarlak alüminyum tel zırlı, üç damarlı, bakır iletkenli kablolar

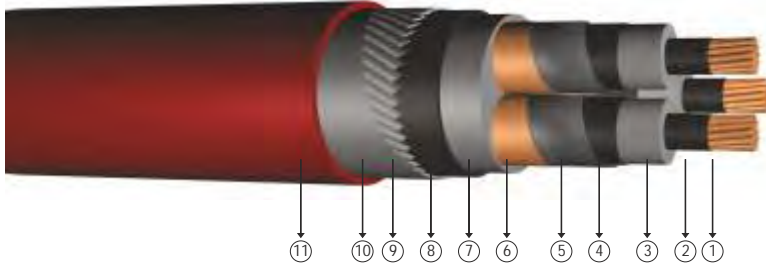

Kod: N2XSEYR(A)Y, CU/XLPE/CTS/PVC/AWA/PVC

Standartlar: TS IEC 60502 - 2, VDE 276-620, BS 6622

Teknik Veriler

Maksimum alı ma sıcaklı ı	: 90 °C
Maksimum kısa devre sıcaklı ı	: 250 °C (max. 5 sn.)
Anma gerilimi	: 12.7/22 kV
Minimum bükölme yarıapı	: 15 x D
D	: Kablo apı

Kullanıldı ı Yerler

Mekanik darbelere kar ı dayanıklı ve dielektrik kayıpları ok dü ük olan bu kablolar; ani yük de imlerinin oldu u ebekeler ile kısa devre akımlarının büyük oldu u yerle im ve endüstri bölgelerinde, kablo kanallarında ve toprak altında kullanılır.

Yapısı

- | | | | |
|----------------------------|----------------------|---------------------------|--------------------|
| 1 ok telli bakır iletken. | 4 Dı ı yarı iletken. | 7 Dolgu. | 10 Polyester bant. |
| 2  yarı iletken. | 5 Yarı iletken bant. | 8 PVC. | 11 PVC dı ı kılıf. |
| 3 XLPE izole. | 6 Bakır ekran. | 9 Alüminyum yuvarlak tel. | |

BOYUT VE A ıRLIKLAR				ELEKTR KSEL ÖZELL KLER				
Normal Kesit	Dı ı ap (Yakla ık)	Net A ırlık (Yakla ık)	Sevk Uzunlu u	iletken DC Direnci 20 °C Max	alı ma ndüktansı (Yakla ık)	iletme Kapasitesi (Yakla ık)	Akım Ta ıma Kapasitesi (A)	
mm ²	mm	kg/km	m	ohm/km	mH/km	µF/km	Toprakta 20 °C	Havada 30 °C
3x25/16	-	-	1000	0,727	-	-	-	-
3x35/16	66,0	6550	1000	0,524	0,416	0,141	183	182
3x50/16	69,0	7400	500	0,387	0,395	0,155	216	217
3x70/16	72,0	8500	500	0,268	0,373	0,172	264	269
3x95/16	78,0	10950	500	0,193	0,355	0,191	316	326
3x120/16	82,0	12300	500	0,153	0,340	0,209	360	377
3x150/25	86,0	13850	500	0,124	0,329	0,225	404	426
3x185/25	90,0	15500	250	0,0991	0,319	0,243	457	488
3x240/25	96,0	18250	250	0,0754	0,304	0,273	532	576
3x300/25	102,0	20850	250	0,0601	0,295	0,296	599	654
3x400/35	110,0	25300	250	0,0470	0,284	0,331	685	750

Not: Akım ta ıma kapasiteleri a a ıdaki artılarda geçerlidir;

Toprakta : 20 °C' de, 70 cm derinlikte, toprak termik direnci 1 K.m/W, yük faktörü 0.7

Havada : 30 °C' de, yük faktörü 1.0

Sistem Sayısı : 1

19/33 kV XLPE izoleli, yuvarlak alüminyum tel zırlı, üç damarlı, bakır iletkenli kablolar

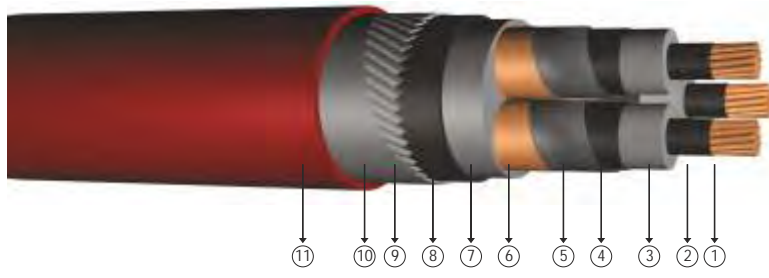

Kod: N2XSEYR(A)Y, CU/XLPE/CTS/PVC/AWA/PVC

Standartlar: TS IEC 60502 - 2, VDE 276-620, BS 6622

Teknik Veriler

Maksimum çalışma sıcaklığı	: 90 °C
Maksimum kısa devre sıcaklığı	: 250 °C (max. 5 sn.)
Anma gerilimi	: 19/33 kV
Minimum bükülme yarıçapı	: 15 x D
D	: Kablo çapı

Kullanıldığı Yerler

Mekanik darbelerle karşı dayanıklı ve dielektrik kayıpları çok düşük olan bu kablolar; ani yük değişimlerinin olduğu ebekeler ile kısa devre akımlarının büyük olduğu yerleşim ve endüstri bölgelerinde, kablo kanallarında ve toprak altında kullanılır.

Yapısı

- | | | | |
|----------------------------|----------------------|---------------------------|--------------------|
| 1 Çok telli bakır iletken. | 4 Dış yarı iletken. | 7 Dolgu. | 10 Polyester bant. |
| 2 İç yarı iletken. | 5 Yarı iletken bant. | 8 PVC. | 11 PVC dış kılıf. |
| 3 XLPE izole. | 6 Bakır ekran. | 9 Alüminyum yuvarlak tel. | |

BOYUT VE AĞIRLIKLAR				ELEKTRİKSEL ÖZELLİKLER				
Normal Kesit	Dış Çap (Yaklaşık)	Net Ağırlık (Yaklaşık)	Sevki Uzunluğu	iletken DC Direnci 20 °C Max	Çalışma İndüktansı (Yaklaşık)	iletme Kapasitesi (Yaklaşık)	Akım Taşıma Kapasitesi (A)	
mm ²	mm	kg/km	m	ohm/km	mH/km	µF/km	Toprakta 20 °C	Havada 30 °C
3x25/16	-	-	500	0,727	-	-	-	-
3x35/16	79,0	9750	500	0,524	0,457	0,114	183	182
3x50/16	82,5	10750	500	0,387	0,434	0,124	216	217
3x70/16	86,5	12000	500	0,268	0,410	0,137	264	269
3x95/16	90,5	13500	500	0,193	0,389	0,150	316	326
3x120/16	95,0	14950	500	0,153	0,372	0,163	360	377
3x150/25	98,0	16400	250	0,124	0,360	0,174	404	426
3x185/25	102,0	18200	250	0,0991	0,348	0,188	457	488
3x240/25	109,5	21250	250	0,0754	0,331	0,209	532	576

Not: Akım taşıma kapasiteleri aşağıdaki şartlarda geçerlidir;

Toprakta : 20 °C' de, 70 cm derinlikte, toprak termik direnci 1 K.m/W, yük faktörü 0.7

Havada : 30 °C' de, yük faktörü 1.0

Sistem Sayısı : 1

20.3/35 kV veya 20.8/36 kV XLPE izoleli, yuvarlak alüminyum tel zırlıklı, üç damarlı, bakır iletkenli kablolar

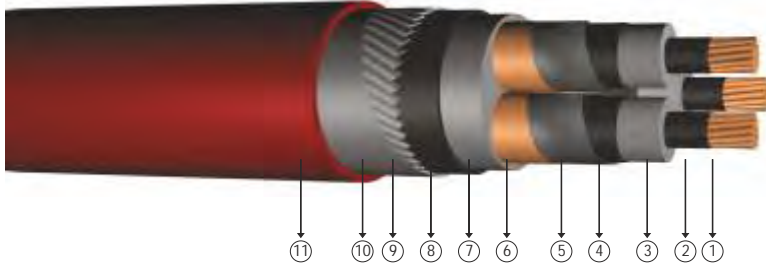

Kod: N2XSEYR(A)Y, CU/XLPE/CTS/PVC/AWA/PVC

Standartlar: TS HD 620 S2 TSEK 204

Teknik Veriler

Maksimum çalışma sıcaklığı	: 90 °C
Maksimum kısa devre sıcaklığı	: 250 °C (max. 5 sn.)
Anma gerilimi	: 20.3/35 kV 20.8/36 kV
Minimum bükülme yarıçapı	: 15 x D
D	: Kablo çapı

Kullanıldığı Yerler

Mekanik darbelerle karşı dayanıklı ve dielektrik kayıpları çok düşük olan bu kablolar; ani yük değişimlerinin olduğu elektrik tesisleri ile kısa devre akımlarının büyük olduğu yerleşim ve endüstri bölgelerinde, kablo kanallarında ve toprak altında kullanılır.

Yapısı

- | | | | |
|----------------------------|----------------------|---------------------------|--------------------|
| 1 Çok telli bakır iletken. | 4 Dış yarı iletken. | 7 Dolgu. | 10 Polyester bant. |
| 2 İç yarı iletken. | 5 Yarı iletken bant. | 8 PVC. | 11 PVC dış kılıf. |
| 3 XLPE izole. | 6 Bakır ekran. | 9 Alüminyum yuvarlak tel. | |

BOYUT VE AĞIRLIKLAR				ELEKTRİKSEL ÖZELLİKLER				
Normal Kesit	Dış Çap (Yaklaşık)	Net Ağırlık (Yaklaşık)	Sevki Uzunluğu	iletken DC Direnci 20 °C Max	Çalışma İndüktansı (Yaklaşık)	iletme Kapasitesi (Yaklaşık)	Akım Taahhüt Kapasitesi (A)	
mm ²	mm	kg/km	m	ohm/km	mH/km	µF/km	Toprakta 20 °C	Havada 30 °C
3x35/16	79,0	13000	500	0,524	0,457	0,114	183	176
3x50/16	82,5	12900	250	0,387	0,434	0,124	216	210
3x70/16	86,5	14000	250	0,268	0,410	0,137	264	262
3x95/16	90,5	16000	250	0,193	0,389	0,150	316	319
3x120/16	98,0	17800	250	0,153	0,372	0,163	360	364
3x150/25	101,0	19400	250	0,124	0,360	0,174	404	418
3x185/25	105,0	21400	250	0,0991	0,348	0,188	457	478
3x240/25	109,5	24400	200	0,0754	0,331	0,209	532	562
3x300/25	114,5	27000	200	0,0601	0,321	0,226	599	654
3x400/35	122,5	31700	150	0,0470	0,307	0,251	685	750

Not: Akım taşıma kapasiteleri aşağıdaki şartlarda geçerlidir:
 Toprakta : 20 °C' de, 70 cm derinlikte, toprak termik direnci 1 K.m/W, yük faktörü 0.7
 Havada : 30 °C' de, yük faktörü 1.0
 Sistem Sayısı : 1

3.6/6 kV XLPE izoleli, çift kat çelik bant zırlıklı, üç damarlı, bakır iletkenli kablolar

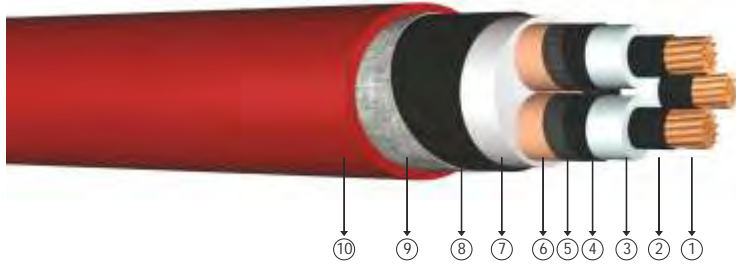

Kod: YXC8VZ4V-R, N2XSEYBY, CU/XLPE/CTS/PVC/STA/PVC

R: Örgülü Rijit İletken

Standartlar: TS IEC 60502 - 2, VDE 0276-620

Teknik Veriler

Maksimum çalıştırma sıcaklığı : 90 °C
 Maksimum kısa devre sıcaklığı : 250 °C (max. 5 sn.)
 Anma gerilimi : 3.6/6 kV
 Minimum bükülme yarıçapı : 15 x D
 D : Kablo çapı

Kullanıldığı Yerler

Mekanik darbelerle karşı dayanıklı ve dielektrik kayıpları çok düşük olan bu kablolar; ani yük değişimlerinin olduğu yerlerde emekler ile kısa devre akımlarının büyük olduğu yerlerde endüstri bölgelerinde, kablo kanallarında ve toprak altında kullanılır.

Yapısı

- 1 Çok telli bakır iletken.
- 4 Dış yarı iletken.
- 7 Dolgu.
- 10 PVC dış kılıf.
- 2 İç yarı iletken.
- 5 Yarı iletken bant.
- 8 PVC.
- 3 XLPE izole.
- 6 Bakır ekran.
- 9 Galvanizli çift kat çelik bant.

BOYUT VE AĞIRLIKLAR				ELEKTRİKSEL ÖZELLİKLER				
Normal Kesit	Dış Çap (Yaklaşık)	Net Ağırlık (Yaklaşık)	Sevki Uzunluğu	İletken DC Direnci 20 °C Max	Çalıştırma İndüktansı (Yaklaşık)	İletme Kapasitesi (Yaklaşık)	Akım Taahhüt Kapasitesi (A)	
mm ²	mm	kg/km	m	ohm/km	mH/km	µF/km	Toprakta 20 °C	Havada 30 °C
3x25/16	44,5	3400	1000	0,727	0,370	0,208	149	141
3x35/16	47,0	3900	1000	0,524	0,352	0,229	176	171
3x50/16	50,0	4600	1000	0,387	0,336	0,255	208	196
3x70/16	54,0	5600	500	0,268	0,318	0,288	255	249
3x95/16	58,0	6500	500	0,193	0,303	0,324	307	307
3x120/16	62,5	7500	500	0,153	0,292	0,359	353	353
3x150/25	66,0	8600	500	0,124	0,284	0,388	396	406
3x185/25	70,0	10000	250	0,0991	0,276	0,424	447	464
3x240/25	77,0	12350	250	0,0754	0,267	0,469	523	548
3x300/25	83,5	14900	250	0,0601	0,263	0,486	581	632
3x400/35	94,0	19550	250	0,0470	0,257	0,521	653	726

Not: Akım taşıma kapasiteleri aşağıdaki şartlarda geçerlidir:

Toprakta : 20 °C' de, 70 cm derinlikte, toprak termik direnci 1 K.m/W, yük faktörü 0.7

Havada : 30 °C' de, yük faktörü 1.0

Sistem Sayısı : 1



5.8/10 kV (6/10 kV) veya 6.35/11 kV XLPE izoleli, çift kat çelik bant zırlı, üç damarlı, bakır iletkenli kablolar

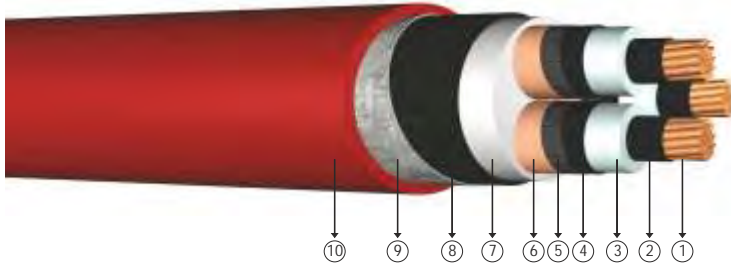

Kod: YXC8VZ4V-R, N2XSEYBY, CU/XLPE/CTS/PVC/STA/PVC

R: Örgülü Rijit iletken

Standartlar: TS IEC 60502 - 2, VDE 276-620, BS 6622

Teknik Veriler

Maksimum çalışma sıcaklığı	: 90 °C
Maksimum kısa devre sıcaklığı	: 250 °C (max. 5 sn.)
Anma gerilimi	: 5.8/10 kV 6.35/11 kV
Minimum bükülme yarıçapı	: 15 x D
D	: Kablo çapı

Kullanıldığı Yerler

Mekanik darbelerle karşı dayanıklı ve dielektrik kayıpları çok düşük olan bu kablolar; ani yük değişimlerinin olduğu ebekeler ile kısa devre akımlarının büyük olduğu yerleşim ve endüstri bölgelerinde, kablo kanallarında ve toprak altında kullanılır.

Yapısı

- 1 Çok telli bakır iletken.
- 2 Ç yarı iletken.
- 3 XLPE izole.
- 4 Dış yarı iletken.
- 5 Yarı iletken bant.
- 6 Bakır ekran.
- 7 Dolgu.
- 8 PVC.
- 9 Galvanizli çift kat çelik bant.
- 10 PVC dış kılıf.

BOYUT VE AĞIRLIKLAR				ELEKTRİKSEL ÖZELLİKLER				
Normal Kesit	Dış Çap (Yaklaşık)	Net Ağırlık (Yaklaşık)	Sevki Uzunluğu	iletken DC Direnci 20 °C Max	Çalışma İndüktansı (Yaklaşık)	iletme Kapasitesi (Yaklaşık)	Akım Taahhüt Kapasitesi (A)	
mm ²	mm	kg/km	m	ohm/km	mH/km	µF/km	Toprakta 20 °C	Havada 30 °C
3x25/16	50,0	3500	1000	0,727	0,392	0,173	148	143
3x35/16	51,5	3950	1000	0,524	0,374	0,189	178	173
3x50/16	54,5	4650	1000	0,387	0,355	0,209	210	206
3x70/16	58,5	5600	500	0,268	0,336	0,236	256	257
3x95/16	63,0	6800	500	0,193	0,320	0,263	307	313
3x120/16	67,0	7900	500	0,153	0,308	0,291	349	360
3x150/25	70,0	9100	500	0,124	0,299	0,314	392	410
3x185/25	74,5	10550	250	0,0991	0,290	0,341	443	469
3x240/25	81,5	13000	250	0,0754	0,278	0,387	513	553
3x300/25	88,0	15900	250	0,0601	0,270	0,422	576	635
3x400/35	96,0	19800	250	0,0470	0,261	0,475	650	731

Not: Akım taşıma kapasiteleri aşağıdaki şartlarda geçerlidir:
Toprakta : 20 °C' de, 70 cm derinlikte, toprak termik direnci 1 K.m/W, yük faktörü 0.7
Havada : 30 °C' de, yük faktörü 1.0
Sistem Sayısı : 1

8.7/15 kV XLPE izoleli, çift kat çelik bant zırlı, üç damarlı, bakır iletkenli kablolar

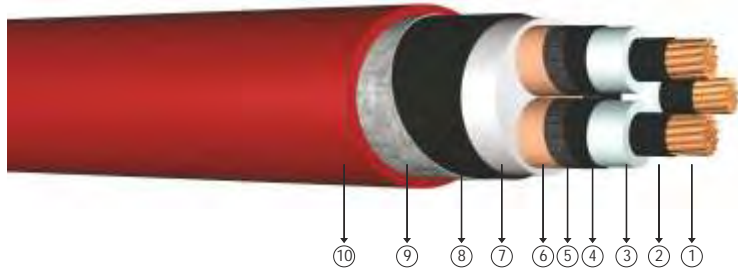

Kod: YXC8VZ4V-R, N2XSEYBY, CU/XLPE/CTS/PVC/STA/PVC

R: Örgülü Rijit İletken

Standartlar: TS IEC 60502 - 2, VDE 0276-620

Teknik Veriler

Maksimum çalışma sıcaklığı : 90 °C
 Maksimum kısa devre sıcaklığı : 250 °C (max. 5 sn.)
 Anma gerilimi : 8.7/15 kV
 Minimum bükülme yarıçapı : 15 x D
 D : Kablo çapı

Kullanıldığı Yerler

Mekanik darbelerle karşı dayanıklı ve dielektrik kayıpları çok düşük olan bu kablolar; ani yük değişimlerinin olduğu ebekeler ile kısa devre akımlarının büyük olduğu yerleşim ve endüstri bölgelerinde, kablo kanallarında ve toprak altında kullanılır.

Yapısı

- 1 Çok telli bakır iletken.
- 4 Dış yarı iletken.
- 7 Dolgu.
- 10 PVC dış kılıf.
- 2 İç yarı iletken.
- 5 Yarı iletken bant.
- 8 PVC.
- 3 XLPE izole.
- 6 Bakır ekran.
- 9 Galvanizli çift kat çelik bant.

BOYUT VE AĞIRLIKLAR				ELEKTRİKSEL ÖZELLİKLER				
Normal Kesit	Dış Çap (Yaklaşık)	Net Ağırlık (Yaklaşık)	Sevki Uzunluğu	İletken DC Direnci 20 °C Max	Çalışma İndüktansı (Yaklaşık)	İletme Kapasitesi (Yaklaşık)	Akım Taahhüt Kapasitesi (A)	
mm ²	mm	kg/km	m	ohm/km	mH/km	µF/km	Toprakta 20 °C	Havada 30 °C
3x25/16	54,5	4600	1000	0,727	0,417	0,146	148	143
3x35/16	57,0	5200	1000	0,524	0,397	0,160	178	173
3x50/16	60,5	5500	500	0,387	0,377	0,175	210	206
3x70/16	64,0	6400	500	0,268	0,356	0,196	256	257
3x95/16	68,5	7600	500	0,193	0,339	0,218	307	313
3x120/16	72,5	8750	500	0,153	0,325	0,240	349	360
3x150/25	75,5	10000	250	0,124	0,315	0,258	392	410
3x185/25	80,0	11600	250	0,0991	0,305	0,280	443	469
3x240/25	88,0	14600	250	0,0754	0,292	0,315	513	553
3x300/25	93,0	17050	250	0,0601	0,284	0,343	576	635
3x400/35	101,0	21000	200	0,0470	0,273	0,385	650	731

Not: Akım taahhüt kapasiteleri aşağıdaki şartlarda geçerlidir:

Toprakta : 20 °C' de, 70 cm derinlikte, toprak termik direnci 1 K.m/W, yük faktörü 0.7

Havada : 30 °C' de, yük faktörü 1.0

Sistem Sayısı : 1

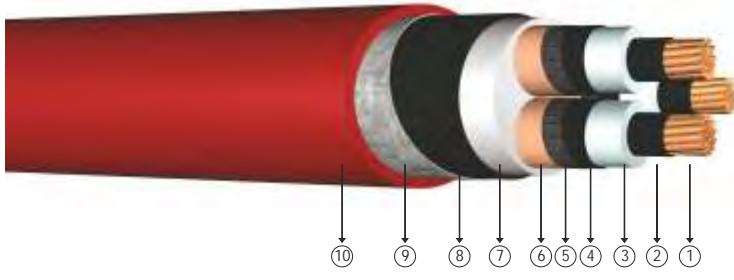

Kod: YXC8VZ4V-R, N2XSEYBY, CU/XLPE/CTS/PVC/STA/PVC

R: Örgülü Rijit İletken

Standartlar: TS IEC 60502 - 2, VDE 276-620, BS 6622

Teknik Veriler

Maksimum çalışma sıcaklığı	: 90 °C
Maksimum kısa devre sıcaklığı	: 250 °C (max. 5 sn.)
Anma gerilimi	: 12.7/22 kV
Minimum bükülme yarıçapı	: 15 x D
D	: Kablo çapı

Kullanıldığı Yerler

Mekanik darbelerle karşı dayanıklı ve dielektrik kayıpları çok düşük olan bu kablolar; ani yük değişimlerinin olduğu yerleşim ve endüstri bölgelerinde, kablo kanallarında ve toprak altında kullanılır.

Yapısı

- | | | | |
|----------------------------|----------------------|-----------------------------------|-------------------|
| 1 Çok telli bakır iletken. | 4 Dış yarı iletken. | 7 Dolgu. | 10 PVC dış kılıf. |
| 2 İç yarı iletken. | 5 Yarı iletken bant. | 8 PVC. | |
| 3 XLPE izole. | 6 Bakır ekran. | 9 Galvanizli çift kat çelik bant. | |

BOYUT VE AĞIRLIKLAR				ELEKTRİKSEL ÖZELLİKLER				
Normal Kesit	Dış Çap (Yaklaşık)	Net Ağırlık (Yaklaşık)	Sevki Uzunluğu	İletken DC Direnci 20 °C Max	Çalışma İndüktansı (Yaklaşık)	İletme Kapasitesi (Yaklaşık)	Akım Taahhüt Kapasitesi (A)	
mm ²	mm	kg/km	m	ohm/km	mH/km	µF/km	Toprakta 20 °C	Havada 30 °C
3x25/16	-	-	1000	0,727	-	-	-	-
3x35/16	62,0	5350	1000	0,524	0,416	0,141	183	182
3x50/16	62,0	6100	500	0,387	0,395	0,155	216	217
3x70/16	69,0	7100	500	0,268	0,373	0,172	264	269
3x95/16	73,0	8300	500	0,193	0,355	0,191	316	326
3x120/16	77,0	9500	500	0,153	0,340	0,209	360	377
3x150/25	81,0	10900	250	0,124	0,329	0,225	404	426
3x185/25	86,0	13000	250	0,0991	0,319	0,243	457	488
3x240/25	92,5	15550	250	0,0754	0,304	0,273	532	576
3x300/25	98,0	18000	250	0,0601	0,295	0,296	599	654
3x400/35	106,5	22200	200	0,0470	0,284	0,331	685	750

Not: Akım taahhüt kapasiteleri aşağıdaki şartlarda geçerlidir:

Toprakta : 20 °C' de, 70 cm derinlikte, toprak termik direnci 1 K.m/W, yük faktörü 0.7
Havada : 30 °C' de, yük faktörü 1.0
Sistem Sayısı : 1

19/33 kV XLPE izoleli, çift kat çelik bant zırlı, üç damarlı, bakır iletkenli kablolar

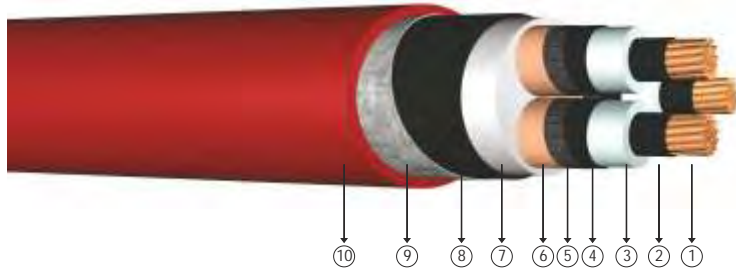

Kod: YXC8VZ4V-R, N2XSEYBY, CU/XLPE/CTS/PVC/STA/PVC

R: Örgülü Rijit İletken

Standartlar: TS IEC 60502 - 2, VDE 276-620, BS 6622

Teknik Veriler

Maksimum çalışma sıcaklığı	: 90 °C
Maksimum kısa devre sıcaklığı	: 250 °C (max. 5 sn.)
Anma gerilimi	: 19/33 kV
Minimum bükülme yarıçapı	: 15 x D
D	: Kablo çapı

Kullanıldığı Yerler

Mekanik darbelerle karşı dayanıklı ve dielektrik kayıpları çok düşük olan bu kablolar; ani yük değişimlerinin olduğu ebekeler ile kısa devre akımlarının büyük olduğu yerleşim ve endüstri bölgelerinde, kablo kanallarında ve toprak altında kullanılır.

Yapısı

- 1 Çok telli bakır iletken.
- 2 Çıkarıcı yarı iletken.
- 3 XLPE izole.
- 4 Dış yarı iletken.
- 5 Yarı iletken bant.
- 6 Bakır ekran.
- 7 Dolgu.
- 8 PVC.
- 9 Galvanizli çift kat çelik bant.
- 10 PVC dış kılıf.

BOYUT VE AĞIRLIKLAR				ELEKTRİKSEL ÖZELLİKLER				
Normal Kesit	Dış Çap (Yaklaşık)	Net Ağırlık (Yaklaşık)	Sevki Uzunluğu	iletken DC Direnci 20 °C Max	Çalışma İndüktansı (Yaklaşık)	iletme Kapasitesi (Yaklaşık)	Akım Taahhüt Kapasitesi (A)	
mm ²	mm	kg/km	m	ohm/km	mH/km	µF/km	Toprakta 20 °C	Havada 30 °C
3x25/16	-	-	1000	0,727	-	-	-	-
3x35/16	74,5	7150	1000	0,524	0,457	0,114	-	-
3x50/16	77,5	8050	500	0,387	0,434	0,124	214	217
3x70/16	81,5	9150	500	0,268	0,410	0,137	261	269
3x95/16	86,5	11050	500	0,193	0,389	0,150	313	326
3x120/16	91,0	12400	500	0,153	0,372	0,163	356	377
3x150/25	94,0	13800	250	0,124	0,360	0,174	400	426
3x185/25	98,0	15450	250	0,0991	0,348	0,188	441	488
3x240/25	105,5	18250	250	0,0754	0,331	0,209	510	576
3x300/25	110,5	20850	250	0,0601	0,321	0,226	-	-
3x400/35	118,5	25100	200	0,0470	0,307	0,251	-	-

Not: Akım taahhüt kapasiteleri aşağıdaki şartlarda geçerlidir:

Toprakta : 20 °C' de, 70 cm derinlikte, toprak termik direnci 1 K.m/W, yük faktörü 0.7

Havada : 30 °C' de, yük faktörü 1.0

Sistem Sayısı : 1



20.3/35 kV veya 20.8/36 kV XLPE izoleli, çift kat çelik bant zırlı, üç damarlı, bakır iletkenli kablolar

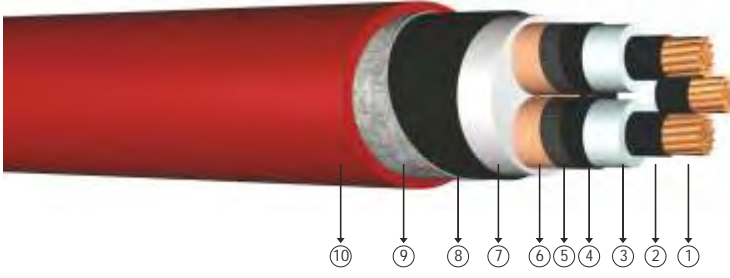

Kod: YXC8VZ4V-R, N2XSEYBY, CU/XLPE/CTS/PVC/STA/PVC

R: Örgülü Rijit iletken

Standartlar: TSEK 204 TS HD 620 S2

Teknik Veriler

Maksimum çalışma sıcaklığı	: 90 °C
Maksimum kısa devre sıcaklığı	: 250 °C (max. 5 sn.)
Anma gerilimi	: 20.3/35 kV 20.8/36 kV
Minimum bükülme yarıçapı	: 15 x D
D	: Kablo çapı

Kullanıldığı Yerler

Mekanik darbelerle karşı dayanıklı ve dielektrik kayıpları çok düşük olan bu kablolar; ani yük değişimlerinin olduğu tesisler ile kısa devre akımlarının büyük olduğu yerleşim ve endüstri bölgelerinde, kablo kanallarında ve toprak altında kullanılır.

Yapısı

- 1 Çok telli bakır iletken.
- 2 Çıplak bakır yarı iletken.
- 3 XLPE izole.
- 4 Dış yarı iletken.
- 5 Yarı iletken bant.
- 6 Bakır ekran.
- 7 Dolgu.
- 8 PVC.
- 9 Galvanizli çift kat çelik bant.
- 10 PVC dış kılıf.

BOYUT VE AĞIRLIKLAR				ELEKTRİKSEL ÖZELLİKLER				
Normal Kesit	Dış Çap (Yaklaşık)	Net Ağırlık (Yaklaşık)	Sevki Uzunluğu	iletken DC Direnci 20 °C Max	Çalışma İndüktansı (Yaklaşık)	iletme Kapasitesi (Yaklaşık)	Akım Taahhüt Kapasitesi (A)	
mm ²	mm	kg/km	m	ohm/km	mH/km	µF/km	Toprakta 20 °C	Havada 30 °C
3x35/16	78,0	8900	500	0,524	0,457	0,114	-	-
3x50/16	82,0	10500	500	0,387	0,434	0,124	214	210
3x70/16	87,0	12000	500	0,268	0,410	0,137	261	262
3x95/16	90,0	13500	250	0,193	0,389	0,150	313	319
3x120/16	93,0	15000	250	0,153	0,372	0,163	356	364
3x150/25	97,0	16500	250	0,124	0,360	0,174	400	418
3x185/25	101,0	18500	250	0,0991	0,348	0,188	441	478
3x240/25	105,5	21000	250	0,0754	0,331	0,209	510	562
3x300/25	110,5	24000	200	0,0601	0,321	0,226	-	-
3x400/35	118,5	28000	200	0,0470	0,307	0,251	-	-

Not: Akım taşıma kapasiteleri aşağıdaki şartlarda geçerlidir:
Toprakta : 20 °C' de, 70 cm derinlikte, toprak termik direnci 1 K.m/W, yük faktörü 0.7
Havada : 30 °C' de, yük faktörü 1.0
Sistem Sayısı : 1

5.8/10 kV (6/10 kV) veya 6.35/11 kV XLPE izoleli, alüminyum bant zırlı, üç damarlı, bakır iletkenli kablolar

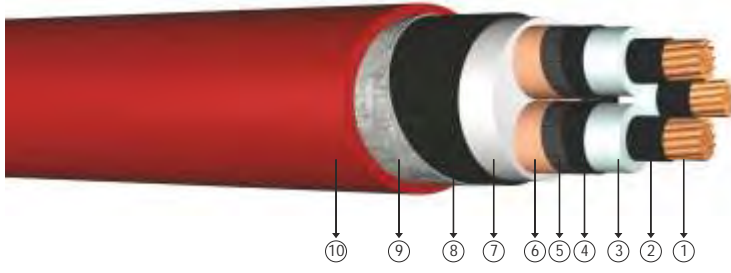

Kod: N2XSEYB(A)Y, CU/XLPE/CTS/PVC/ATA/PVC

Standartlar: TS IEC 60502 - 2, VDE 0276-620 , BS 6622

Teknik Veriler

Maksimum çalışma sıcaklığı	: 90 °C
Maksimum kısa devre sıcaklığı	: 250 °C (max. 5 sn.)
Anma gerilimi	: 5.8/10 kV 6.35/11 kV
Minimum bükülme yarıçapı	: 15 x D
D	: Kablo çapı

Kullanıldığı Yerler

Mekanik darbelerle karşı dayanıklı ve dielektrik kayıpları çok düşük olan bu kablolar; ani yük değişimlerinin olduğu ebekeler ile kısa devre akımlarının büyük olduğu yerleşim ve endüstri bölgelerinde, kablo kanallarında ve toprak altında kullanılır.

Yapısı

- | | | | |
|----------------------------|----------------------|-------------------|-------------------|
| 1 Çok telli bakır iletken. | 4 Dış yarı iletken. | 7 Dolgu. | 10 PVC dış kılıf. |
| 2 İç yarı iletken. | 5 Yarı iletken bant. | 8 PVC. | |
| 3 XLPE izole. | 6 Bakır ekran. | 9 Alüminyum bant. | |

BOYUT VE AĞIRLIKLAR				ELEKTRİKSEL ÖZELLİKLER				
Normal Kesit	Dış Çap (Yaklaşık)	Net Ağırlık (Yaklaşık)	Sevki Uzunluğu	iletken DC Direnci 20 °C Max	Çalışma İndüktansı (Yaklaşık)	iletme Kapasitesi (Yaklaşık)	Akım Taahhüt Kapasitesi (A)	
mm ²	mm	kg/km	m	ohm/km	mH/km	µF/km	Toprakta 20 °C	Havada 30 °C
3x25/16	50,0	3500	1000	0,727	0,392	0,173	148	143
3x35/16	51,5	3950	1000	0,524	0,374	0,189	178	173
3x50/16	54,5	4650	1000	0,387	0,355	0,209	210	206
3x70/16	58,5	5600	500	0,268	0,336	0,236	256	257
3x95/16	63,0	6800	500	0,193	0,320	0,263	307	313
3x120/16	67,0	7900	500	0,153	0,308	0,291	349	360
3x150/25	70,0	9100	500	0,124	0,299	0,314	392	410
3x185/25	74,5	10550	250	0,0991	0,290	0,341	443	469
3x240/25	81,5	13000	250	0,0754	0,278	0,387	513	553
3x300/25	88,0	15900	250	0,0601	0,270	0,422	576	635
3x400/35	96,0	19800	250	0,0470	0,261	0,475	650	731

Not: Akım taşıma kapasiteleri aşağıdaki şartlarda geçerlidir:
 Toprakta : 20 °C' de, 70 cm derinlikte, toprak termik direnci 1 K.m/W, yük faktörü 0.7
 Havada : 30 °C' de, yük faktörü 1.0
 Sistem Sayısı : 1

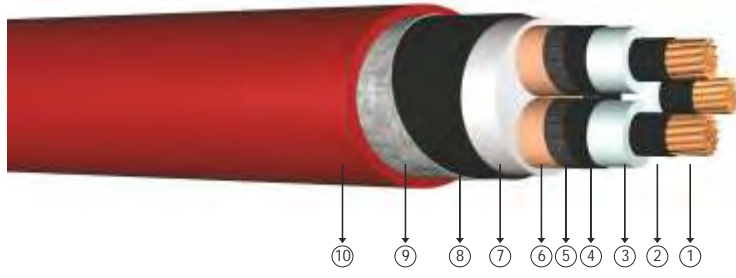

Kod: N2XSEYB(A)Y, CU/XLPE/CTS/PVC/ATA/PVC

Standartlar: TS IEC 60502 - 2, VDE 0276-620, BS 6622

Teknik Veriler

Maksimum çalışma sıcaklığı	: 90 °C
Maksimum kısa devre sıcaklığı	: 250 °C (max. 5 sn.)
Anma gerilimi	: 12.7/22 kV
Minimum bükülme yarıçapı	: 15 x D
D	: Kablo çapı

Kullanıldığı Yerler

Mekanik darbelerle karşı dayanıklı ve dielektrik kayıpları çok düşük olan bu kablolar; ani yük değişimlerinin olduğu yerleşim ve endüstri bölgelerinde, kablo kanallarında ve toprak altında kullanılır.

Yapısı

- | | | | |
|----------------------------|----------------------|-------------------|-------------------|
| 1 Çok telli bakır iletken. | 4 Dış yarı iletken. | 7 Dolgu. | 10 PVC dış kılıf. |
| 2 İç yarı iletken. | 5 Yarı iletken bant. | 8 PVC. | |
| 3 XLPE izole. | 6 Bakır ekran. | 9 Alüminyum bant. | |

BOYUT VE AĞIRLIKLAR				ELEKTRİKSEL ÖZELLİKLER				
Normal Kesit	Dış Çap (Yaklaşık)	Net Ağırlık (Yaklaşık)	Sevki Uzunluğu	iletken DC Direnci 20 °C Max	Çalışma İndüktansı (Yaklaşık)	iletme Kapasitesi (Yaklaşık)	Akım Taahhüt Kapasitesi (A)	
mm ²	mm	kg/km	m	ohm/km	mH/km	µF/km	Toprakta 20 °C	Havada 30 °C
3x25/16	-	-	1000	0,727	-	-	-	-
3x35/16	62,0	5350	1000	0,524	0,416	0,141	183	182
3x50/16	62,0	6100	500	0,387	0,395	0,155	216	217
3x70/16	69,0	7100	500	0,268	0,373	0,172	264	269
3x95/16	73,0	8300	500	0,193	0,355	0,191	316	326
3x120/16	77,0	9500	500	0,153	0,340	0,209	360	377
3x150/25	81,0	10900	250	0,124	0,329	0,225	404	426
3x185/25	86,0	13000	250	0,0991	0,319	0,243	457	488
3x240/25	92,5	15550	250	0,0754	0,304	0,273	532	576
3x300/25	98,0	18000	250	0,0601	0,295	0,296	599	654
3x400/35	106,5	22200	200	0,0470	0,284	0,331	685	750

Not: Akım taahhüt kapasiteleri aşağıdaki şartlarda geçerlidir:

Toprakta : 20 °C' de, 70 cm derinlikte, toprak termik direnci 1 K.m/W, yük faktörü 0.7
Havada : 30 °C' de, yük faktörü 1.0
Sistem Sayısı : 1

19/33 kV XLPE izoleli, alüminyum bant zırlıklı, üç damarlı, bakır iletkenli kablolar

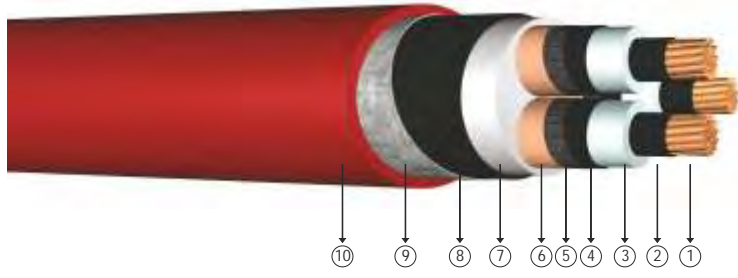

Kod: N2XSEYB(A)Y, CU/XLPE/CTS/PVC/ATA/PVC

Standartlar: TS IEC 60502 - 2, VDE 0276-620, BS 6622

Teknik Veriler

Maksimum çalışma sıcaklığı	: 90 °C
Maksimum kısa devre sıcaklığı	: 250 °C (max. 5 sn.)
Anma gerilimi	: 19/33 kV
Minimum bükülme yarıçapı	: 15 x D
D	: Kablo çapı

Kullanıldığı Yerler

Mekanik darbelerle karşı dayanıklı ve dielektrik kayıpları çok düşük olan bu kablolar; ani yük değişimlerinin olduğu ebekeler ile kısa devre akımlarının büyük olduğu yerleşim ve endüstri bölgelerinde, kablo kanallarında ve toprak altında kullanılır.

Yapısı

- | | | | |
|----------------------------|----------------------|-------------------|-------------------|
| 1 Çok telli bakır iletken. | 4 Dış yarı iletken. | 7 Dolgu. | 10 PVC dış kılıf. |
| 2 İç yarı iletken. | 5 Yarı iletken bant. | 8 PVC. | |
| 3 XLPE izole. | 6 Bakır ekran. | 9 Alüminyum bant. | |

BOYUT VE AĞIRLIKLAR				ELEKTRİKSEL ÖZELLİKLER				
Normal Kesit	Dış Çap (Yaklaşık)	Net Ağırlık (Yaklaşık)	Sevki Uzunluğu	iletken DC Direnci 20 °C Max	Çalışma İndüktansı (Yaklaşık)	iletme Kapasitesi (Yaklaşık)	Akım Taahhüt Kapasitesi (A)	
mm ²	mm	kg/km	m	ohm/km	mH/km	µF/km	Toprakta 20 °C	Havada 30 °C
3x25/16	-	-	1000	0,727	-	-	-	-
3x35/16	74,5	7150	1000	0,524	0,457	0,114	-	-
3x50/16	77,5	8050	500	0,387	0,434	0,124	214	217
3x70/16	81,5	9150	500	0,268	0,410	0,137	261	269
3x95/16	86,5	11050	500	0,193	0,389	0,150	313	326
3x120/16	91,0	12400	500	0,153	0,372	0,163	356	377
3x150/25	94,0	13800	250	0,124	0,360	0,174	400	426
3x185/25	98,0	15450	250	0,0991	0,348	0,188	441	488
3x240/25	105,5	18250	250	0,0754	0,331	0,209	510	576
3x300/25	110,5	20850	250	0,0601	0,321	0,226	-	-
3x400/35	118,5	25100	200	0,0470	0,307	0,251	-	-

Not: Akım taahhüt kapasiteleri aşağıdaki şartlarda geçerlidir;

Toprakta : 20 °C' de, 70 cm derinlikte, toprak termik direnci 1 K.m/W, yük faktörü 0.7

Havada : 30 °C' de, yük faktörü 1.0

Sistem Sayısı : 1

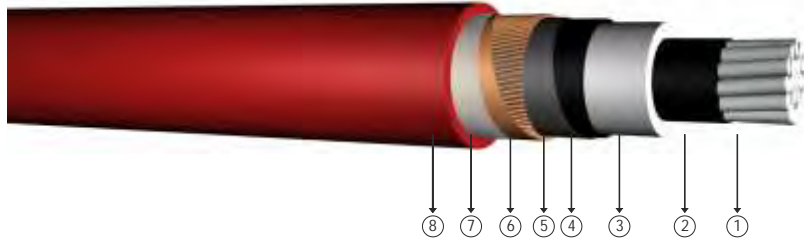

Kod: YAXC7V-R, NA2XSJ, AL/XLPE/CWS/PVC

R: Örgülü Rijit İtken

Standartlar: TS IEC 60502 - 2, VDE 0276-620

Teknik Veriler

Maksimum çalışma sıcaklığı	: 90 °C
Maksimum kısa devre sıcaklığı	: 250 °C (max. 5 sn.)
Anma gerilimi	: 3.6/6 kV
Minimum bükülme yarıçapı	: 15 x D
D	: Kablo çapı

Kullanıldığı Yerler

Dielektrik kayıpları çok düşük olan bu kablolar; güç merkezlerinde, alt ve endüstri tesislerinde, yerel enerji dağıtımında güç kablosu olarak mekanik hasar riskinin olmadığı yerlerde (hariçte, dahilde), toprak altında veya kablo kanallarında kullanılır.

Yapısı

- 1 Çok telli alüminyum iletken.
- 2 İç yarı iletken.
- 3 XLPE izole.
- 4 Dış yarı iletken.
- 5 Yarı iletken bant.
- 6 Bakır ekran.
- 7 Polyester bant.
- 8 PVC dış kılıf.

BOYUT VE AĞIRLIKLAR			ELEKTRİKSEL ÖZELLİKLER										
Normal Kesit	Dış Çap	Net Ağırlık	Sevki Uzunluğu	iletken DC 20 °C Max	iletken DC 90 °C Max	Çalışma İndüktansı		iletme Kapasitesi	Akım Taşıma Kapasitesi (A)				
mm ²	mm	kg/km	m	ohm/km	ohm/km	*** mH/km	** mH/km	µF/km	Toprakta 20 °C		Havada 30 °C		
									***	**	***	**	
1x25/16	20,0	500	1000	1,20	1,5360	0,683	0,384	0,253	-	-	-	-	
1x35/16	21,0	550	1000	0,868	1,1110	0,657	0,367	0,283	-	-	-	-	
1x50/16	22,0	600	1000	0,641	0,8205	0,632	0,351	0,318	186	178	233	188	
1x70/16	24,0	700	1000	0,443	0,5670	0,601	0,332	0,368	234	217	280	235	
1x95/16	25,5	800	1000	0,320	0,4096	0,577	0,318	0,414	287	259	344	286	
1x120/16	27,0	900	1000	0,253	0,3238	0,558	0,308	0,455	338	298	392	329	
1x150/25	28,5	1100	1000	0,206	0,2637	0,541	0,299	0,499	388	333	441	376	
1x185/25	30,5	1250	1000	0,164	0,2099	0,525	0,292	0,544	449	377	510	428	
1x240/25	33,5	1450	1000	0,125	0,1600	0,506	0,284	0,587	530	438	587	508	
1x300/25	36,0	1700	1000	0,100	0,1280	0,490	0,279	0,603	605	495	682	586	
1x400/35	40,0	2200	1000	0,0778	0,1009	0,471	0,275	0,642	678	562	781	676	
1x500/35	43,5	2600	1000	0,0605	0,0774	0,456	0,270	0,667	762	633	883	772	
1x630/35	47,0	3050	1000	0,0469	0,0600	0,440	0,264	0,739	858	712	1007	882	

Not: Akım taşıma kapasiteleri aşağıdaki şartlarda geçerlidir:

Toprakta : 20 °C' de, 70 cm derinlikte, toprak termik direnci 1 K.m/W, yük faktörü 0.7

Havada : 30 °C' de, yük faktörü 1.0

*** : Yan yana, kablolar arası mesafe; havada = 1 x kablo çapı, toprakta = 7 cm

** : Üçgen demet şeklinde döme

Sistem Sayısı : 1

5.8/10 kV (6/10 kV) veya 6.35/11 kV XLPE izoleli, tek damarlı, alüminyum iletkenli kablolar

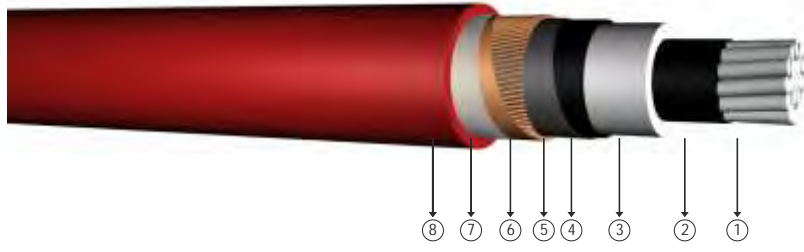

Kod: YAXC7V-R, NA2XSY, AL/XLPE/CWS/PVC

R: Örgülü Rijit iletken

Standartlar: TS IEC 60502 - 2, VDE 276-620, BS 7870-4.10

Teknik Veriler

Maksimum çalışma sıcaklığı	: 90 °C
Maksimum kısa devre sıcaklığı	: 250 °C (max. 5 sn.)
Anma gerilimi	: 5.8/10 kV (6/10 kV) 6.35/11 kV
Minimum bükülme yarıçapı	: 15 x D
D	: Kablo çapı

Kullanıldığı Yerler

Dielektrik kayıpları çok düşük olan bu kablolar; güç merkezlerinde, alt ve endüstri tesislerinde, yerel enerji dağıtımında güç kablosu olarak mekanik hasar riskinin olmadığı yerlerde (hariçte, dahilde), toprak altında veya kablo kanallarında kullanılır.

Yapısı

- | | | | |
|--------------------------------|---------------------|----------------------|-------------------|
| 1 Çok telli alüminyum iletken. | 3 XLPE izole. | 5 Yarı iletken bant. | 7 Polyester bant. |
| 2 İç yarı iletken. | 4 Dış yarı iletken. | 6 Bakır ekran. | 8 PVC dış kılıf. |

BOYUT VE AĞIRLIKLAR			ELEKTRİKSEL ÖZELLİKLER									
Normal Kesit	Dış Çap	Net Ağırlık	Sevki Uzunluğu	iletken DC 20 °C Max	iletken DC 90 °C Max	Çalışma İndüktansı		iletme Kapasitesi	Akım Taşıma Kapasitesi (A)			
mm ²	mm	kg/km	m	ohm/km	ohm/km	*** mH/km	** mH/km	µF/km	Toprakta 20 °C		Havada 30 °C	
									***	**	***	**
1x25/16	21,5	550	1000	1,20	1,5360	0,683	0,384	0,200	-	-	-	-
1x35/16	22,5	600	1000	0,868	1,1110	0,657	0,367	0,223	-	-	-	-
1x50/16	24,0	650	1000	0,641	0,8205	0,632	0,351	0,248	194	171	215	181
1x70/16	26,0	750	1000	0,443	0,5670	0,601	0,332	0,285	236	209	269	226
1x95/16	27,5	870	1000	0,320	0,4096	0,577	0,318	0,320	281	249	327	275
1x120/16	29,5	970	1000	0,253	0,3238	0,558	0,308	0,350	318	283	377	317
1x150/25	30,5	1200	1000	0,206	0,2637	0,541	0,299	0,382	350	316	424	359
1x185/25	32,5	1300	1000	0,164	0,2099	0,525	0,292	0,415	393	358	485	412
1x240/25	35,0	1550	1000	0,125	0,1600	0,506	0,284	0,462	453	416	573	489
1x300/25	37,5	1800	1000	0,100	0,1280	0,490	0,279	0,507	507	469	652	559
1x400/35	41,0	2250	1000	0,0778	0,1009	0,471	0,275	0,573	559	532	741	651
1x500/35	44,0	2600	1000	0,0605	0,0774	0,456	0,270	0,631	622	599	838	744
1x630/35	47,5	3050	1000	0,0469	0,0600	0,440	0,264	0,699	697	679	957	851

Not: Akım taşıma kapasiteleri aşağıdaki şartlarda geçerlidir;

Toprakta : 20 °C' de, 70 cm derinlikte, toprak termik direnci 1 K.m/W, yük faktörü 0.7

Havada : 30 °C' de, yük faktörü 1.0

*** : Yan yana, kablolar arası mesafe; havada = 1 x kablo çapı, toprakta = 7 cm

** : Üçgen demet şeklinde döme

Sistem Sayısı : 1

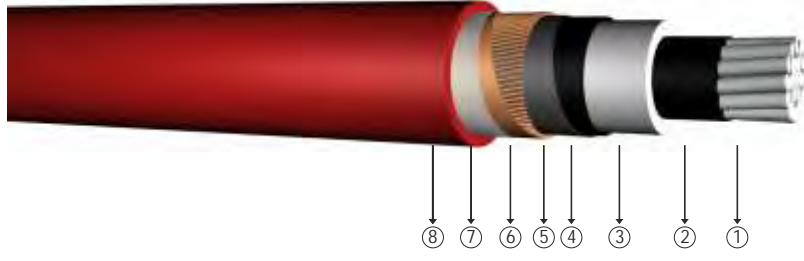

Kod: YAXC7V-R, NA2XSJ, AL/XLPE/CWS/PVC

R: Örgülü Rijit İletken

Standartlar: TS IEC 60502 - 2, VDE 0276-620

Teknik Veriler

Maksimum çalışma sıcaklığı	: 90 °C
Maksimum kısa devre sıcaklığı	: 250 °C (max. 5 sn.)
Anma gerilimi	: 8.7/15 kV
Minimum bükülme yarıçapı	: 15 x D
D	: Kablo çapı

Kullanıldığı Yerler

Dielektrik kayıpları çok düşük olan bu kablolar; güç merkezlerinde, alt ve endüstri tesislerinde, yerel enerji dağıtımında güç kablosu olarak mekanik hasar riskinin olmadığı yerlerde (hariçte, dahilde), toprak altında veya kablo kanallarında kullanılır.

Yapısı

- 1 Çok telli alüminyum iletken.
- 3 XLPE izole.
- 5 Yarı iletken bant.
- 7 Polyester bant.
- 2 İç yarı iletken.
- 4 Dış yarı iletken.
- 6 Bakır ekran.
- 8 PVC dış kılıf.

BOYUT VE AĞIRLIKLAR			ELEKTRİKSEL ÖZELLİKLER										
Normal Kesit	Dış Çap	Net Ağırlık	Sevki Uzunluğu	iletken DC 20 °C Max	iletken DC 90 °C Max	Çalışma İndüktansı		iletme Kapasitesi	Akım Taşıma Kapasitesi (A)				
mm ²	mm	kg/km	m	ohm/km	ohm/km	*** mH/km	** mH/km	µF/km	Toprakta 20 °C		Havada 30 °C		
									***	**	***	**	
1x25/16	24,0	600	1000	1,20	1,5360	0,692	0,420	0,164	-	-	-	-	
1x35/16	25,0	650	1000	0,868	1,1110	0,666	0,401	0,181	-	-	-	-	
1x50/16	26,5	750	1000	0,641	0,8205	0,640	0,383	0,201	194	171	215	181	
1x70/16	28,0	850	1000	0,443	0,5670	0,609	0,362	0,229	236	209	269	226	
1x95/16	29,5	950	1000	0,320	0,4096	0,585	0,346	0,255	281	249	327	275	
1x120/16	31,5	1.100	1000	0,253	0,3238	0,567	0,336	0,278	318	283	377	317	
1x150/25	33,0	1300	1000	0,206	0,2637	0,549	0,325	0,302	350	316	424	359	
1x185/25	35,0	1450	1000	0,164	0,2099	0,534	0,317	0,328	393	358	485	412	
1x240/25	37,5	1700	1000	0,125	0,1600	0,514	0,307	0,363	453	416	573	489	
1x300/25	40,0	1900	1000	0,100	0,1280	0,497	0,298	0,398	507	469	652	559	
1x400/35	43,5	2400	1000	0,0778	0,1009	0,477	0,289	0,447	559	532	741	651	
1x500/35	46,5	2800	1000	0,0605	0,0774	0,461	0,282	0,491	622	599	838	744	
1x630/35	50,0	3250	1000	0,0469	0,0600	0,455	0,275	0,543	697	679	957	851	

Not: Akım taşıma kapasiteleri aşağıdaki şartlarda geçerlidir:

Toprakta : 20 °C' de, 70 cm derinlikte, toprak termik direnci 1 K.m/W, yük faktörü 0.7

Havada : 30 °C' de, yük faktörü 1.0

*** : Yan yana, kablolar arası mesafe; havada = 1 x kablo çapı, toprakta = 7 cm

** : Üçgen demet şeklinde döme

Sistem Sayısı : 1

12.7/22 kV XLPE izoleli, tek damarlı, alüminyum iletkenli kablolar

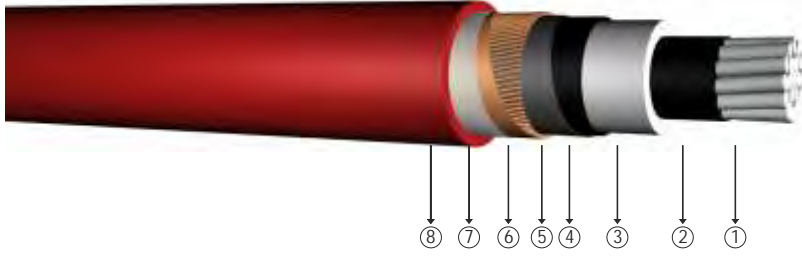

Kod: YAXC7V-R, NA2XSY, AL/XLPE/CWS/PVC

R: Örgülü Rijit İtken

Standartlar: TS IEC 60502 - 2, VDE 276-620, BS 7870-4.10

Teknik Veriler

Maksimum çalışma sıcaklığı : 90 °C
 Maksimum kısa devre sıcaklığı : 250 °C (max. 5 sn.)
 Anma gerilimi : 12.7/22 kV
 Minimum bükülme yarıçapı : 15 x D
 D : Kablo çapı

Kullanıldığı Yerler

Dielektrik kayıpları çok düşük olan bu kablolar; güç merkezlerinde, alt ve endüstri tesislerinde, yerel enerji dağıtımında güç kablosu olarak mekanik hasar riskinin olmadığı yerlerde (hariçte, dahilde), toprak altında veya kablo kanallarında kullanılır.

Yapısı

- 1 Çok telli alüminyum iletken. 2 İç yarı iletken. 3 XLPE izole. 4 Dış yarı iletken. 5 Yarı iletken bant. 6 Bakır ekran. 7 Polyester bant. 8 PVC dış kılıf.

BOYUT VE AĞIRLIKLAR			ELEKTRİKSEL ÖZELLİKLER									
Normal Kesit	Dış Çap	Net Ağırlık	Sevki Uzunluğu	iletken DC 20 °C Max	iletken DC 90 °C Max	Çalışma İndüktansı		iletme Kapasitesi	Akım Taşıma Kapasitesi (A)			
mm ²	mm	kg/km	m	ohm/km	ohm/km	*** mH/km	** mH/km	µF/km	Toprakta 20 °C		Havada 30 °C	
									***	**	***	**
1x25/16	-	-	1000	1,20	1,5360	-	-	-	-	-	-	-
1x35/16	27,0	750	1000	0,868	1,1110	0,670	0,416	0,157	-	-	-	-
1x50/16	28,5	800	1000	0,641	0,8205	0,644	0,397	0,174	195	173	217	184
1x70/16	30,0	950	1000	0,443	0,5670	0,614	0,377	0,197	237	211	270	229
1x95/16	32,0	1050	1000	0,320	0,4096	0,590	0,360	0,218	282	252	328	278
1x120/16	34,0	1200	1000	0,253	0,3238	0,571	0,349	0,238	320	287	378	320
1x150/25	35,0	1400	1000	0,206	0,2637	0,554	0,338	0,258	353	320	425	363
1x185/25	37,0	1550	1000	0,164	0,2099	0,538	0,329	0,278	396	362	485	415
1x240/25	39,5	1800	1000	0,125	0,1600	0,518	0,317	0,308	457	421	573	493
1x300/25	42,0	2050	1000	0,100	0,1280	0,501	0,308	0,336	511	474	652	563
1x400/35	45,5	2550	1000	0,0778	0,1009	0,480	0,298	0,377	566	538	740	652
1x500/35	48,5	2900	1000	0,0605	0,0774	0,464	0,290	0,413	630	606	838	746
1x630/35	52,5	3400	1000	0,0469	0,0600	0,448	0,282	0,455	719	686	953	850

Not: Akım taşıma kapasiteleri aşağıdaki şartlarda geçerlidir;

Toprakta : 20 °C' de, 70 cm derinlikte, toprak termik direnci 1 K.m/W, yük faktörü 0.7

Havada : 30 °C' de, yük faktörü 1.0

*** : Yan yana, kablolar arası mesafe; havada = 1 x kablo çapı, toprakta = 7 cm

** : Üçgen demet şeklinde döme

Sistem Sayısı : 1

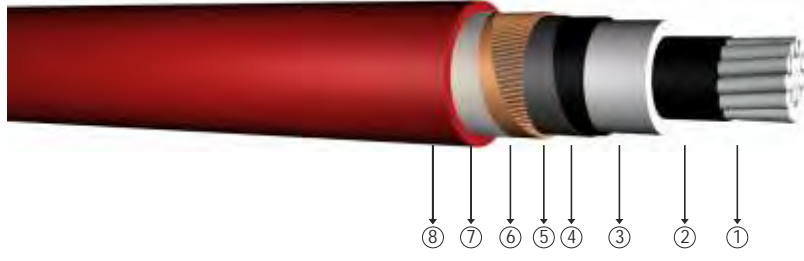

Kod: YAXC7V-R, NA2XSJ, AL/XLPE/CWS/PVC

R: Örgülü Rijit İtken

Standartlar: TS IEC 60502 - 2, VDE 276-620, BS 7870-4.10

Teknik Veriler

Maksimum çalışma sıcaklığı : 90 °C
 Maksimum kısa devre sıcaklığı : 250 °C (max. 5 sn.)
 Anma gerilimi : 19/33 kV
 Minimum bükülme yarıçapı : 15 x D
 D : Kablo çapı

Kullanıldığı Yerler

Dielektrik kayıpları çok düşük olan bu kablolar; güç merkezlerinde, alt ve endüstri tesislerinde, yerel enerji dağıtımında güç kablosu olarak mekanik hasar riskinin olmadığı yerlerde (hariçte, dahilde), toprak altında veya kablo kanallarında kullanılır.

Yapısı

- 1 Çok telli alüminyum iletken.
- 3 XLPE izole.
- 5 Yarı iletken bant.
- 7 Polyester bant.
- 2 İç yarı iletken.
- 4 Dış yarı iletken.
- 6 Bakır ekran.
- 8 PVC dış kılıf.

BOYUT VE AĞIRLIKLAR			ELEKTRİKSEL ÖZELLİKLER									
Normal Kesit	Dış Çap	Net Ağırlık	Sevki Uzunluğu	iletken DC 20 °C Max	iletken DC 90 °C Max	Çalışma İndüktansı		iletme Kapasitesi	Akım Taşıma Kapasitesi (A)			
mm ²	mm	kg/km	m	ohm/km	ohm/km	*** mH/km	** mH/km	µF/km	Toprakta 20 °C		Havada 30 °C	
									***	**	***	**
1x25/16	-	-	1000	1,20	1,5360	-	-	-	-	-	-	-
1x35/16	32,0	1000	1000	0,868	1,1110	0,680	0,451	0,123	-	-	-	-
1x50/16	33,5	1100	1000	0,641	0,8205	0,655	0,432	0,135	196	175	217	187
1x70/16	35,0	1200	1000	0,443	0,5670	0,624	0,408	0,151	238	214	270	232
1x95/16	37,0	1400	1000	0,320	0,4096	0,600	0,391	0,166	284	256	328	281
1x120/16	39,0	1500	1000	0,253	0,3238	0,581	0,377	0,180	322	290	378	323
1x150/25	40,5	1750	1000	0,206	0,2637	0,564	0,366	0,194	355	324	425	365
1x185/25	42,5	1900	1000	0,164	0,2099	0,547	0,355	0,208	400	366	485	418
1x240/25	45,0	2200	1000	0,125	0,1600	0,527	0,342	0,229	461	426	572	494
1x300/25	47,5	2450	1000	0,100	0,1280	0,510	0,332	0,248	516	479	649	564
1x400/35	50,5	3000	1000	0,0778	0,1009	0,489	0,320	0,276	572	545	737	654
1x500/35	54,0	3400	1000	0,0605	0,0774	0,473	0,310	0,301	638	614	835	747
1x630/35	57,5	3900	1000	0,0469	0,0600	0,457	0,301	0,330	728	690	950	851

Not: Akım taşıma kapasiteleri aşağıdaki şartlarda geçerlidir;

Toprakta : 20 °C' de, 70 cm derinlikte, toprak termik direnci 1 K.m/W, yük faktörü 0.7

Havada : 30 °C' de, yük faktörü 1.0

*** : Yan yana, kablolar arası mesafe; havada = 1 x kablo çapı, toprakta = 7 cm

** : Üçgen demet şeklinde döme

Sistem Sayısı : 1

20.3/35 kV veya 20.8/36 kV XLPE izoleli, tek damarlı, alüminyum iletkenli kablolar

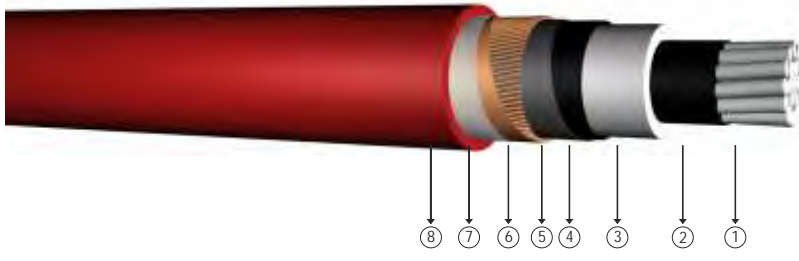

Kod: YAXC7V-R, NA2XSY, AL/XLPE/CWS/PVC

R: Örgülü Rijit iletken

Standartlar: TS HD 620 S2, TSEK

Teknik Veriler

Maksimum çalışma sıcaklığı : 90 °C
Maksimum kısa devre sıcaklığı : 250 °C (max. 5 sn.)
Anma gerilimi : 20.3/35 kV
20.8/36 kV
Minimum bükülme yarıçapı : 15 x D
D : Kablo çapı

Kullanıldığı Yerler

Dielektrik kayıpları çok düşük olan bu kablolar; güç merkezlerinde, alt ve endüstri tesislerinde, yerel enerji dağıtımında güç kablosu olarak mekanik hasar riskinin olmadığı yerlerde (hariçte, dahilde), toprak altında veya kablo kanallarında kullanılır.

Yapısı

- 1 Çok telli alüminyum iletken. 2 ç yarı iletken. 3 XLPE izole. 4 Dı yarı iletken. 5 Yarı iletken bant. 6 Bakır ekran. 7 Polyester bant. 8 PVC dı kılıf.

BOYUT VE A İRLIKLAR			ELEKTRİKSEL ÖZELLİKLER									
Normal Kesit	Dı Çap	Net A ırlık	Sevk Uzunlu u	iletken DC 20 °C Max	iletken DC 90 °C Max	Çalı ma ndüktansı		iletme Kapasitesi	Akım Ta ıma Kapasitesi (A)			
mm ²	mm	kg/km	m	ohm/km	ohm/km	*** mH/km	** mH/km	µF/km	Toprakta 20 °C		Havada 30 °C	
									***	**	***	**
1x25/16	33,5	1050	1000	1,20	1,5360	0,683	0,486	0,105	-	-	-	-
1x35/16	34,5	1100	1000	0,868	1,1110	0,657	0,464	0,115	-	-	-	-
1x50/16	36,0	1200	1000	0,641	0,8205	0,632	0,444	0,125	196	175	217	187
1x70/16	37,5	1350	1000	0,443	0,5670	0,601	0,420	0,140	238	214	270	232
1x95/16	39,5	1500	1000	0,320	0,4096	0,577	0,402	0,153	284	256	328	281
1x120/16	41,5	1650	1000	0,253	0,3238	0,558	0,388	0,165	322	290	378	323
1x150/25	43,0	1900	1000	0,206	0,2637	0,541	0,376	0,178	355	324	425	365
1x185/25	44,5	2050	1000	0,164	0,2099	0,525	0,365	0,191	400	366	485	418
1x240/25	47,5	2350	1000	0,125	0,1600	0,506	0,351	0,209	461	426	572	494
1x300/25	49,5	2600	1000	0,100	0,1280	0,490	0,341	0,226	516	479	649	564
1x400/35	53,0	3150	1000	0,0778	0,1009	0,471	0,328	0,252	572	545	737	654
1x500/35	56,0	3600	1000	0,0605	0,0774	0,456	0,318	0,274	638	614	835	747
1x630/35	60,0	4150	1000	0,0469	0,0600	0,440	0,308	0,300	728	690	950	851

Not: Akım taşıma kapasiteleri aşağıdaki şartlarda geçerlidir;

Toprakta : 20 °C' de, 70 cm derinlikte, toprak termik direnci 1 K.m/W, yük faktörü 0.7

Havada : 30 °C' de, yük faktörü 1.0

*** : Yan yana, kablolar arası mesafe; havada = 1 x kablo çapı, toprakta = 7 cm

** : Üçgen demet ekinde dö eme

Sistem Sayısı : 1

3.6/6 kV Halojensiz, alev iletmeyen, XLPE izoleli, tek damarlı, alüminyum iletkenli kablolar

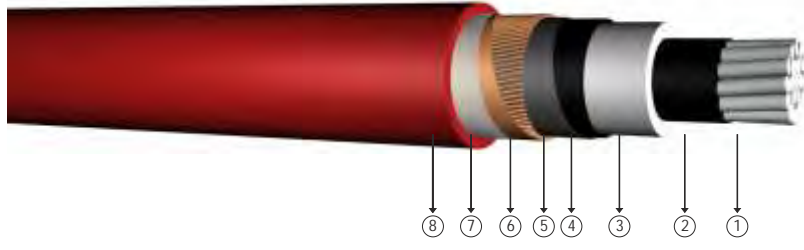

Kod: YAXC7Z1-R, NA2XSH, AL/XLPE/CWS/LSZH

R: Örgülü Rijit İtken

Standartlar: TS IEC 60502 - 2, VDE 0276-620

Teknik Veriler

Maksimum çalışma sıcaklığı	: 90 °C
Maksimum kısa devre sıcaklığı	: 250 °C (max. 5 sn.)
Anma gerilimi	: 3.6/6 kV
Minimum bükülme yarıçapı	: 15 x D
D	: Kablo çapı

Kullanıldığı Yerler

Oteller, okullar, yüksek binalar, hastaneler, bilgi işlem merkezleri ve insanların yoğun olarak bulunduğu merkezleri ile yangına hassas bölgelerde kullanılır.

Yapısı

- 1 Çok telli alüminyum iletken.
- 3 XLPE izole.
- 5 Yarı iletken bant.
- 7 Polyester bant.
- 2 İç yarı iletken.
- 4 Dış yarı iletken.
- 6 Bakır ekran.
- 8 HFFR dış kılıf.

BOYUT VE AĞIRLIKLAR			ELEKTRİKSEL ÖZELLİKLER										
Normal Kesit	Dış Çap	Net Ağırlık	Sevki Uzunluğu	İtken DC 20 °C Max	İtken DC 90 °C Max	Çalışma İndüktansı		İletme Kapasitesi	Akım Taşıma Kapasitesi (A)				
mm ²	mm	kg/km	m	ohm/km	ohm/km	*** mH/km	** mH/km	µF/km	Toprakta 20 °C		Havada 30 °C		
									***	**	***	**	
1x25/16	20,0	500	1000	1,20	1,5360	0,683	0,384	0,253	-	-	-	-	
1x35/16	21,0	550	1000	0,868	1,1110	0,657	0,367	0,283	-	-	-	-	
1x50/16	22,0	600	1000	0,641	0,8205	0,632	0,351	0,318	186	178	233	188	
1x70/16	24,0	700	1000	0,443	0,5670	0,601	0,332	0,368	234	217	280	235	
1x95/16	25,5	800	1000	0,320	0,4096	0,577	0,318	0,414	287	259	344	286	
1x120/16	27,0	900	1000	0,253	0,3238	0,558	0,308	0,455	338	298	392	329	
1x150/25	28,5	1100	1000	0,206	0,2637	0,541	0,299	0,499	388	333	441	376	
1x185/25	30,5	1250	1000	0,164	0,2099	0,525	0,292	0,544	449	377	510	428	
1x240/25	33,5	1450	1000	0,125	0,1600	0,506	0,284	0,587	530	438	587	508	
1x300/25	36,0	1700	1000	0,100	0,1280	0,490	0,279	0,603	605	495	682	586	
1x400/35	40,0	2200	1000	0,0778	0,1009	0,471	0,275	0,642	678	562	781	676	
1x500/35	43,5	2600	1000	0,0605	0,0774	0,456	0,270	0,667	762	633	883	772	
1x630/35	47,0	3050	1000	0,0469	0,0600	0,440	0,264	0,739	858	712	1007	882	

Not: Akım taşıma kapasiteleri aşağıdaki şartlarda geçerlidir:

Toprakta : 20 °C' de, 70 cm derinlikte, toprak termik direnci 1 K.m/W, yük faktörü 0.7

Havada : 30 °C' de, yük faktörü 1.0

*** : Yan yana, kablolar arası mesafe; havada = 1 x kablo çapı, toprakta = 7 cm

** : Üçgen demet şeklinde döme

Sistem Sayısı : 1

5.8/10 kV (6/10 kV) veya 6.35/11 kV Halojensiz, alev iletmeyen, XLPE izoleli, tek damarlı, alüminyum iletkenli kablolar

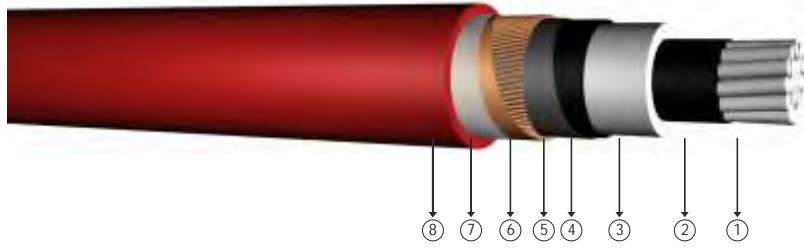

Kod: YAXC7Z1-R, NA2XSH, AL/XLPE/CWS/LSZH

R: Örgülü Rijit iletken

Standartlar: TS IEC 60502 - 2, VDE 276-620, BS 7870-4.10

Teknik Veriler

Maksimum çalışma sıcaklığı : 90 °C
 Maksimum kısa devre sıcaklığı : 250 °C (max. 5 sn.)
 Anma gerilimi : 5.8/10 kV (6/10 kV)
 6.35/11 kV
 Minimum bükülme yarıçapı : 15 x D
 D : Kablo çapı

Kullanıldığı Yerler

Oteller, okullar, yüksek binalar, hastaneler, bilgi işlem merkezleri ve insanların yoğun olarak bulunduğu merkezleri ile yangına hassas bölgelerde kullanılır.

Yapısı

- 1 Çok telli alüminyum iletken. 2 İç yarı iletken. 3 XLPE izole. 4 Dış yarı iletken. 5 Yarı iletken bant. 6 Bakır ekran. 7 Polyester bant. 8 HFFR dış kılıf.

BOYUT VE AĞIRLIKLAR			ELEKTRİKSEL ÖZELLİKLER									
Normal Kesit	Dış Çap	Net Ağırlık	Sevki Uzunluğu	iletken DC 20 °C Max	iletken DC 90 °C Max	Çalışma İndüktansı		iletme Kapasitesi	Akım Taşıma Kapasitesi (A)			
mm ²	mm	kg/km	m	ohm/km	ohm/km	*** mH/km	** mH/km	µF/km	Toprakta 20 °C		Havada 30 °C	
									***	**	***	**
1x25/16	21,5	550	1000	1,20	1,5360	0,683	0,384	0,200	-	-	-	-
1x35/16	22,5	600	1000	0,868	1,1110	0,657	0,367	0,223	-	-	-	-
1x50/16	24,0	650	1000	0,641	0,8205	0,632	0,351	0,248	194	171	215	181
1x70/16	26,0	750	1000	0,443	0,5670	0,601	0,332	0,285	236	209	269	226
1x95/16	27,5	870	1000	0,320	0,4096	0,577	0,318	0,320	281	249	327	275
1x120/16	29,5	970	1000	0,253	0,3238	0,558	0,308	0,350	318	283	377	317
1x150/25	30,5	1200	1000	0,206	0,2637	0,541	0,299	0,382	350	316	424	359
1x185/25	32,5	1300	1000	0,164	0,2099	0,525	0,292	0,415	393	358	485	412
1x240/25	35,0	1550	1000	0,125	0,1600	0,506	0,284	0,462	453	416	573	489
1x300/25	37,5	1800	1000	0,100	0,1280	0,490	0,279	0,507	507	469	652	559
1x400/35	41,0	2250	1000	0,0778	0,1009	0,471	0,275	0,573	559	532	741	651
1x500/35	44,0	2600	1000	0,0605	0,0774	0,456	0,270	0,631	622	599	838	744
1x630/35	47,5	3050	1000	0,0469	0,0600	0,440	0,264	0,699	697	679	957	851

Not: Akım taşıma kapasiteleri aşağıdaki şartlarda geçerlidir;

Toprakta : 20 °C' de, 70 cm derinlikte, toprak termik direnci 1 K.m/W, yük faktörü 0.7

Havada : 30 °C' de, yük faktörü 1.0

*** : Yan yana, kablolar arası mesafe; havada = 1 x kablo çapı, toprakta = 7 cm

** : Üçgen demet şeklinde döme

Sistem Sayısı : 1

8.7/15 kV Halojensiz, alev iletmeyen, XLPE izoleli, tek damarlı, alüminyum iletkenli kablolar

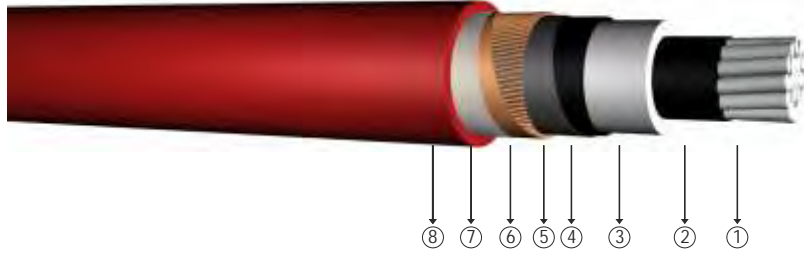

Kod: YAXC7Z1-R, NA2XSH, AL/XLPE/CWS/LSZH

R: Örgülü Rijit İtken

Standartlar: TS IEC 60502 - 2, VDE 0276-620

Teknik Veriler

Maksimum çalışma sıcaklığı	: 90 °C
Maksimum kısa devre sıcaklığı	: 250 °C (max. 5 sn.)
Anma gerilimi	: 8.7/15 kV
Minimum bükülme yarıçapı	: 15 x D
D	: Kablo çapı

Kullanıldığı Yerler

Oteller, okullar, yüksek binalar, hastaneler, bilgi işlem merkezleri ve insanların yoğun olarak bulunduğu merkezleri ile yangına hassas bölgelerde kullanılır.

Yapısı

- 1 Çok telli alüminyum iletken.
- 3 XLPE izole.
- 5 Yarı iletken bant.
- 7 Polyester bant.
- 2 İç yarı iletken.
- 4 Dış yarı iletken.
- 6 Bakır ekran.
- 8 HFFR dış kılıf.

BOYUT VE AĞIRLIKLAR			ELEKTRİKSEL ÖZELLİKLER										
Normal Kesit	Dış Çap	Net Ağırlık	Sevki Uzunluğu	İtken DC 20 °C Max	İtken DC 90 °C Max	Çalışma İndüktansı		İletme Kapasitesi	Akım Taşıma Kapasitesi (A)				
mm ²	mm	kg/km	m	ohm/km	ohm/km	*** mH/km	** mH/km	µF/km	Toprakta 20 °C		Havada 30 °C		
									***	**	***	**	
1x25/16	24,0	600	1000	1,20	1,5360	0,692	0,420	0,164	-	-	-	-	
1x35/16	25,0	650	1000	0,868	1,1110	0,666	0,401	0,181	-	-	-	-	
1x50/16	26,5	750	1000	0,641	0,8205	0,640	0,383	0,201	194	171	215	181	
1x70/16	28,0	850	1000	0,443	0,5670	0,609	0,362	0,229	236	209	269	226	
1x95/16	29,5	950	1000	0,320	0,4096	0,585	0,346	0,255	281	249	327	275	
1x120/16	31,5	1.100	1000	0,253	0,3238	0,567	0,336	0,278	318	283	377	317	
1x150/25	33,0	1300	1000	0,206	0,2637	0,549	0,325	0,302	350	316	424	359	
1x185/25	35,0	1450	1000	0,164	0,2099	0,534	0,317	0,328	393	358	485	412	
1x240/25	37,5	1700	1000	0,125	0,1600	0,514	0,307	0,363	453	416	573	489	
1x300/25	40,0	1900	1000	0,100	0,1280	0,497	0,298	0,398	507	469	652	559	
1x400/35	43,5	2400	1000	0,0778	0,1009	0,477	0,289	0,447	559	532	741	651	
1x500/35	46,5	2800	1000	0,0605	0,0774	0,461	0,282	0,491	622	599	838	744	
1x630/35	50,0	3250	1000	0,0469	0,0600	0,455	0,275	0,543	697	679	957	851	

Not: Akım taşıma kapasiteleri aşağıdaki şartlarda geçerlidir:

Toprakta : 20 °C' de, 70 cm derinlikte, toprak termik direnci 1 K.m/W, yük faktörü 0.7

Havada : 30 °C' de, yük faktörü 1.0

*** : Yan yana, kablolar arası mesafe; havada = 1 x kablo çapı, toprakta = 7 cm

** : Üçgen demet şeklinde döme

Sistem Sayısı : 1

12.7/22 kV Halojensiz, alev iletmeyen, XLPE izoleli, tek damarlı, alüminyum iletkenli kablolar

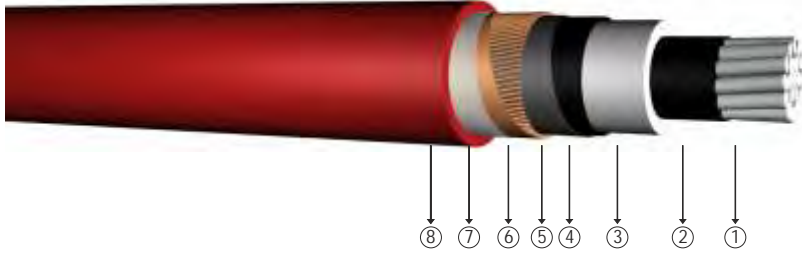

Kod: YAXC7Z1-R, NA2XSH, AL/XLPE/CWS/LSZH

R: Örgülü Rijit İtken

Standartlar: TS IEC 60502 - 2, VDE 276-620, BS 7870-4.10

Teknik Veriler

Maksimum çalışma sıcaklığı	: 90 °C
Maksimum kısa devre sıcaklığı	: 250 °C (max. 5 sn.)
Anma gerilimi	: 12.7/22 kV
Minimum bükülme yarıçapı	: 15 x D
D	: Kablo çapı

Kullanıldığı Yerler

Oteller, okullar, yüksek binalar, hastaneler, bilgi işlem merkezleri ve insanların yoğun olarak bulunduğu merkezleri ile yangına hassas bölgelerde kullanılır.

Yapısı

- 1 Çok telli alüminyum iletken.
- 2 İç yarı iletken.
- 3 XLPE izole.
- 4 Dış yarı iletken.
- 5 Yarı iletken bant.
- 6 Bakır ekran.
- 7 Polyester bant.
- 8 HFFR dış kılıf.

BOYUT VE AĞIRLIKLAR			ELEKTRİKSEL ÖZELLİKLER									
Normal Kesit	Dış Çap	Net Ağırlık	Sevki Uzunluğu	iletken DC 20 °C Max	iletken DC 90 °C Max	Çalışma İndüktansı		iletme Kapasitesi	Akım Taşıma Kapasitesi (A)			
mm ²	mm	kg/km	m	ohm/km	ohm/km	*** mH/km	** mH/km	µF/km	Toprakta 20 °C		Havada 30 °C	
									***	**	***	**
1x25/16	-	-	1000	1,20	1,5360	-	-	-	-	-	-	-
1x35/16	27,0	750	1000	0,868	1,1110	0,670	0,416	0,157	-	-	-	-
1x50/16	28,5	800	1000	0,641	0,8205	0,644	0,397	0,174	195	173	217	184
1x70/16	30,0	950	1000	0,443	0,5670	0,614	0,377	0,197	237	211	270	229
1x95/16	32,0	1050	1000	0,320	0,4096	0,590	0,360	0,218	282	252	328	278
1x120/16	34,0	1200	1000	0,253	0,3238	0,571	0,349	0,238	320	287	378	320
1x150/25	35,0	1400	1000	0,206	0,2637	0,554	0,338	0,258	353	320	425	363
1x185/25	37,0	1550	1000	0,164	0,2099	0,538	0,329	0,278	396	362	485	415
1x240/25	39,5	1800	1000	0,125	0,1600	0,518	0,317	0,308	457	421	573	493
1x300/25	42,0	2050	1000	0,100	0,1280	0,501	0,308	0,336	511	474	652	563
1x400/35	45,5	2550	1000	0,0778	0,1009	0,480	0,298	0,377	566	538	740	652
1x500/35	48,5	2900	1000	0,0605	0,0774	0,464	0,290	0,413	630	606	838	746
1x630/35	52,5	3400	1000	0,0469	0,0600	0,448	0,282	0,455	719	686	953	850

Not: Akım taşıma kapasiteleri aşağıdaki şartlarda geçerlidir;

Toprakta : 20 °C' de, 70 cm derinlikte, toprak termik direnci 1 K.m/W, yük faktörü 0.7

Havada : 30 °C' de, yük faktörü 1.0

*** : Yan yana, kablolar arası mesafe; havada = 1 x kablo çapı, toprakta = 7 cm

** : Üçgen demet şeklinde döme

Sistem Sayısı : 1

19/33 kV Halojensiz, alev iletmeyen, XLPE izoleli, tek damarlı, alüminyum iletkenli kablolar

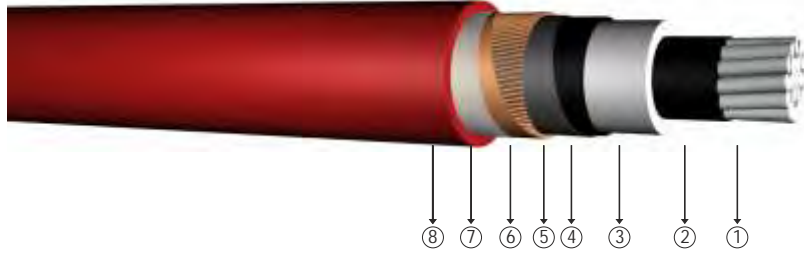

Kod: YAXC7Z1-R, NA2XSH, AL/XLPE/CWS/LSZH

R: Örgülü Rijit İtken

Standartlar: TS IEC 60502 - 2, VDE 276-620, BS 7870-4.10

Teknik Veriler

Maksimum çalışma sıcaklığı	: 90 °C
Maksimum kısa devre sıcaklığı	: 250 °C (max. 5 sn.)
Anma gerilimi	: 19/33 kV
Minimum bükülme yarıçapı	: 15 x D
D	: Kablo çapı

Kullanıldığı Yerler

Oteller, okullar, yüksek binalar, hastaneler, bilgi işlem merkezleri ve insanların yoğun olarak bulunduğu merkezleri ile yangına hassas bölgelerde kullanılır.

Yapısı

- 1 Çok telli alüminyum iletken.
- 2 İç yarı iletken.
- 3 XLPE izole.
- 4 Dış yarı iletken.
- 5 Yarı iletken bant.
- 6 Bakır ekran.
- 7 Polyester bant.
- 8 HFFR dış kılıf.

BOYUT VE AĞIRLIKLAR			ELEKTRİKSEL ÖZELLİKLER									
Normal Kesit	Dış Çap	Net Ağırlık	Sevki Uzunluğu	İtken DC 20 °C Max	İtken DC 90 °C Max	Çalışma İndüktansı		İletme Kapasitesi	Akım Taşıma Kapasitesi (A)			
mm ²	mm	kg/km	m	ohm/km	ohm/km	*** mH/km	** mH/km	µF/km	Toprakta 20 °C		Havada 30 °C	
									***	**	***	**
1x25/16	-	-	1000	1,20	1,5360	-	-	-	-	-	-	-
1x35/16	32,0	1000	1000	0,868	1,1110	0,680	0,451	0,123	-	-	-	-
1x50/16	33,5	1100	1000	0,641	0,8205	0,655	0,432	0,135	196	175	217	187
1x70/16	35,0	1200	1000	0,443	0,5670	0,624	0,408	0,151	238	214	270	232
1x95/16	37,0	1400	1000	0,320	0,4096	0,600	0,391	0,166	284	256	328	281
1x120/16	39,0	1500	1000	0,253	0,3238	0,581	0,377	0,180	322	290	378	323
1x150/25	40,5	1750	1000	0,206	0,2637	0,564	0,366	0,194	355	324	425	365
1x185/25	42,5	1900	1000	0,164	0,2099	0,547	0,355	0,208	400	366	485	418
1x240/25	45,0	2200	1000	0,125	0,1600	0,527	0,342	0,229	461	426	572	494
1x300/25	47,5	2450	1000	0,100	0,1280	0,510	0,332	0,248	516	479	649	564
1x400/35	50,5	3000	1000	0,0778	0,1009	0,489	0,320	0,276	572	545	737	654
1x500/35	54,0	3400	1000	0,0605	0,0774	0,473	0,310	0,301	638	614	835	747
1x630/35	57,5	3900	1000	0,0469	0,0600	0,457	0,301	0,330	728	690	950	851

Not: Akım taşıma kapasiteleri aşağıdaki şartlarda geçerlidir:

Toprakta : 20 °C' de, 70 cm derinlikte, toprak termik direnci 1 K.m/W, yük faktörü 0.7

Havada : 30 °C' de, yük faktörü 1.0

*** : Yan yana, kablolar arası mesafe; havada = 1 x kablo çapı, toprakta = 7 cm

** : Üçgen demet şeklinde döme

Sistem Sayısı : 1

20.3/35 kV veya 20.8/36 kV Halojensiz, alev iletmeyen,
XLPE izoleli, tek damarlı, alüminyum iletkenli kablolar

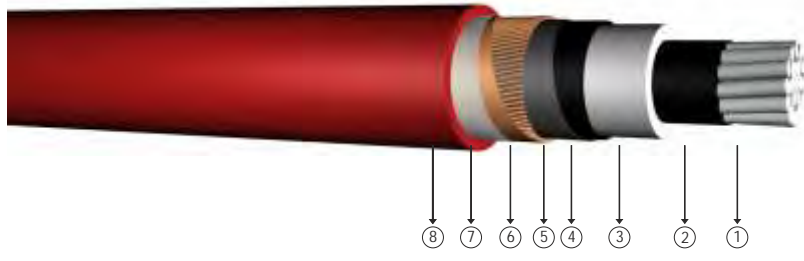

Kod: YAXC7Z1-R, NA2XSH, AL/XLPE/CWS/LSZH

R: Örgülü Rijit iletken

Standartlar: TS HD 620 S2, TSEK

Teknik Veriler

Maksimum çalışma sıcaklığı : 90 °C
Maksimum kısa devre sıcaklığı : 250 °C (max. 5 sn.)
Anma gerilimi : 20.3/35 kV
20.8/36 kV
Minimum bükülme yarıçapı : 15 x D
D : Kablo çapı

Kullanıldığı Yerler

Oteller, okullar, yüksek binalar, hastaneler, bilgi işlem merkezleri ve insanların yoğun olarak bulunduğu merkezleri ile yangına hassas bölgelerde kullanılır.

Yapısı

- 1 Çok telli alüminyum iletken. 2 Ç yarı iletken. 3 XLPE izole. 4 Dış yarı iletken. 5 Yarı iletken bant. 6 Bakır ekran. 7 Polyester bant. 8 HFFR dış kılıf.

BOYUT VE AĞIRLIKLAR			ELEKTRİKSEL ÖZELLİKLER									
Normal Kesit	Dış Çap	Net Ağırlık	Sevki Uzunluğu	iletken DC 20 °C Max	iletken DC 90 °C Max	Çalışma İndüktansı		iletme Kapasitesi	Akım Taşıma Kapasitesi (A)			
mm ²	mm	kg/km	m	ohm/km	ohm/km	*** mH/km	** mH/km	µF/km	Toprakta 20 °C		Havada 30 °C	
									***	**	***	**
1x25/16	33,5	1050	1000	1,20	1,5360	0,683	0,486	0,105	-	-	-	-
1x35/16	34,5	1100	1000	0,868	1,1110	0,657	0,464	0,115	-	-	-	-
1x50/16	36,0	1200	1000	0,641	0,8205	0,632	0,444	0,125	196	175	217	187
1x70/16	37,5	1350	1000	0,443	0,5670	0,601	0,420	0,140	238	214	270	232
1x95/16	39,5	1500	1000	0,320	0,4096	0,577	0,402	0,153	284	256	328	281
1x120/16	41,5	1650	1000	0,253	0,3238	0,558	0,388	0,165	322	290	378	323
1x150/25	43,0	1900	1000	0,206	0,2637	0,541	0,376	0,178	355	324	425	365
1x185/25	44,5	2050	1000	0,164	0,2099	0,525	0,365	0,191	400	366	485	418
1x240/25	47,5	2350	1000	0,125	0,1600	0,506	0,351	0,209	461	426	572	494
1x300/25	49,5	2600	1000	0,100	0,1280	0,490	0,341	0,226	516	479	649	564
1x400/35	53,0	3150	1000	0,0778	0,1009	0,471	0,328	0,252	572	545	737	654
1x500/35	56,0	3600	1000	0,0605	0,0774	0,456	0,318	0,274	638	614	835	747
1x630/35	60,0	4150	1000	0,0469	0,0600	0,440	0,308	0,300	728	690	950	851

Not: Akım taşıma kapasiteleri aşağıdaki şartlarda geçerlidir;

Toprakta : 20 °C' de, 70 cm derinlikte, toprak termik direnci 1 K.m/W, yük faktörü 0.7

Havada : 30 °C' de, yük faktörü 1.0

*** : Yan yana, kablolar arası mesafe; havada = 1 x kablo çapı, toprakta = 7 cm

** : Üçgen demet şeklinde döme

Sistem Sayısı : 1

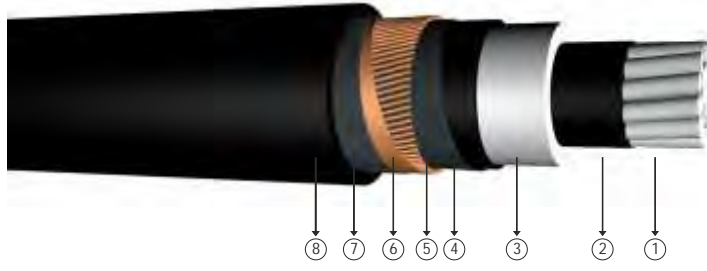

Kod: NA2XS(F)2Y, AL/XLPE/LW/CWS/LW/PE

Standartlar: TS IEC 60502 - 2, VDE 0276-620

Teknik Veriler

Maksimum çalışma sıcaklığı	: 90 °C
Maksimum kısa devre sıcaklığı	: 250 °C (max. 5 sn.)
Anma gerilimi	: 3.6/6 kV
Minimum bükülme yarıçapı	: 15 x D
D	: Kablo çapı

Kullanıldığı Yerler

Dielektrik kayıpları çok düşük olan bu kablolar; ani yük değişimlerinin olduğu ebekeler ile kısa devre akımlarının büyük olduğu yerleşim ve endüstri bölgelerinde, kablo kanallarında ve toprak altında kullanılır. Kablonun mekanik darbelerden dolayı su alması durumunda; bariyerler (i-en bant) tutucu görev yaparak suyun ilerlemesini önler.

Yapısı

- 1 Çok telli alüminyum iletken.
- 2 İç yarı iletken.
- 3 XLPE izole.
- 4 Dış yarı iletken.
- 5 Yarı iletken i-en bant.
- 6 Bakır ekran.
- 7 i-en bant.
- 8 PE dış kılıf.

BOYUT VE AĞIRLIKLAR			ELEKTRİKSEL ÖZELLİKLER										
Normal Kesit	Dış Çap	Net Ağırlık	Sevki Uzunluğu	iletken DC 20 °C Max	iletken DC 90 °C Max	Çalışma İndüktansı		iletme Kapasitesi	Akım Taşıma Kapasitesi (A)				
mm ²	mm	kg/km	m	ohm/km	ohm/km	*** mH/km	** mH/km	µF/km	Toprakta 20 °C		Havada 30 °C		
									***	**	***	**	
1x25/16	23,0	450	1000	1,20	1,5360	0,690	0,410	0,253	-	-	-	-	
1x35/16	24,0	500	1000	0,868	1,1110	0,663	0,391	0,283	-	-	-	-	
1x50/16	25,0	550	1000	0,641	0,8205	0,638	0,374	0,318	186	178	233	188	
1x70/16	26,5	650	1000	0,443	0,5670	0,607	0,353	0,368	234	217	280	235	
1x95/16	28,5	750	1000	0,320	0,4096	0,583	0,338	0,414	287	259	344	286	
1x120/16	30,0	850	1000	0,253	0,3238	0,564	0,327	0,455	338	298	392	329	
1x150/25	31,5	1050	1000	0,206	0,2637	0,547	0,317	0,499	388	333	441	376	
1x185/25	33,5	1200	1000	0,164	0,2099	0,531	0,309	0,544	449	377	510	428	
1x240/25	36,5	1400	1000	0,125	0,1600	0,511	0,299	0,587	530	438	587	508	
1x300/25	39,0	1600	1000	0,100	0,1280	0,446	0,294	0,603	605	495	682	586	
1x400/35	43,0	2100	1000	0,0778	0,1009	0,476	0,287	0,642	678	562	781	676	
1x500/35	46,5	2450	500	0,0605	0,0774	0,461	0,282	0,667	762	633	883	772	
1x630/35	50,0	2900	500	0,0469	0,0600	0,445	0,275	0,739	858	712	1007	882	

Not: Akım taşıma kapasiteleri aşağıdaki şartlarda geçerlidir;

Toprakta : 20 °C' de, 70 cm derinlikte, toprak termik direnci 1 K.m/W, yük faktörü 0.7

Havada : 30 °C' de, yük faktörü 1.0

*** : Yan yana, kablolar arası mesafe; havada = 1 x kablo çapı, toprakta = 7 cm

** : Üçgen demet şeklinde döme

Sistem Sayısı : 1

5.8/10 kV (6/10 kV) veya 6.35/11 XLPE izoleli, tek damarlı, boylamasına su geçirmez, alüminyum iletkenli kablolar

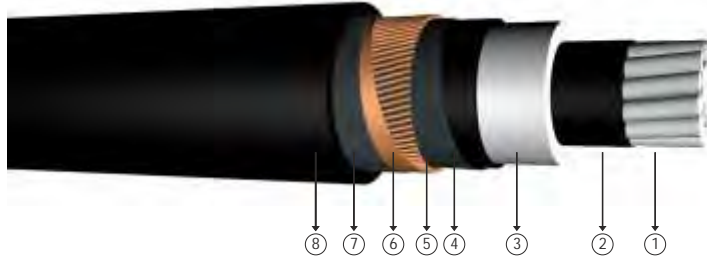

Kod: NA2XS(F)2Y, AL/XLPE/LW/CWS/LW/PE

Standartlar: TS IEC 60502 - 2, VDE 276-620, BS 7870-4.10

Teknik Veriler

Maksimum çalışma sıcaklığı	: 90 °C
Maksimum kısa devre sıcaklığı	: 250 °C (max. 5 sn.)
Anma gerilimi	: 5.8/10 kV (6/10 kV) 6.35/11 kV
Minimum bükülme yarıçapı	: 15 x D
D	: Kablo çapı

Kullanıldığı Yerler

Dielektrik kayıpları çok düşük olan bu kablolar; ani yük değişimlerinin olduğu ebekeler ile kısa devre akımlarının büyük olduğu yerleşim ve endüstri bölgelerinde, kablo kanallarında ve toprak altında kullanılır. Kablonun mekanik darbelerden dolayı su alması durumunda; bariyerler (içen bant) tutucu görev yaparak suyun ilerlemesini önler.

Yapısı

- 1 Çok telli alüminyum iletken. 2 İç yarı iletken. 3 XLPE izole. 4 Dış yarı iletken. 5 Yarı iletken içen bant. 6 Bakır ekran. 7 İçen bant. 8 PE dış kılıf.

BOYUT VE AĞIRLIKLAR			ELEKTRİKSEL ÖZELLİKLER										
Normal Kesit	Dış Çap	Net Ağırlık	Sevki Uzunluğu	iletken DC 20 °C Max	iletken DC 90 °C Max	Çalışma İndüktansı		iletme Kapasitesi	Akım Taşıma Kapasitesi (A)				
mm ²	mm	kg/km	m	ohm/km	ohm/km	*** mH/km	** mH/km	µF/km	Toprakta 20 °C		Havada 30 °C		
									***	**	***	**	
1x25/16	24,5	500	1000	1,20	1,5360	0,693	0,425	0,200	-	-	-	-	
1x35/16	25,5	550	1000	0,868	1,1110	0,667	0,406	0,223	-	-	-	-	
1x50/16	27,0	600	1000	0,641	0,8205	0,642	0,387	0,248	194	171	215	181	
1x70/16	28,5	700	1000	0,443	0,5670	0,611	0,366	0,285	236	209	269	226	
1x95/16	30,0	800	1000	0,320	0,4096	0,586	0,350	0,320	281	249	327	275	
1x120/16	32,0	900	1000	0,253	0,3238	0,568	0,338	0,350	318	283	377	317	
1x150/25	33,5	1150	1000	0,206	0,2637	0,551	0,329	0,382	350	316	424	359	
1x185/25	35,5	1250	1000	0,164	0,2099	0,534	0,319	0,415	393	358	485	412	
1x240/25	38,0	1450	1000	0,125	0,1600	0,515	0,309	0,462	453	416	573	489	
1x300/25	40,5	1700	1000	0,100	0,1280	0,498	0,301	0,507	507	469	652	559	
1x400/35	43,5	2150	1000	0,0778	0,1009	0,478	0,291	0,573	559	532	741	651	
1x500/35	47,0	2500	1000	0,0605	0,0774	0,462	0,284	0,631	622	599	838	744	
1x630/35	50,5	2950	1000	0,0469	0,0600	0,446	0,276	0,699	697	679	957	851	

Not: Akım taşıma kapasiteleri aşağıdaki şartlarda geçerlidir;

Toprakta : 20 °C' de, 70 cm derinlikte, toprak termik direnci 1 K.m/W, yük faktörü 0.7

Havada : 30 °C' de, yük faktörü 1.0

*** : Yan yana, kablolar arası mesafe; havada = 1 x kablo çapı, toprakta = 7 cm

** : Üçgen demet şeklinde döme

Sistem Sayısı : 1

8.7/15 kV XLPE izoleli, tek damarlı, boylamasına su geçirmez, alüminyum iletkenli kablolar



Kod: NA2XS(F)2Y, AL/XLPE/LW/CWS/LW/PE

Standartlar: TS IEC 60502 - 2, VDE 0276-620

Teknik Veriler

Maksimum çalışma sıcaklığı	: 90 °C
Maksimum kısa devre sıcaklığı	: 250 °C (max. 5 sn.)
Anma gerilimi	: 8.7/15 kV
Minimum bükülme yarıçapı	: 15 x D
D	: Kablo çapı

Kullanıldığı Yerler

Dielektrik kayıpları çok düşük olan bu kablolar; ani yük değişimlerinin olduğu ebekeler ile kısa devre akımlarının büyük olduğu yerleşim ve endüstri bölgelerinde, kablo kanallarında ve toprak altında kullanılır. Kablonun mekanik darbelerden dolayı su alması durumunda; bariyerler (i-en bant) tutucu görev yaparak suyun ilerlemesini önler.

Yapısı

- 1 Çok telli alüminyum iletken. 2 İç yarı iletken. 3 XLPE izole. 4 Dış yarı iletken. 5 Yarı iletken i-en bant. 6 Bakır ekran. 7 i-en bant. 8 PE dış kılıf.

BOYUT VE AĞIRLIKLAR			ELEKTRİKSEL ÖZELLİKLER										
Normal Kesit	Dış Çap	Net Ağırlık	Sevki Uzunluğu	iletken DC 20 °C Max	iletken DC 90 °C Max	Çalışma İndüktansı		iletme Kapasitesi	Akım Taşıma Kapasitesi (A)				
mm ²	mm	kg/km	m	ohm/km	ohm/km	*** mH/km	** mH/km	µF/km	Toprakta 20 °C		Havada 30 °C		
									***	**	***	**	
1x25/16	27,0	550	1000	1,20	1,5360	0,698	0,442	0,164	-	-	-	-	
1x35/16	28,0	650	1000	0,868	1,1110	0,672	0,422	0,181	-	-	-	-	
1x50/16	29,0	700	1000	0,641	0,8205	0,646	0,403	0,201	194	171	215	181	
1x70/16	30,5	800	1000	0,443	0,5670	0,615	0,381	0,229	236	209	269	226	
1x95/16	32,5	900	1000	0,320	0,4096	0,591	0,364	0,255	281	249	327	275	
1x120/16	34,5	1050	1000	0,253	0,3238	0,572	0,353	0,278	318	283	377	317	
1x150/25	35,5	1250	1000	0,206	0,2637	0,555	0,341	0,302	350	316	424	359	
1x185/25	37,5	1400	1000	0,164	0,2099	0,539	0,332	0,328	393	358	485	412	
1x240/25	40,5	1600	1000	0,125	0,1600	0,519	0,321	0,363	453	416	573	489	
1x300/25	42,5	1800	1000	0,100	0,1280	0,502	0,311	0,398	507	469	652	559	
1x400/35	46,0	2300	1000	0,0778	0,1009	0,482	0,301	0,447	559	532	741	651	
1x500/35	49,5	2650	1000	0,0605	0,0774	0,466	0,293	0,491	622	599	838	744	
1x630/35	53,0	3100	1000	0,0469	0,0600	0,450	0,285	0,543	697	679	957	851	

Not: Akım taşıma kapasiteleri aşağıdaki şartlarda geçerlidir;

Toprakta : 20 °C' de, 70 cm derinlikte, toprak termik direnci 1 K.m/W, yük faktörü 0.7

Havada : 30 °C' de, yük faktörü 1.0

*** : Yan yana, kablolar arası mesafe; havada = 1 x kablo çapı, toprakta = 7 cm

** : Üçgen demet şeklinde döme

Sistem Sayısı : 1

12.7/22 kV XLPE izoleli, tek damarlı, boylamasına su geçirmez, alüminyum iletkenli kablolar



Kod: NA2XS(F)2Y, AL/XLPE/LW/CWS/LW/PE

Standartlar: TS IEC 60502 - 2, VDE 276-620, BS 7870-4.10

Teknik Veriler

Maksimum çalışma sıcaklığı	: 90 °C
Maksimum kısa devre sıcaklığı	: 250 °C (max. 5 sn.)
Anma gerilimi	: 12.7/22 kV
Minimum bükülme yarıçapı	: 15 x D
D	: Kablo çapı

Kullanıldığı Yerler

Dielektrik kayıpları çok düşük olan bu kablolar; ani yük değişimlerinin olduğu ebekeler ile kısa devre akımlarının büyük olduğu yerleşim ve endüstri bölgelerinde, kablo kanallarında ve toprak altında kullanılır. Kablonun mekanik darbelerden dolayı su alması durumunda; bariyerler (i-en bant) tutucu görev yaparak suyun ilerlemesini önler.

Yapısı

- 1 Çok telli alüminyum iletken. 3 XLPE izole. 5 Yarı iletken i-en bant. 7 i-en bant.
2 İç yarı iletken. 4 Dış yarı iletken. 6 Bakır ekran. 8 PE dış kılıf.

BOYUT VE AĞIRLIKLAR			ELEKTRİKSEL ÖZELLİKLER									
Normal Kesit	Dış Çap	Net Ağırlık	Sevki Uzunluğu	iletken DC 20 °C Max	iletken DC 90 °C Max	Çalışma İndüktansı		iletme Kapasitesi	Akım Taşıma Kapasitesi (A)			
mm ²	mm	kg/km	m	ohm/km	ohm/km	*** mH/km	** mH/km	µF/km	Toprakta 20 °C		Havada 30 °C	
									***	**	***	**
1x25/16	-	-	1000	1,20	1,5360	-	-	-	-	-	-	-
1x35/16	30,0	700	1000	0,868	1,1110	0,676	0,436	0,157	-	-	-	-
1x50/16	31,0	800	1000	0,641	0,8205	0,650	0,416	0,174	195	173	217	184
1x70/16	33,0	900	1000	0,443	0,5670	0,619	0,394	0,197	237	211	270	229
1x95/16	34,5	1000	1000	0,320	0,4096	0,595	0,377	0,218	282	252	328	278
1x120/16	36,5	1150	1000	0,253	0,3238	0,576	0,365	0,238	320	287	378	320
1x150/25	38,0	1350	1000	0,206	0,2637	0,559	0,353	0,258	353	320	425	363
1x185/25	40,0	1500	1000	0,164	0,2099	0,543	0,343	0,278	396	362	485	415
1x240/25	42,5	1700	1000	0,125	0,1600	0,523	0,330	0,308	457	421	573	493
1x300/25	44,5	1950	1000	0,100	0,1280	0,506	0,321	0,336	511	474	652	563
1x400/35	48,0	2400	1000	0,0778	0,1009	0,485	0,309	0,377	566	538	740	652
1x500/35	51,0	2800	1000	0,0605	0,0774	0,469	0,300	0,413	630	606	838	746
1x630/35	55,0	3250	1000	0,0469	0,0600	0,452	0,292	0,455	719	686	953	850

Not: Akım taşıma kapasiteleri aşağıdaki şartlarda geçerlidir;

Toprakta : 20 °C' de, 70 cm derinlikte, toprak termik direnci 1 K.m/W, yük faktörü 0.7

Havada : 30 °C' de, yük faktörü 1.0

*** : Yan yana, kablolar arası mesafe; havada = 1 x kablo çapı, toprakta = 7 cm

** : Üçgen demet şeklinde döme

Sistem Sayısı : 1



Kod: NA2XS(F)2Y, AL/XLPE/LW/CWS/LW/PE

Standartlar: TS IEC 60502 - 2, VDE 276-620, BS 7870-4.10

Teknik Veriler

Maksimum alı ma sıcaklı ı	: 90 �C
Maksimum kısa devre sıcaklı ı	: 250 �C (max. 5 sn.)
Anma gerilimi	: 19/33 kV
Minimum bük�lme yarıapı	: 15 x D
D	: Kablo apı

Kullanıldı ı Yerler

Dielektrik kayıpları ok d   k olan bu kablolar; ani y k de i imlerinin oldu u ebekeler ile kısa devre akımlarının b y k oldu u yerle im ve end stri b lgelerinde, kablo kanallarında ve toprak altında kullanılır. Kablonun mekanik darbelerden dolayı su alması durumunda; bariyerler (i en bant) tutucu g rev yaparak suyun ilerlemesini  nler.

Yapısı

- 1 ok telli al minyum iletken.
- 2  yarı iletken.
- 3 XLPE izole.
- 4 Dı yarı iletken.
- 5 Yarı iletken i en bant.
- 6 Bakır ekran.
- 7 i en bant.
- 8 PE dı kılıf.

BOYUT VE A ıRLIKLAR			ELEKTR KSEL �ZELL KLER									
Normal Kesit	Dı ap	Net A ırlık	Sevk Uzunlu u	iletken DC 20 �C Max	iletken DC 90 �C Max	alı ma nd�ktansı		iletme Kapasitesi	Akım Ta ıma Kapasitesi (A)			
mm ²	mm	kg/km	m	ohm/km	ohm/km	*** mH/km	** mH/km	�F/km	Toprakta 20 �C		Havada 30 �C	
									***	**	***	**
1x25/16	-	-	1000	1,20	1,5360	-	-	-	-	-	-	-
1x35/16	35,0	900	1000	0,868	1,1110	0,686	0,467	0,123	-	-	-	-
1x50/16	36,5	1000	1000	0,641	0,8205	0,660	0,448	0,135	146	175	217	187
1x70/16	38,0	1150	1000	0,443	0,5670	0,629	0,423	0,151	238	214	270	232
1x95/16	40,0	1250	1000	0,320	0,4096	0,605	0,405	0,166	284	256	328	281
1x120/16	42,0	1400	1000	0,253	0,3238	0,586	0,391	0,180	322	290	378	323
1x150/25	43,5	1650	1000	0,206	0,2637	0,568	0,379	0,194	355	324	425	365
1x185/25	45,0	1800	1000	0,164	0,2099	0,552	0,367	0,208	400	366	485	418
1x240/25	48,0	2050	1000	0,125	0,1600	0,532	0,354	0,229	461	426	572	494
1x300/25	50,0	2300	1000	0,100	0,1280	0,515	0,343	0,248	516	479	649	564
1x400/35	53,5	2800	1000	0,0778	0,1009	0,494	0,330	0,276	572	545	737	654
1x500/35	56,5	3200	1000	0,0605	0,0774	0,478	0,320	0,301	638	614	835	747
1x630/35	60,5	3700	1000	0,0469	0,0600	0,461	0,310	0,330	728	690	950	851

Not: Akım ta ıma kapasiteleri a ıdaki artırlarda geerlidir;

Toprakta : 20  C de, 70 cm derinlikte, toprak termik direnci 1 K.m/W, y k fakt r  0.7

Havada : 30  C de, y k fakt r  1.0

*** : Yan yana, kablolar arası mesafe; havada = 1 x kablo apı, toprakta = 7 cm

** : Ugen demet ekleinde do eme

Sistem Sayısı : 1

20.3/35 kV veya 20.8/36 kV XLPE izoleli, tek damarlı, boylamasına su geçirmez, alüminyum iletkenli kablolar



Kod: NA2XS(F)2Y, AL/XLPE/LW/CWS/LW/PE

Standartlar: TS HD 620 S2, TSEK

Teknik Veriler

Maksimum çalışma sıcaklığı	: 90 °C
Maksimum kısa devre sıcaklığı	: 250 °C (max. 5 sn.)
Anma gerilimi	: 20.3/35 kV
Minimum bükülme yarıçapı	: 20.8/36 kV
D	: 15 x D
D	: Kablo çapı

Kullanıldığı Yerler

Dielektrik kayıpları çok düşük olan bu kablolar; ani yük değişimlerinin olduğu ebekeler ile kısa devre akımlarının büyük olduğu yerleşim ve endüstri bölgelerinde, kablo kanallarında ve toprak altında kullanılır. Kablonun mekanik darbelerden dolayı su alması durumunda; bariyerler (içen bant) tutucu görev yaparak suyun ilerlemesini önler.

Yapısı

- 1 Çok telli alüminyum iletken. 2 İç yarı iletken. 3 XLPE izole. 4 Dış yarı iletken. 5 Yarı iletken içen bant. 6 Bakır ekran. 7 İçen bant. 8 PE dış kılıf.

BOYUT VE AĞIRLIKLAR			ELEKTRİKSEL ÖZELLİKLER										
Normal Kesit	Dış Çap	Net Ağırlık	Sevki Uzunluğu	iletken DC 20 °C Max	iletken DC 90 °C Max	Çalışma İndüktansı		iletme Kapasitesi	Akım Taşıma Kapasitesi (A)				
mm ²	mm	kg/km	m	ohm/km	ohm/km	*** mH/km	** mH/km	µF/km	Toprakta 20 °C		Havada 30 °C		
									***	**	***	**	
1x25/16	36,5	950	1000	1,20	1,5360	0,716	0,502	0,105	-	-	-	-	
1x35/16	37,5	1000	1000	0,868	1,1110	0,690	0,480	0,115	-	-	-	-	
1x50/16	38,5	1100	1000	0,641	0,8205	0,664	0,459	0,125	196	175	217	187	
1x70/16	40,5	1250	1000	0,443	0,5670	0,633	0,434	0,140	238	214	270	232	
1x95/16	42,0	1400	1000	0,320	0,4096	0,609	0,416	0,153	284	256	328	281	
1x120/16	44,0	1500	1000	0,253	0,3238	0,590	0,401	0,165	322	290	378	323	
1x150/25	45,5	1750	1000	0,206	0,2637	0,572	0,389	0,178	355	324	425	365	
1x185/25	47,5	1950	1000	0,164	0,2099	0,556	0,376	0,191	400	366	485	418	
1x240/25	50,0	2200	1000	0,125	0,1600	0,535	0,363	0,209	461	426	572	494	
1x300/25	52,5	2450	1000	0,100	0,1280	0,519	0,351	0,226	516	479	649	564	
1x400/35	55,5	2950	1000	0,0778	0,1009	0,497	0,338	0,252	572	545	737	654	
1x500/35	59,0	3400	1000	0,0605	0,0774	0,481	0,328	0,274	638	614	835	747	
1x630/35	62,5	3900	1000	0,0469	0,0600	0,464	0,317	0,300	728	690	950	851	

Not: Akım taşıma kapasiteleri aşağıdaki şartlarda geçerlidir;
 Toprakta : 20 °C'de, 70 cm derinlikte, toprak termik direnci 1 K.m/W, yük faktörü 0.7
 Havada : 30 °C'de, yük faktörü 1.0
 *** : Yan yana, kablolar arası mesafe; havada = 1 x kablo çapı, toprakta = 7 cm
 ** : Üçgen demet şeklinde döme
 Sistem Sayısı : 1

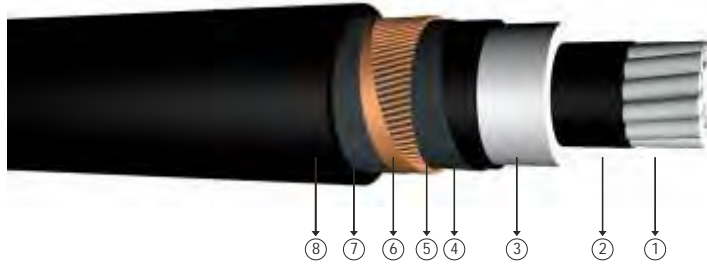

Kod: NA2XS2Y, AL/XLPE/CWS/PE

Standartlar: TS IEC 60502 - 2, VDE 0276-620

Teknik Veriler

Maksimum alı ma sıcaklı ı	: 90 °C
Maksimum kısa devre sıcaklı ı	: 250 °C (max. 5 sn.)
Anma gerilimi	: 3.6/6 kV
Minimum bükülme yarıapı	: 15 x D
D	: Kablo apı

Kullanıldı ı Yerler

Dielektrik kayıpları ok dü ük olan bu kablolar; ani yük de i imlerinin oldu u ebekeler ile kısa devre akımlarının büyük oldu u yerle im ve endüstri bölgelerinde, kablo kanallarında ve toprak altında kullanılır.

Yapısı

- 1 ok telli alüminyum iletken.
- 2  yarı iletken.
- 3 XLPE izole.
- 4 Dı yarı iletken.
- 5 Yarı iletken bant.
- 6 Bakır ekran.
- 7 Polyester bant.
- 8 PE dı kılıf.

BOYUT VE A İRLİKLER			ELEKTR KSEL ÖZELL KLER										
Normal Kesit	Dı ap	Net A ırlık	Sevk Uzunlu u	iletken DC 20 °C Max	iletken DC 90 °C Max	alı ma ndüktansı		iletme Kapasitesi	Akım Ta ıma Kapasitesi (A)				
mm ²	mm	kg/km	m	ohm/km	ohm/km	*** mH/km	** mH/km	µF/km	Toprakta 20 °C		Havada 30 °C		
									***	**	***	**	
1x25/16	23,0	450	1000	1,20	1,5360	0,690	0,410	0,253	-	-	-	-	
1x35/16	24,0	500	1000	0,868	1,1110	0,663	0,391	0,283	-	-	-	-	
1x50/16	25,0	550	1000	0,641	0,8205	0,638	0,374	0,318	186	178	233	188	
1x70/16	26,5	650	1000	0,443	0,5670	0,607	0,353	0,368	234	217	280	235	
1x95/16	28,5	750	1000	0,320	0,4096	0,583	0,338	0,414	287	259	344	286	
1x120/16	30,0	850	1000	0,253	0,3238	0,564	0,327	0,455	338	298	392	329	
1x150/25	31,5	1050	1000	0,206	0,2637	0,547	0,317	0,499	388	333	441	376	
1x185/25	33,5	1200	1000	0,164	0,2099	0,531	0,309	0,544	449	377	510	428	
1x240/25	36,5	1400	1000	0,125	0,1600	0,511	0,299	0,587	530	438	587	508	
1x300/25	39,0	1600	1000	0,100	0,1280	0,446	0,294	0,603	605	495	682	586	
1x400/35	43,0	2100	1000	0,0778	0,1009	0,476	0,287	0,642	678	562	781	676	
1x500/35	46,5	2450	500	0,0605	0,0774	0,461	0,282	0,667	762	633	883	772	
1x630/35	50,0	2900	500	0,0469	0,0600	0,445	0,275	0,739	858	712	1007	882	

Not: Akım ta ıma kapasiteleri a ıdaki artırlarda geçerlidir;

Toprakta : 20 °C' de, 70 cm derinlikte, toprak termik direnci 1 K.m/W, yük faktörü 0.7

Havada : 30 °C' de, yük faktörü 1.0

*** : Yan yana, kablolar arası mesafe; havada = 1 x kablo apı, toprakta = 7 cm

** : Ügen demet ekleinde do eme

Sistem Sayısı : 1

5.8/10 kV (6/10 kV) veya 6.35/11 XLPE izoleli, tek damarlı, alüminyum iletkenli kablolar

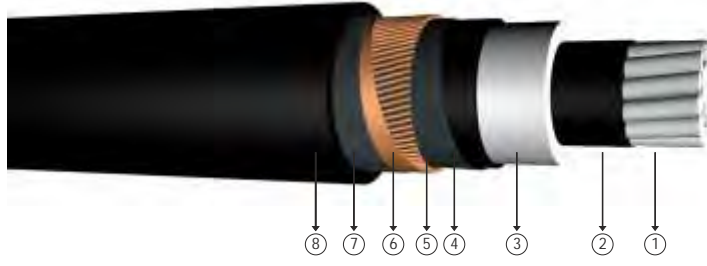

Kod: NA2XS2Y, AL/XLPE/CWS/PE

Standartlar: TS IEC 60502 - 2, VDE 276-620, BS 7870-4.10

Teknik Veriler

Maksimum çalışma sıcaklığı	: 90 °C
Maksimum kısa devre sıcaklığı	: 250 °C (max. 5 sn.)
Anma gerilimi	: 5.8/10 kV (6/10 kV) 6.35/11 kV
Minimum bükülme yarıçapı	: 15 x D
D	: Kablo çapı

Kullanıldığı Yerler

Dielektrik kayıpları çok düşük olan bu kablolar; ani yük değişimlerinin olduğu ebekeler ile kısa devre akımlarının büyük olduğu yerleşim ve endüstri bölgelerinde, kablo kanallarında ve toprak altında kullanılır.

Yapısı

- 1 Çok telli alüminyum iletken.
- 2 Çı yarı iletken.
- 3 XLPE izole.
- 4 Dış yarı iletken.
- 5 Yarı iletken bant.
- 6 Bakır ekran.
- 7 Polyester bant.
- 8 PE dış kılıf.

BOYUT VE AĞIRLIKLAR			ELEKTRİKSEL ÖZELLİKLER										
Normal Kesit	Dış Çap	Net Ağırlık	Sevki Uzunluğu	iletken DC 20 °C Max	iletken DC 90 °C Max	Çalışma İndüktansı		iletme Kapasitesi	Akım Taşıma Kapasitesi (A)				
mm ²	mm	kg/km	m	ohm/km	ohm/km	*** mH/km	** mH/km	µF/km	Toprakta 20 °C		Havada 30 °C		
									***	**	***	**	
1x25/16	24,5	500	1000	1,20	1,5360	0,693	0,425	0,200	-	-	-	-	
1x35/16	25,5	550	1000	0,868	1,1110	0,667	0,406	0,223	-	-	-	-	
1x50/16	27,0	600	1000	0,641	0,8205	0,642	0,387	0,248	194	171	215	181	
1x70/16	28,5	700	1000	0,443	0,5670	0,611	0,366	0,285	236	209	269	226	
1x95/16	30,0	800	1000	0,320	0,4096	0,586	0,350	0,320	281	249	327	275	
1x120/16	32,0	900	1000	0,253	0,3238	0,568	0,338	0,350	318	283	377	317	
1x150/25	33,5	1150	1000	0,206	0,2637	0,551	0,329	0,382	350	316	424	359	
1x185/25	35,5	1250	1000	0,164	0,2099	0,534	0,319	0,415	393	358	485	412	
1x240/25	38,0	1450	1000	0,125	0,1600	0,515	0,309	0,462	453	416	573	489	
1x300/25	40,5	1700	1000	0,100	0,1280	0,498	0,301	0,507	507	469	652	559	
1x400/35	43,5	2150	1000	0,0778	0,1009	0,478	0,291	0,573	559	532	741	651	
1x500/35	47,0	2500	1000	0,0605	0,0774	0,462	0,284	0,631	622	599	838	744	
1x630/35	50,5	2950	1000	0,0469	0,0600	0,446	0,276	0,699	697	679	957	851	

Not: Akım taşıma kapasiteleri aşağıdaki şartlarda geçerlidir;
 Toprakta : 20 °C' de, 70 cm derinlikte, toprak termik direnci 1 K.m/W, yük faktörü 0.7
 Havada : 30 °C' de, yük faktörü 1.0
 *** : Yan yana, kablolar arası mesafe; havada = 1 x kablo çapı, toprakta = 7 cm
 ** : Üçgen demet şeklinde döme
 Sistem Sayısı : 1



Kod: NA2XS2Y, AL/XLPE/CWS/PE

Standartlar: TS IEC 60502 - 2, VDE 0276-620

Teknik Veriler

Maksimum alı ma sıcaklı ı	: 90 �C
Maksimum kısa devre sıcaklı ı	: 250 �C (max. 5 sn.)
Anma gerilimi	: 8.7/15 kV
Minimum büklme yarıapı	: 15 x D
D	: Kablo apı

Kullanıldı ı Yerler

Dielektrik kayıpları ok d k olan bu kablolar; ani yk de i imlerinin oldu u ebekeler ile kısa devre akımlarının byk oldu u yerle im ve endstri blgelerinde, kablo kanallarında ve toprak altında kullanılır.

Yapısı

- 1 ok telli alminyum iletken.
- 2  yarı iletken.
- 3 XLPE izole.
- 4 Dı yarı iletken.
- 5 Yarı iletken bant.
- 6 Bakır ekran.
- 7 Polyester bant.
- 8 PE dı kılıf.

BOYUT VE A İRLİKLER			ELEKTR KSEL ZELL KLER										
Normal Kesit	Dı ap	Net A ırlık	Sevk Uzunlu u	iletken DC 20 �C Max	iletken DC 90 �C Max	alı ma ndktansı		iletme Kapasitesi	Akım Ta ıma Kapasitesi (A)				
mm ²	mm	kg/km	m	ohm/km	ohm/km	*** mH/km	** mH/km	�F/km	Toprakta 20 �C		Havada 30 �C		
									***	**	***	**	
1x25/16	27,0	550	1000	1,20	1,5360	0,698	0,442	0,164	-	-	-	-	
1x35/16	28,0	650	1000	0,868	1,1110	0,672	0,422	0,181	-	-	-	-	
1x50/16	29,0	700	1000	0,641	0,8205	0,646	0,403	0,201	194	171	215	181	
1x70/16	30,5	800	1000	0,443	0,5670	0,615	0,381	0,229	236	209	269	226	
1x95/16	32,5	900	1000	0,320	0,4096	0,591	0,364	0,255	281	249	327	275	
1x120/16	34,5	1050	1000	0,253	0,3238	0,572	0,353	0,278	318	283	377	317	
1x150/25	35,5	1250	1000	0,206	0,2637	0,555	0,341	0,302	350	316	424	359	
1x185/25	37,5	1400	1000	0,164	0,2099	0,539	0,332	0,328	393	358	485	412	
1x240/25	40,5	1600	1000	0,125	0,1600	0,519	0,321	0,363	453	416	573	489	
1x300/25	42,5	1800	1000	0,100	0,1280	0,502	0,311	0,398	507	469	652	559	
1x400/35	46,0	2300	1000	0,0778	0,1009	0,482	0,301	0,447	559	532	741	651	
1x500/35	49,5	2650	1000	0,0605	0,0774	0,466	0,293	0,491	622	599	838	744	
1x630/35	53,0	3100	1000	0,0469	0,0600	0,450	0,285	0,543	697	679	957	851	

Not: Akım ta ıma kapasiteleri a ıdaki artırlarda geerlidir;

Toprakta : 20  C' de, 70 cm derinlikte, toprak termik direnci 1 K.m/W, yk faktr 0.7

Havada : 30  C' de, yk faktr 1.0

*** : Yan yana, kablolar arası mesafe; havada = 1 x kablo apı, toprakta = 7 cm

** : Ugen demet ekleinde do eme

Sistem Sayısı : 1

12.7/22 kV XLPE izoleli, tek damarlı, alüminyum iletkenli kablolar



Kod: NA2XS2Y, AL/XLPE/CWS/PE

Standartlar: TS IEC 60502 - 2, VDE 276-620, BS 7870-4.10

Teknik Veriler

Maksimum çalışma sıcaklığı	: 90 °C
Maksimum kısa devre sıcaklığı	: 250 °C (max. 5 sn.)
Anma gerilimi	: 12.7/22 kV
Minimum bükülme yarıçapı	: 15 x D
D	: Kablo çapı

Kullanıldığı Yerler

Dielektrik kayıpları çok düşük olan bu kablolar; ani yük değişimlerinin olduğu ebekeler ile kısa devre akımlarının büyük olduğu yerleşim ve endüstri bölgelerinde, kablo kanallarında ve toprak altında kullanılır.

Yapısı

- 1 Çok telli alüminyum iletken.
- 2 İç yarı iletken.
- 3 XLPE izole.
- 4 Dış yarı iletken.
- 5 Yarı iletken bant.
- 6 Bakır ekran.
- 7 Polyester bant.
- 8 PE dış kılıf.

BOYUT VE AĞIRLIKLAR			ELEKTRİKSEL ÖZELLİKLER									
Normal Kesit	Dış Çap	Net Ağırlık	Sevki Uzunluğu	iletken DC 20 °C Max	iletken DC 90 °C Max	Çalışma İndüktansı		iletme Kapasitesi	Akım Taşıma Kapasitesi (A)			
mm ²	mm	kg/km	m	ohm/km	ohm/km	*** mH/km	** mH/km	µF/km	Toprakta 20 °C		Havada 30 °C	
									***	**	***	**
1x25/16	-	-	1000	1,20	1,5360	-	-	-	-	-	-	-
1x35/16	30,0	700	1000	0,868	1,1110	0,676	0,436	0,157	-	-	-	-
1x50/16	31,0	800	1000	0,641	0,8205	0,650	0,416	0,174	195	173	217	184
1x70/16	33,0	900	1000	0,443	0,5670	0,619	0,394	0,197	237	211	270	229
1x95/16	34,5	1000	1000	0,320	0,4096	0,595	0,377	0,218	282	252	328	278
1x120/16	36,5	1150	1000	0,253	0,3238	0,576	0,365	0,238	320	287	378	320
1x150/25	38,0	1350	1000	0,206	0,2637	0,559	0,353	0,258	353	320	425	363
1x185/25	40,0	1500	1000	0,164	0,2099	0,543	0,343	0,278	396	362	485	415
1x240/25	42,5	1700	1000	0,125	0,1600	0,523	0,330	0,308	457	421	573	493
1x300/25	44,5	1950	1000	0,100	0,1280	0,506	0,321	0,336	511	474	652	563
1x400/35	48,0	2400	1000	0,0778	0,1009	0,485	0,309	0,377	566	538	740	652
1x500/35	51,0	2800	1000	0,0605	0,0774	0,469	0,300	0,413	630	606	838	746
1x630/35	55,0	3250	1000	0,0469	0,0600	0,452	0,292	0,455	719	686	953	850

Not: Akım taşıma kapasiteleri aşağıdaki şartlarda geçerlidir;

Toprakta : 20 °C' de, 70 cm derinlikte, toprak termik direnci 1 K.m/W, yük faktörü 0.7

Havada : 30 °C' de, yük faktörü 1.0

*** : Yan yana, kablolar arası mesafe; havada = 1 x kablo çapı, toprakta = 7 cm

** : Üçgen demet şeklinde döner

Sistem Sayısı : 1



Kod: NA2XS2Y, AL/XLPE/CWS/PE

Standartlar: TS IEC 60502 - 2, VDE 276-620, BS 7870-4.10

Teknik Veriler

Maksimum alı ma sıcaklı ı	: 90 °C
Maksimum kısa devre sıcaklı ı	: 250 °C (max. 5 sn.)
Anma gerilimi	: 19/33 kV
Minimum bükölme yarıapı	: 15 x D
D	: Kablo apı

Kullanıldı ı Yerler

Dielektrik kayıpları ok dü ük olan bu kablolar; ani yük de i imlerinin oldu u ebekeler ile kısa devre akımlarının büyük oldu u yerle im ve endüstri bölgelerinde, kablo kanallarında ve toprak altında kullanılır.

Yapısı

- 1 ok telli alüminyum iletken.
- 3 XLPE izole.
- 5 Yarı iletken bant.
- 7 Polyester bant.
- 2  yarı iletken.
- 4 Dı yarı iletken.
- 6 Bakır ekran.
- 8 PE dı kılıf.

BOYUT VE A İRLİKLER			ELEKTR KSEL ÖZELL KLER									
Normal Kesit	Dı ap	Net A ırlık	Sevk Uzunlu u	iletken DC 20 °C Max	iletken DC 90 °C Max	alı ma ndüktansı		iletme Kapasitesi	Akım Ta ıma Kapasitesi (A)			
mm ²	mm	kg/km	m	ohm/km	ohm/km	*** mH/km	** mH/km	µF/km	Toprakta 20 °C		Havada 30 °C	
									***	**	***	**
1x25/16	-	-	1000	1,20	1,5360	-	-	-	-	-	-	-
1x35/16	35,0	900	1000	0,868	1,1110	0,686	0,467	0,123	-	-	-	-
1x50/16	36,5	1000	1000	0,641	0,8205	0,660	0,448	0,135	146	175	217	187
1x70/16	38,0	1150	1000	0,443	0,5670	0,629	0,423	0,151	238	214	270	232
1x95/16	40,0	1250	1000	0,320	0,4096	0,605	0,405	0,166	284	256	328	281
1x120/16	42,0	1400	1000	0,253	0,3238	0,586	0,391	0,180	322	290	378	323
1x150/25	43,5	1650	1000	0,206	0,2637	0,568	0,379	0,194	355	324	425	365
1x185/25	45,0	1800	1000	0,164	0,2099	0,552	0,367	0,208	400	366	485	418
1x240/25	48,0	2050	1000	0,125	0,1600	0,532	0,354	0,229	461	426	572	494
1x300/25	50,0	2300	1000	0,100	0,1280	0,515	0,343	0,248	516	479	649	564
1x400/35	53,5	2800	1000	0,0778	0,1009	0,494	0,330	0,276	572	545	737	654
1x500/35	56,5	3200	1000	0,0605	0,0774	0,478	0,320	0,301	638	614	835	747
1x630/35	60,5	3700	1000	0,0469	0,0600	0,461	0,310	0,330	728	690	950	851

Not: Akım ta ıma kapasiteleri a ıdaki artırlarda geçerlidir;

Toprakta : 20 °C' de, 70 cm derinlikte, toprak termik direnci 1 K.m/W, yük faktörü 0.7

Havada : 30 °C' de, yük faktörü 1.0

*** : Yan yana, kablolar arası mesafe; havada = 1 x kablo apı, toprakta = 7 cm

** : Ügen demet ekleinde dö eme

Sistem Sayısı : 1

20.3/35 kV veya 20.8/36 kV XLPE izoleli, tek damarlı, alüminyum iletkenli kablolar



Kod: NA2XS2Y, AL/XLPE/CWS/PE

Standartlar: TS HD 620 S2, TSEK 204

Teknik Veriler

Maksimum çalışma sıcaklığı	: 90 °C
Maksimum kısa devre sıcaklığı	: 250 °C (max. 5 sn.)
Anma gerilimi	: 20.3/35 kV
Minimum bükülme yarıçapı	: 20.8/36 kV
	: 15 x D
D	: Kablo çapı

Kullanıldığı Yerler

Dielektrik kayıpları çok düşük olan bu kablolar; ani yük değişimlerinin olduğu ebekeler ile kısa devre akımlarının büyük olduğu yerleşim ve endüstri bölgelerinde, kablo kanallarında ve toprak altında kullanılır.

Yapısı

- | | | | |
|--------------------------------|---------------------|----------------------|-------------------|
| 1 Çok telli alüminyum iletken. | 3 XLPE izole. | 5 Yarı iletken bant. | 7 Polyester bant. |
| 2 Ç yarı iletken. | 4 Dış yarı iletken. | 6 Bakır ekran. | 8 PE dış kılıf. |

BOYUT VE AĞIRLIKLAR			ELEKTRİKSEL ÖZELLİKLER									
Normal Kesit	Dış Çap	Net Ağırlık	Sevki Uzunluğu	iletken DC 20 °C Max	iletken DC 90 °C Max	Çalışma İndüktansı		iletme Kapasitesi	Akım Taşıma Kapasitesi (A)			
mm ²	mm	kg/km	m	ohm/km	ohm/km	*** mH/km	** mH/km	µF/km	Toprakta 20 °C		Havada 30 °C	
									***	**	***	**
1x25/16	36,5	950	1000	1,20	1,5360	0,716	0,502	0,105	-	-	-	-
1x35/16	37,5	1000	1000	0,868	1,1110	0,690	0,480	0,115	-	-	-	-
1x50/16	38,5	1100	1000	0,641	0,8205	0,664	0,459	0,125	196	175	217	187
1x70/16	40,5	1250	1000	0,443	0,5670	0,633	0,434	0,140	238	214	270	232
1x95/16	42,0	1400	1000	0,320	0,4096	0,609	0,416	0,153	284	256	328	281
1x120/16	44,0	1500	1000	0,253	0,3238	0,590	0,401	0,165	322	290	378	323
1x150/25	45,5	1750	1000	0,206	0,2637	0,572	0,389	0,178	355	324	425	365
1x185/25	47,5	1950	1000	0,164	0,2099	0,556	0,376	0,191	400	366	485	418
1x240/25	50,0	2200	1000	0,125	0,1600	0,535	0,363	0,209	461	426	572	494
1x300/25	52,5	2450	1000	0,100	0,1280	0,519	0,351	0,226	516	479	649	564
1x400/35	55,5	2950	1000	0,0778	0,1009	0,497	0,338	0,252	572	545	737	654
1x500/35	59,0	3400	1000	0,0605	0,0774	0,481	0,328	0,274	638	614	835	747
1x630/35	62,5	3900	1000	0,0469	0,0600	0,464	0,317	0,300	728	690	950	851

Not: Akım taşıma kapasiteleri aşağıdaki şartlarda geçerlidir;

Toprakta : 20 °C'de, 70 cm derinlikte, toprak termik direnci 1 K.m/W, yük faktörü 0.7

Havada : 30 °C'de, yük faktörü 1.0

*** : Yan yana, kablolar arası mesafe; havada = 1 x kablo çapı, toprakta = 7 cm

** : Üçgen demet şeklinde döme

Sistem Sayısı : 1

3.6/6 kV XLPE izoleli, tek damarlı, enlemesine ve boylamasına su geçirmez alüminyum iletkenli kablolar

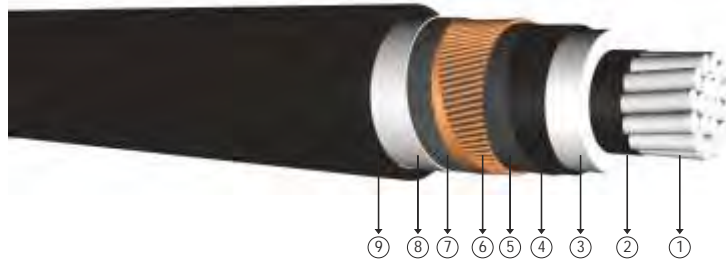

Kod: NA2XS(FL)2Y, AL/XLPE/CWS/LW/PE

Standartlar: TS IEC 60502 - 2, VDE 0276-620

Teknik Veriler

Maksimum çalışma sıcaklığı	: 90 °C
Maksimum kısa devre sıcaklığı	: 250 °C (max. 5 sn.)
Anma gerilimi	: 3.6/6 kV
Minimum bükülme yarıçapı	: 15 x D
D	: Kablo çapı

Kullanıldığı Yerler Dielektrik kayıpları çok düşük olan bu kablolar; ani yük deşimlerinin olduğu ebekeler ile kısa devre akımlarının büyük olduğu yerleşim ve endüstri bölgelerinde, kablo kanallarında ve toprak altında kullanılır. Kablonun mekanik darbelerden dolayı su alması durumunda; dış PE bant tutucu görev yaparak suyun ilerlemesini önler. Sürekli su içerisinde çalışmaya uygundur.

Yapısı

- 1 Çok telli alüminyum iletken. 2 İç yarı iletken. 3 XLPE izole. 4 Dış yarı iletken. 5 Yarı iletken iç en bant. 6 Bakır ekran. 7 İç en bant. 8 PE kaplı alüminyum folyo. 9 PE dış kılıf.

BOYUT VE AĞIRLIKLAR			ELEKTRİKSEL ÖZELLİKLER										
Normal Kesit	Dış Çap	Net Ağırlık	Sevki Uzunluğu	iletken DC 20 °C Max	iletken DC 90 °C Max	Çalışma İndüktansı		iletme Kapasitesi	Akım Taşıma Kapasitesi (A)				
mm ²	mm	kg/km	m	ohm/km	ohm/km	*** mH/km	** mH/km	µF/km	Toprakta 20 °C		Havada 30 °C		
									***	**	***	**	
1x25/16	24,0	500	1000	1,20	1,5360	0,692	0,419	0,253	-	-	-	-	
1x35/16	25,0	550	1000	0,868	1,1110	0,665	0,399	0,283	-	-	-	-	
1x50/16	26,0	650	1000	0,641	0,8205	0,640	0,381	0,318	186	178	233	188	
1x70/16	27,5	700	1000	0,443	0,5670	0,609	0,361	0,368	234	217	280	235	
1x95/16	29,5	850	1000	0,320	0,4096	0,585	0,345	0,414	287	259	344	286	
1x120/16	31,0	950	1000	0,253	0,3238	0,566	0,333	0,455	338	298	392	329	
1x150/25	32,5	1100	1000	0,206	0,2637	0,549	0,323	0,499	388	333	441	376	
1x185/25	34,5	1250	1000	0,164	0,2099	0,533	0,315	0,544	449	377	510	428	
1x240/25	37,5	1500	1000	0,125	0,1600	0,513	0,306	0,587	530	438	587	508	
1x300/25	40,0	1750	1000	0,100	0,1280	0,498	0,300	0,603	605	495	682	586	
1x400/35	44,0	2200	1000	0,0778	0,1009	0,478	0,292	0,642	678	562	781	676	
1x500/35	47,5	2600	1000	0,0605	0,0774	0,463	0,286	0,667	762	633	883	772	
1x630/35	51,5	3050	1000	0,0469	0,0600	0,447	0,278	0,739	858	712	1007	882	

Not: Akım taşıma kapasiteleri aşağıdaki şartlarda geçerlidir;

Toprakta : 20 °C' de, 70 cm derinlikte, toprak termik direnci 1 K.m/W, yük faktörü 0.7

Havada : 30 °C' de, yük faktörü 1.0

*** : Yan yana, kablolar arası mesafe; havada = 1 x kablo çapı, toprakta = 7 cm

** : Üçgen demet şeklinde döşeme

Sistem Sayısı : 1

5.8/10 kV (6/10 kV) veya 6.35/11 kV XLPE izoleli, tek damarlı, enlemesine ve boylamasına su geçirmez alüminyum iletkenli kablolar

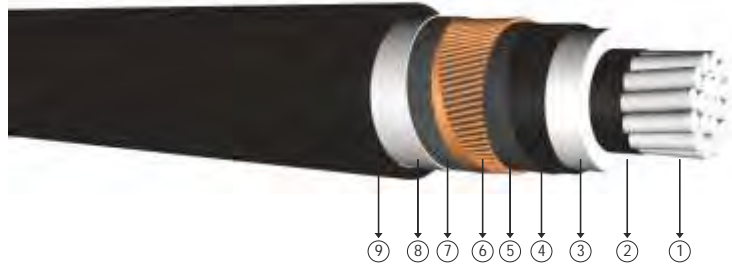

Kod: NA2XS(FL)2Y, AL/XLPE/CWS/LW/PE

Standartlar: TS IEC 60502 - 2, VDE 276-620, BS 7870-4.10

Teknik Veriler

Maksimum çalışma sıcaklığı	: 90 °C
Maksimum kısa devre sıcaklığı	: 250 °C (max. 5 sn.)
Anma gerilimi	: 5.8/10 kV (6/10 kV) 6.35/11 kV
Minimum bükülme yarıçapı	: 15 x D
D	: Kablo çapı

Kullanıldığı Yerler Dielektrik kayıpları çok düşük olan bu kablolar; ani yük değişimlerinin olduğu tesisler ile kısa devre akımlarının büyük olduğu yerleşim ve endüstri bölgelerinde, kablo kanallarında ve toprak altında kullanılır. Kablonun mekanik darbelerden dolayı su alması durumunda; içi en bant tutucu görev yaparak suyun ilerlemesini önler. Sürekli su içerisinde çalışmaya uygundur.

Yapısı

- 1 Çok telli alüminyum iletken. 2 Çı yarı iletken. 3 XLPE izole. 4 Dış yarı iletken. 5 Yarı iletken iç en bant. 6 Bakır ekran. 7 İç en bant. 8 PE kaplı alüminyum folyo. 9 PE dış kılıf.

BOYUT VE AĞIRLIKLAR			ELEKTRİKSEL ÖZELLİKLER									
Normal Kesit	Dış Çap	Net Ağırlık	Sevki Uzunluğu	iletken DC 20 °C Max	iletken DC 90 °C Max	Çalışma İndüktansı		iletme Kapasitesi	Akım Taşıma Kapasitesi (A)			
mm ²	mm	kg/km	m	ohm/km	ohm/km	*** mH/km	** mH/km	µF/km	Toprakta 20 °C		Havada 30 °C	
									***	**	***	**
1x25/16	25,5	550	1000	1,20	1,5360	0,695	0,433	0,200	-	-	-	-
1x35/16	26,5	600	1000	0,868	1,1110	0,669	0,413	0,223	-	-	-	-
1x50/16	28,0	700	1000	0,641	0,8205	0,644	0,395	0,248	194	171	215	181
1x70/16	29,5	800	1000	0,443	0,5670	0,613	0,373	0,285	236	209	269	226
1x95/16	31,0	900	1000	0,320	0,4096	0,588	0,357	0,320	281	249	327	275
1x120/16	33,0	1000	1000	0,253	0,3238	0,570	0,346	0,350	318	283	377	317
1x150/25	34,5	1200	1000	0,206	0,2637	0,552	0,335	0,382	350	316	424	359
1x185/25	36,5	1350	1000	0,164	0,2099	0,537	0,326	0,415	393	358	485	412
1x240/25	39,0	1550	1000	0,125	0,1600	0,516	0,314	0,462	453	416	573	489
1x300/25	41,5	1800	1000	0,100	0,1280	0,500	0,305	0,507	507	469	652	559
1x400/35	44,5	2250	1000	0,0778	0,1009	0,479	0,295	0,573	559	532	741	651
1x500/35	48,0	2650	1000	0,0605	0,0774	0,463	0,288	0,631	622	599	838	744
1x630/35	52,0	3100	1000	0,0469	0,0600	0,447	0,280	0,699	697	679	957	851

Not: Akım taşıma kapasiteleri aşağıdaki şartlarda geçerlidir;
 Toprakta : 20 °C' de, 70 cm derinlikte, toprak termik direnci 1 K.m/W, yük faktörü 0.7
 Havada : 30 °C' de, yük faktörü 1.0
 *** : Yan yana, kablolar arası mesafe; havada = 1 x kablo çapı, toprakta = 7 cm
 ** : Üçgen demet şeklinde döme
 Sistem Sayısı : 1

8.7/15 kV XLPE izoleli, tek damarlı, enlemesine ve boylamasına su geçirmez alüminyum iletkenli kablolar

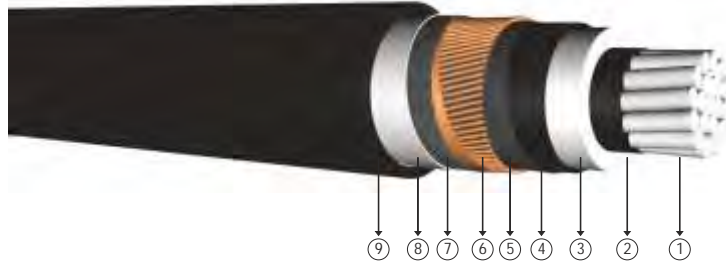

Kod: NA2XS(FL)2Y, AL/XLPE/CWS/LW/PE

Standartlar: TS IEC 60502 - 2, VDE 0276-620

Teknik Veriler

Maksimum çalışma sıcaklığı	: 90 °C
Maksimum kısa devre sıcaklığı	: 250 °C (max. 5 sn.)
Anma gerilimi	: 8.7/15 kV
Minimum bükülme yarıçapı D	: 15 x D
	: Kablo çapı

Kullanıldığı Yerler Dielektrik kayıpları çok düşük olan bu kablolar; ani yük değişimlerinin olduğu ebekeler ile kısa devre akımlarının büyük olduğu yerleşim ve endüstri bölgelerinde, kablo kanallarında ve toprak altında kullanılır. Kablonun mekanik darbelerden dolayı su alması durumunda; i-en bant tutucu görev yaparak suyun ilerlemesini önler. Sürekli su içerisinde çalışmaya uygundur.

Yapısı

- 1 Çok telli alüminyum iletken. 2 İç yarı iletken. 3 XLPE izole. 4 Dış yarı iletken. 5 Yarı iletken i-en bant. 6 Bakır ekran. 7 İç i-en bant. 8 PE kaplı alüminyum folyo. 9 PE dış kılıf.

BOYUT VE AĞIRLIKLAR			ELEKTRİKSEL ÖZELLİKLER										
Normal Kesit	Dış Çap	Net Ağırlık	Sevki Uzunluğu	iletken DC 20 °C Max	iletken DC 90 °C Max	Çalışma İndüktansı		iletme Kapasitesi	Akım Taşıma Kapasitesi (A)				
mm ²	mm	kg/km	m	ohm/km	ohm/km	*** mH/km	** mH/km	µF/km	Toprakta 20 °C		Havada 30 °C		
									***	**	***	**	
1x25/16	28,0	650	1000	1,20	1,5360	0,700	0,449	0,164	-	-	-	-	
1x35/16	29,0	700	1000	0,868	1,1110	0,674	0,429	0,181	-	-	-	-	
1x50/16	30,0	750	1000	0,641	0,8205	0,648	0,410	0,201	194	171	215	181	
1x70/16	31,5	900	1000	0,443	0,5670	0,617	0,387	0,229	236	209	269	226	
1x95/16	33,5	1000	1000	0,320	0,4096	0,593	0,371	0,255	281	249	327	275	
1x120/16	35,5	1100	1000	0,253	0,3238	0,574	0,358	0,278	318	283	377	317	
1x150/25	37,0	1350	1000	0,206	0,2637	0,557	0,348	0,302	350	316	424	359	
1x185/25	39,0	1450	1000	0,164	0,2099	0,541	0,337	0,328	393	358	485	412	
1x240/25	41,5	1700	1000	0,125	0,1600	0,521	0,326	0,363	453	416	573	489	
1x300/25	44,0	1950	1000	0,100	0,1280	0,504	0,316	0,398	507	469	652	559	
1x400/35	47,0	2400	1000	0,0778	0,1009	0,483	0,305	0,447	559	532	741	651	
1x500/35	50,5	2800	1000	0,0605	0,0774	0,467	0,297	0,491	622	599	838	744	
1x630/35	54,0	3250	1000	0,0469	0,0600	0,451	0,289	0,543	697	679	957	851	

Not: Akım taşıma kapasiteleri aşağıdaki şartlarda geçerlidir;

Toprakta : 20 °C' de, 70 cm derinlikte, toprak termik direnci 1 K.m/W, yük faktörü 0.7

Havada : 30 °C' de, yük faktörü 1.0

*** : Yan yana, kablolar arası mesafe; havada = 1 x kablo çapı, toprakta = 7 cm

** : Üçgen demet şeklinde döme

Sistem Sayısı : 1

12.7/22 kV XLPE izoleli, tek damarlı, enlemesine ve boylamasına su geçirmez alüminyum iletkenli kablolar

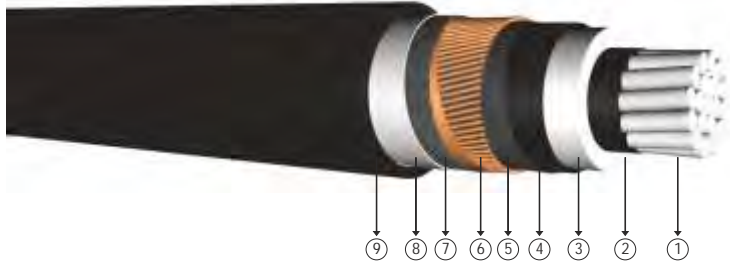

Kod: NA2XS(FL)2Y, AL/XLPE/CWS/LW/PE

Standartlar: TS IEC 60502 - 2, VDE 276-620, BS 7870-4.10

Teknik Veriler

Maksimum çalışma sıcaklığı	: 90 °C
Maksimum kısa devre sıcaklığı	: 250 °C (max. 5 sn.)
Anma gerilimi	: 12.7/22 kV
Minimum bükülme yarıçapı	: 15 x D
D	: Kablo çapı

Kullanıldığı Yerler Dielektrik kayıpları çok düşük olan bu kablolar; ani yük deşimlerinin olduğu ebekeler ile kısa devre akımlarının büyük olduğu yerleşim ve endüstri bölgelerinde, kablo kanallarında ve toprak altında kullanılır. Kablonun mekanik darbelerden dolayı su alması durumunda; dış en bant tutucu görev yaparak suyun ilerlemesini önler. Sürekli su içerisinde çalışmaya uygundur.

Yapısı

- 1 Çok telli alüminyum iletken. 3 XLPE izole. 5 Yarı iletken dış en bant. 7 İç en bant. 9 PE dış kılıf.
2 İç yarı iletken. 4 Dış yarı iletken. 6 Bakır ekran. 8 PE kaplı alüminyum folyo.

BOYUT VE AĞIRLIKLAR			ELEKTRİKSEL ÖZELLİKLER									
Normal Kesit	Dış Çap	Net Ağırlık	Sevki Uzunluğu	iletken DC 20 °C Max	iletken DC 90 °C Max	Çalışma İndüktansı		iletme Kapasitesi	Akım Taşıma Kapasitesi (A)			
mm ²	mm	kg/km	m	ohm/km	ohm/km	*** mH/km	** mH/km	µF/km	Toprakta 20 °C		Havada 30 °C	
									***	**	***	**
1x25/16	-	-	1000	1,20	1,5360	-	-	-	-	-	-	-
1x35/16	31,0	750	1000	0,868	1,1110	0,678	0,442	0,157	-	-	-	-
1x50/16	32,0	850	1000	0,641	0,8205	0,652	0,424	0,174	194	173	217	184
1x70/16	34,0	950	1000	0,443	0,5670	0,621	0,400	0,197	237	211	270	229
1x95/16	35,5	1100	1000	0,320	0,4096	0,597	0,384	0,218	282	252	328	278
1x120/16	37,5	1200	1000	0,253	0,3238	0,578	0,370	0,238	320	287	378	320
1x150/25	39,0	1450	1000	0,206	0,2637	0,561	0,359	0,258	353	320	425	363
1x185/25	41,0	1600	1000	0,164	0,2099	0,545	0,348	0,278	396	362	485	415
1x240/25	43,5	1850	1000	0,125	0,1600	0,525	0,336	0,308	457	421	573	493
1x300/25	45,5	2100	1000	0,100	0,1280	0,508	0,326	0,336	511	474	652	563
1x400/35	49,0	2550	1000	0,0778	0,1009	0,487	0,313	0,377	566	538	740	652
1x500/35	52,5	2950	1000	0,0605	0,0774	0,471	0,305	0,413	630	606	838	746
1x630/35	56,0	3400	1000	0,0469	0,0600	0,454	0,296	0,455	719	686	953	850

Not: Akım taşıma kapasiteleri aşağıdaki şartlarda geçerlidir;

Toprakta : 20 °C' de, 70 cm derinlikte, toprak termik direnci 1 K.m/W, yük faktörü 0.7

Havada : 30 °C' de, yük faktörü 1.0

*** : Yan yana, kablolar arası mesafe; havada = 1 x kablo çapı, toprakta = 7 cm

** : Üçgen demet şeklinde döşeme

Sistem Sayısı : 1

19/33 kV XLPE izoleli, tek damarlı, enlemesine ve boylamasına su geçirmez alüminyum iletkenli kablolar

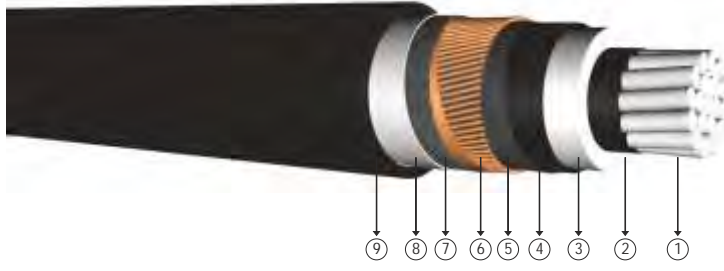

Kod: NA2XS(FL)2Y, AL/XLPE/CWS/LW/PE

Standartlar: TS IEC 60502 - 2, VDE 276-620, BS 7870-4.10

Teknik Veriler

Maksimum çalışma sıcaklığı	: 90 °C
Maksimum kısa devre sıcaklığı	: 250 °C (max. 5 sn.)
Anma gerilimi	: 19/33 kV
Minimum bükülme yarıçapı D	: 15 x D
	: Kablo çapı

Kullanıldığı Yerler Dielektrik kayıpları çok düşük olan bu kablolar; ani yük değişimlerinin olduğu ebekeler ile kısa devre akımlarının büyük olduğu yerleşim ve endüstri bölgelerinde, kablo kanallarında ve toprak altında kullanılır. Kablonun mekanik darbelerden dolayı su alması durumunda; i-en bant tutucu görev yaparak suyun ilerlemesini önler. Sürekli su içerisinde çalışmaya uygundur.

Yapısı

- 1 Çok telli alüminyum iletken. 3 XLPE izole. 5 Yarı iletken i-en bant. 7 i-en bant. 9 PE dış kılıf.
2 İç yarı iletken. 4 Dış yarı iletken. 6 Bakır ekran. 8 PE kaplı alüminyum folyo.

BOYUT VE AĞIRLIKLAR			ELEKTRİKSEL ÖZELLİKLER									
Normal Kesit	Dış Çap	Net Ağırlık	Sevki Uzunluğu	iletken DC 20 °C Max	iletken DC 90 °C Max	Çalışma İndüktansı		iletme Kapasitesi	Akım Taahhüt Kapasitesi (A)			
mm ²	mm	kg/km	m	ohm/km	ohm/km	*** mH/km	** mH/km	µF/km	Toprakta 20 °C		Havada 30 °C	
									***	**	***	**
1x25/16	-	-	1000	1,20	1,5360	-	-	-	-	-	-	-
1x35/16	36,5	950	1000	0,868	1,1110	0,688	0,474	0,123	-	-	-	-
1x50/16	37,5	1100	1000	0,641	0,8205	0,662	0,453	0,135	196	175	217	187
1x70/16	39,5	1250	1000	0,443	0,5670	0,631	0,429	0,151	238	214	270	232
1x95/16	41,0	1350	1000	0,320	0,4096	0,607	0,410	0,166	284	256	328	281
1x120/16	43,0	1500	1000	0,253	0,3238	0,588	0,397	0,180	322	290	378	323
1x150/25	44,5	1750	1000	0,206	0,2637	0,570	0,383	0,194	355	324	425	365
1x185/25	46,5	1900	1000	0,164	0,2099	0,554	0,372	0,208	400	366	485	418
1x240/25	49,5	2150	1000	0,125	0,1600	0,534	0,359	0,229	461	426	572	494
1x300/25	51,5	2450	1000	0,100	0,1280	0,517	0,347	0,248	516	478	649	564
1x400/35	55,0	2950	1000	0,0778	0,1009	0,495	0,334	0,276	592	545	737	654
1x500/35	58,0	3350	1000	0,0605	0,0774	0,479	0,324	0,301	638	614	835	747
1x630/35	62,0	3850	1000	0,0469	0,0600	0,463	0,314	0,330	728	690	950	851

Not: Akım taahhüt kapasiteleri aşağıdaki şartlarda geçerlidir:

Toprakta : 20 °C' de, 70 cm derinlikte, toprak termik direnci 1 K.m/W, yük faktörü 0.7

Havada : 30 °C' de, yük faktörü 1.0

*** : Yan yana, kablolar arası mesafe; havada = 1 x kablo çapı, toprakta = 7 cm

** : Üçgen demet şeklinde döme

Sistem Sayısı : 1

20.3/35 kV veya 20.8/36 kV XLPE izoleli, tek damarlı, enlemesine ve boylamasına su geçirmez, alüminyum iletkenli kablolar

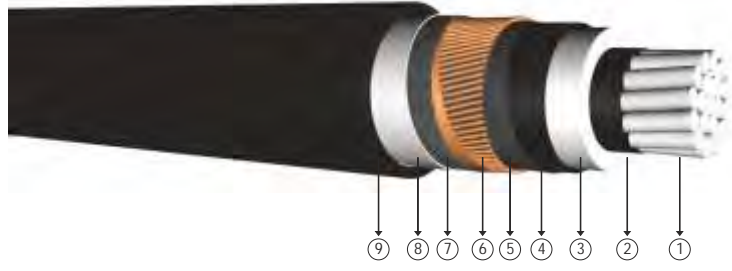

Kod: NA2XS(FL)2Y, AL/XLPE/CWS/LW/PE

Standartlar: TS HD 620 S2, TSEK 204

Teknik Veriler

Maksimum çalışma sıcaklığı	: 90 °C
Maksimum kısa devre sıcaklığı	: 250 °C (max. 5 sn.)
Anma gerilimi	: 20.3/35 kV 20.8/36 kV
Minimum bükülme yarıçapı	: 15 x D
D	: Kablo çapı

Kullanıldığı Yerler Dielektrik kayıpları çok düşük olan bu kablolar; ani yük değişimlerinin olduğu ebekeler ile kısa devre akımlarının büyük olduğu yerleşim ve endüstri bölgelerinde, kablo kanallarında ve toprak altında kullanılır. Kablonun mekanik darbelerden dolayı su alması durumunda; içi en bant tutucu görev yaparak suyun ilerlemesini önler. Sürekli su içerisinde çalışmaya uygundur.

Yapısı

- 1 Çok telli alüminyum iletken. 2 Çı yarı iletken. 3 XLPE izole. 4 Dış yarı iletken. 5 Yarı iletken iç en bant. 6 Bakır ekran. 7 İç en bant. 8 PE kaplı alüminyum folyo. 9 PE dış kılıf.

BOYUT VE AĞIRLIKLAR			ELEKTRİKSEL ÖZELLİKLER									
Normal Kesit	Dış Çap	Net Ağırlık	Sevki Uzunluğu	iletken DC 20 °C Max	iletken DC 90 °C Max	Çalışma İndüktansı		iletme Kapasitesi	Akım Taşıma Kapasitesi (A)			
mm ²	mm	kg/km	m	ohm/km	ohm/km	*** mH/km	** mH/km	µF/km	Toprakta 20 °C		Havada 30 °C	
									***	**	***	**
1x25/16	37,5	1050	1000	1,20	1,5360	0,718	0,507	0,105	-	-	-	-
1x35/16	38,5	1100	1000	0,868	1,1110	0,692	0,486	0,115	-	-	-	-
1x50/16	39,5	1200	1000	0,641	0,8205	0,666	0,464	0,125	196	175	217	187
1x70/16	41,5	1350	1000	0,443	0,5670	0,635	0,439	0,140	238	214	270	232
1x95/16	43,0	1500	1000	0,320	0,4096	0,611	0,420	0,153	284	256	328	281
1x120/16	45,0	1650	1000	0,253	0,3238	0,591	0,405	0,165	322	290	378	323
1x150/25	46,5	1900	1000	0,206	0,2637	0,574	0,393	0,178	355	324	425	365
1x185/25	48,5	2050	1000	0,164	0,2099	0,558	0,381	0,191	400	366	485	418
1x240/25	51,0	2300	1000	0,125	0,1600	0,537	0,366	0,209	461	426	572	494
1x300/25	53,0	2600	1000	0,100	0,1280	0,520	0,355	0,226	516	479	649	564
1x400/35	56,5	3100	1000	0,0778	0,1009	0,499	0,341	0,252	572	545	737	654
1x500/35	60,0	3550	1000	0,0605	0,0774	0,483	0,331	0,274	638	614	835	747
1x630/35	63,5	4050	1000	0,0469	0,0600	0,466	0,320	0,300	728	690	950	851

Not: Akım taşıma kapasiteleri aşağıdaki şartlarda geçerlidir;
 Toprakta : 20 °C' de, 70 cm derinlikte, toprak termik direnci 1 K.m/W, yük faktörü 0.7
 Havada : 30 °C' de, yük faktörü 1.0
 *** : Yan yana, kablolar arası mesafe; havada = 1 x kablo çapı, toprakta = 7 cm
 ** : Üçgen demet şeklinde döme
 Sistem Sayısı : 1

3.6/6 kV XLPE izoleli, tek damarlı, yuvarlak alüminyum tel zırlı, alüminyum iletkenli kablolar



Kod: NA2XSYR(A)Y, CU/XLPE/CWS/PVC/AWA/PVC

Standartlar: TS IEC 60502 - 2, VDE 0276-620

Teknik Veriler

Maksimum alı ma sıcaklı ı	: 90 °C
Maksimum kısa devre sıcaklı ı	: 250 °C (max. 5 sn.)
Anma gerilimi	: 3.6/6 kV
Minimum bükölme yarıapı	: 15 x D
D	: Kablo apı

Kullanıldı ı Yerler

Mekanik darbelere kar ı dayanıklı ve dielektrik kayıpları ok dü ük olan bu kablolar; ani yük de i imlerinin oldu u ebekeler ile kısa devre akımlarının büyük oldu u yerle im ve endüstri bölgelerinde, kablo kanallarında ve toprak altında kullanılır.

Yapısı

- 1 ok telli alüminyum iletken.
- 4 Dı ı yarı iletken.
- 7 Polyester bant.
- 10 Polyester bant.
- 2  yarı iletken.
- 5 Yarı iletken bant.
- 8 PVC.
- 11 PVC dı ı kılıf.
- 3 XLPE izole.
- 6 Bakır ekran.
- 9 Yuvarlak alüminyum tel zırh.

BOYUT VE A ıRLIKLAR			ELEKTR KSEL ÖZELL KLER										
Normal Kesit	Dı ı ap	Net A ırlık	Sevk Uzunlu u	iletken DC 20 °C Max	iletken DC 90 °C Max	alı ma ndüktansı		iletme Kapasitesi	Akım Ta ıma Kapasitesi (A)				
mm ²	mm	kg/km	m	ohm/km	ohm/km	*** mH/km	** mH/km	µF/km	Toprakta 20 °C		Havada 30 °C		
									***	**	***	**	
1x25/16	25,3	866	1000	1,20	1,5360	0,683	0,384	0,253	-	-	-	-	
1x35/16	26,2	926	1000	0,868	1,1110	0,657	0,367	0,283	-	-	-	-	
1x50/16	27,3	1000	1000	0,641	0,8205	0,632	0,351	0,318	186	178	233	188	
1x70/16	29,0	1123	1000	0,443	0,5670	0,601	0,332	0,368	234	217	280	235	
1x95/16	31,0	1270	1000	0,320	0,4096	0,577	0,318	0,414	287	259	344	286	
1x120/16	32,3	1390	1000	0,253	0,3238	0,558	0,308	0,455	338	298	392	329	
1x150/25	34,7	1705	1000	0,206	0,2637	0,541	0,299	0,499	388	333	441	376	
1x185/25	36,6	1890	1000	0,164	0,2099	0,525	0,292	0,544	449	377	510	428	
1x240/25	39,4	2177	1000	0,125	0,1600	0,506	0,284	0,587	530	438	587	508	
1x300/25	41,8	2443	1000	0,100	0,1280	0,490	0,279	0,603	605	495	682	586	
1x400/35	46,9	3159	500	0,0778	0,1009	0,471	0,275	0,642	678	562	781	676	
1x500/35	50,6	3645	500	0,0605	0,0774	0,456	0,270	0,667	762	633	883	772	
1x630/35	54,5	4291	500	0,0469	0,0600	0,440	0,264	0,739	858	712	1007	882	

Not: Akım ta ıma kapasiteleri a ırdaki artırlarda geçerlidir;

Toprakta : 20 °C' de, 70 cm derinlikte, toprak termik direnci 1 K.m/W, yük faktörü 0.7

Havada : 30 °C' de, yük faktörü 1.0

*** : Yan yana, kablolar arası mesafe; havada = 1 x kablo apı, toprakta = 7 cm

** : Ügen demet ekleinde do eme

Sistem Sayısı : 1

5.8/10 kV (6.35/11 kV) XLPE izoleli, tek damarlı, yuvarlak alüminyum tel zırlı, alüminyum iletkenli kablolar



Kod: NA2XSYR(A)Y, CU/XLPE/CWS/PVC/AWA/PVC

Standartlar: TS IEC 60502 - 2, VDE 276-620, BS 6622

Teknik Veriler

Maksimum çalışma sıcaklığı	: 90 °C
Maksimum kısa devre sıcaklığı	: 250 °C (max. 5 sn.)
Anma gerilimi	: 5.8/10 kV (6.35/11 kV)
Minimum bükülme yarıçapı	: 15 x D
D	: Kablo çapı

Kullanıldığı Yerler

Mekanik darbelerle karşı dayanıklı ve dielektrik kayıpları çok düşük olan bu kablolar; ani yük değişimlerinin olduğu elektrik tesisatları ile kısa devre akımlarının büyük olduğu yerleşim ve endüstri bölgelerinde, kablo kanallarında ve toprak altında kullanılır.

Yapısı

- 1 Çok telli alüminyum iletken.
- 2 Ç yarı iletken.
- 3 XLPE izole.
- 4 Dış yarı iletken.
- 5 Yarı iletken bant.
- 6 Bakır ekran.
- 7 Polyester bant.
- 8 PVC.
- 9 Yuvarlak alüminyum tel zırh.
- 10 Polyester bant.
- 11 PVC dış kılıf.

BOYUT VE AĞIRLIKLAR			ELEKTRİKSEL ÖZELLİKLER									
Normal Kesit	Dış Çap	Net Ağırlık	Sevki Uzunluğu	iletken DC 20 °C Max	iletken DC 90 °C Max	Çalışma İndüktansı		iletme Kapasitesi	Akım Taşıma Kapasitesi (A)			
mm ²	mm	kg/km	m	ohm/km	ohm/km	*** mH/km	** mH/km	µF/km	Toprakta 20 °C		Havada 30 °C	
									***	**	***	**
1x25/16	27,1	950	1000	1,20	1,5360	0,683	0,384	0,200	-	-	-	-
1x35/16	28,0	1015	1000	0,868	1,1110	0,657	0,367	0,223	-	-	-	-
1x50/16	29,3	1106	1000	0,641	0,8205	0,632	0,351	0,248	194	171	215	181
1x70/16	31,0	1230	1000	0,443	0,5670	0,601	0,332	0,285	236	209	269	226
1x95/16	32,9	1392	1000	0,320	0,4096	0,577	0,318	0,320	281	249	327	275
1x120/16	35,1	1600	1000	0,253	0,3238	0,558	0,308	0,350	318	283	377	317
1x150/25	36,7	1835	1000	0,206	0,2637	0,541	0,299	0,382	350	316	424	359
1x185/25	38,4	2013	1000	0,164	0,2099	0,525	0,292	0,415	393	358	485	412
1x240/25	41,0	2286	1000	0,125	0,1600	0,506	0,284	0,462	453	416	573	489
1x300/25	43,2	2556	1000	0,100	0,1280	0,490	0,279	0,507	507	469	652	559
1x400/35	47,7	3227	500	0,0778	0,1009	0,471	0,275	0,573	559	532	741	651
1x500/35	51,0	3674	500	0,0605	0,0774	0,456	0,270	0,631	622	599	838	744
1x630/35	55,0	4365	500	0,0469	0,0600	0,440	0,264	0,699	697	679	957	851

Not: Akım taşıma kapasiteleri aşağıdaki şartlarda geçerlidir;

Toprakta : 20 °C' de, 70 cm derinlikte, toprak termik direnci 1 K.m/W, yük faktörü 0.7

Havada : 30 °C' de, yük faktörü 1.0

*** : Yan yana, kablolar arası mesafe; havada = 1 x kablo çapı, toprakta = 7 cm

** : Üçgen demet şeklinde döme

Sistem Sayısı : 1

8.7/15 kV XLPE izoleli, tek damarlı, yuvarlak alüminyum tel zırlı, alüminyum iletkenli kablolar



Kod: NA2XSYR(A)Y, CU/XLPE/CWS/PVC/AWA/PVC

Standartlar: TS IEC 60502 - 2, VDE 0276-620

Teknik Veriler

Maksimum alı ma sıcaklı ı	: 90 °C
Maksimum kısa devre sıcaklı ı	: 250 °C (max. 5 sn.)
Anma gerilimi	: 8.7/15 kV
Minimum bükölme yarıapı	: 15 x D
D	: Kablo apı

Kullanıldı ı Yerler

Mekanik darbelere kar ı dayanıklı ve dielektrik kayıpları ok dü ük olan bu kablolar; ani yük de i imlerinin oldu u ebekeler ile kısa devre akımlarının büyük oldu u yerle im ve endüstri bölgelerinde, kablo kanallarında ve toprak altında kullanılır.

Yapısı

- 1 ok telli alüminyum iletken.
- 4 Dı ı yarı iletken.
- 7 Polyester bant.
- 10 Polyester bant.
- 2  yarı iletken.
- 5 Yarı iletken bant.
- 8 PVC.
- 11 PVC dı ı kılıf.
- 3 XLPE izole.
- 6 Bakır ekran.
- 9 Yuvarlak alüminyum tel zırh.

BOYUT VE A ıRLIKLAR			ELEKTR KSEL ÖZELL KLER										
Normal Kesit	Dı ı ap	Net A ırlık	Sevk Uzunlu u	iletken DC 20 °C Max	iletken DC 90 °C Max	alı ma ndüktansı		iletme Kapasitesi	Akım Ta ıma Kapasitesi (A)				
mm ²	mm	kg/km	m	ohm/km	ohm/km	*** mH/km	** mH/km	µF/km	Toprakta 20 °C		Havada 30 °C		
									***	**	***	**	
1x25/16	29,5	1082	1000	1,20	1,5360	0,683	0,384	0,164	-	-	-	-	
1x35/16	30,4	1145	1000	0,868	1,1110	0,657	0,367	0,181	-	-	-	-	
1x50/16	31,5	1224	1000	0,641	0,8205	0,632	0,351	0,201	194	171	215	181	
1x70/16	33,4	1374	1000	0,443	0,5670	0,601	0,332	0,229	236	209	269	226	
1x95/16	36,1	1628	1000	0,320	0,4096	0,577	0,318	0,255	281	249	327	275	
1x120/16	37,6	1766	1000	0,253	0,3238	0,558	0,308	0,278	318	283	377	317	
1x150/25	39,1	2008	1000	0,206	0,2637	0,541	0,299	0,302	350	316	424	359	
1x185/25	40,8	2183	1000	0,164	0,2099	0,525	0,292	0,328	393	358	485	412	
1x240/25	43,8	2477	1000	0,125	0,1600	0,506	0,284	0,363	453	416	573	489	
1x300/25	46,8	2922	1000	0,100	0,1280	0,490	0,279	0,398	507	469	652	559	
1x400/35	50,0	3446	500	0,0778	0,1009	0,471	0,275	0,447	559	532	741	651	
1x500/35	53,6	3931	500	0,0605	0,0774	0,456	0,270	0,491	622	599	838	744	
1x630/35	57,3	4588	500	0,0469	0,0600	0,440	0,264	0,543	697	679	957	851	

Not: Akım ta ıma kapasiteleri a ıdaki artırlarda geçerlidir;

Toprakta : 20 °C' de, 70 cm derinlikte, toprak termik direnci 1 K.m/W, yük faktörü 0.7

Havada : 30 °C' de, yük faktörü 1.0

*** : Yan yana, kablolar arası mesafe; havada = 1 x kablo apı, toprakta = 7 cm

** : Ügen demet ekleinde do eme

Sistem Sayısı : 1

12.7/22 kV XLPE izoleli, tek damarlı, yuvarlak alüminyum tel zırlı, alüminyum iletkenli kablolar



Kod: NA2XSYR(A)Y, CU/XLPE/CWS/PVC/AWA/PVC

Standartlar: TS IEC 60502 - 2, VDE 276-620, BS 6622

Teknik Veriler

Maksimum alı ma sıcaklı ı	: 90 �C
Maksimum kısa devre sıcaklı ı	: 250 �C (max. 5 sn.)
Anma gerilimi	: 12.7/22 kV
Minimum büklme yarıapı	: 15 x D
D	: Kablo apı

Kullanıldı ı Yerler

Mekanik darbelere kar ı dayanıklı ve dielektrik kayıpları ok d k olan bu kablolar; ani yk de i imlerinin oldu u ebekeler ile kısa devre akımlarının byk oldu u yerle im ve endstri blgelerinde, kablo kanallarında ve toprak altında kullanılır.

Yapısı

- 1 ok telli alminyum iletken.
- 4 Dı yarı iletken.
- 7 Polyester bant.
- 10 Polyester bant.
- 2  yarı iletken.
- 5 Yarı iletken bant.
- 8 PVC.
- 11 PVC dı kılıf.
- 3 XLPE izole.
- 6 Bakır ekran.
- 9 Yuvarlak alminyum tel zırlı.

BOYUT VE A İRLİKLER			ELEKTR KSEL ÖZELL KLER									
Normal Kesit	Dı ap	Net A ırlık	Sevk Uzunlu u	iletken DC 20 �C Max	iletken DC 90 �C Max	alı ma ndktansı		iletme Kapasitesi	Akım Ta ıma Kapasitesi (A)			
mm ²	mm	kg/km	m	ohm/km	ohm/km	*** mH/km	** mH/km	�F/km	Toprakta 20 �C		Havada 30 �C	
									***	**	***	**
1x25/16	-	-	1000	1,20	1,5360	-	-	-	-	-	-	-
1x35/16	32,6	1275	1000	0,868	1,1110	0,657	0,367	0,123	-	-	-	-
1x50/16	34,5	1440	1000	0,641	0,8205	0,632	0,351	0,135	195	173	217	184
1x70/16	36,4	1610	1000	0,443	0,5670	0,601	0,332	0,151	237	211	270	229
1x95/16	38,1	1760	1000	0,320	0,4096	0,577	0,318	0,166	282	252	328	278
1x120/16	39,8	1915	1000	0,253	0,3238	0,558	0,308	0,180	320	287	378	320
1x150/25	41,1	2150	1000	0,206	0,2637	0,541	0,299	0,194	353	320	425	363
1x185/25	43,0	2355	1000	0,164	0,2099	0,525	0,292	0,208	396	362	485	415
1x240/25	46,8	2820	1000	0,125	0,1600	0,506	0,284	0,229	457	421	573	493
1x300/25	48,9	3110	1000	0,100	0,1280	0,490	0,279	0,248	511	474	652	563
1x400/35	52,4	3670	500	0,0778	0,1009	0,471	0,275	0,276	566	538	740	652
1x500/35	55,8	4155	500	0,0605	0,0774	0,456	0,270	0,301	630	606	838	746
1x630/35	56,0	4845	500	0,0469	0,0600	0,440	0,264	0,330	719	686	953	850

Not: Akım ta ıma kapasiteleri a ıdaki artırlarda geerlidir;

Toprakta : 20  C' de, 70 cm derinlikte, toprak termik direnci 1 K.m/W, yk faktr 0.7

Havada : 30  C' de, yk faktr 1.0

*** : Yan yana, kablolar arası mesafe; havada = 1 x kablo apı, toprakta = 7 cm

** : Ugen demet ekleinde do eme

Sistem Sayısı : 1



Kod: NA2XSYR(A)Y, CU/XLPE/CWS/PVC/AWA/PVC

Standartlar: TS IEC 60502 - 2, VDE 276-620, BS 6622

Teknik Veriler

Maksimum alı ma sıcaklı ı	: 90 °C
Maksimum kısa devre sıcaklı ı	: 250 °C (max. 5 sn.)
Anma gerilimi	: 19/33 kV
Minimum bükölme yarıapı	: 15 x D
D	: Kablo apı

Kullanıldı ı Yerler

Mekanik darbelere kar ı dayanıklı ve dielektrik kayıpları ok dü ük olan bu kablolar; ani yük de i imlerinin oldu u ebekeler ile kısa devre akımlarının büyük oldu u yerle im ve endüstri bölgelerinde, kablo kanallarında ve toprak altında kullanılır.

Yapısı

- 1 ok telli alüminyum iletken.
- 4 Dı yarı iletken.
- 7 Polyester bant.
- 10 Polyester bant.
- 2  yarı iletken.
- 5 Yarı iletken bant.
- 8 PVC.
- 11 PVC dı kılıf.
- 3 XLPE izole.
- 6 Bakır ekran.
- 9 Yuvarlak alüminyum tel zırlı.

BOYUT VE A İRLİKLER			ELEKTR KSEL ÖZELL KLER									
Normal Kesit	Dı ap	Net A ırlık	Sevk Uzunlu u	iletken DC 20 °C Max	iletken DC 90 °C Max	alı ma ndüktansı		iletme Kapasitesi	Akım Ta ıma Kapasitesi (A)			
mm ²	mm	kg/km	m	ohm/km	ohm/km	*** mH/km	** mH/km	µF/km	Toprakta 20 °C		Havada 30 °C	
									***	**	***	**
1x25/16	-	-	1000	1,20	1,5360	-	-	-	-	-	-	-
1x35/16	-	-	1000	0,868	1,1110	-	-	-	-	-	-	-
1x50/16	39,9	1815	1000	0,641	0,8205	0,632	0,351	0,135	196	175	217	187
1x70/16	41,8	1990	1000	0,443	0,5670	0,601	0,332	0,151	238	214	270	202
1x95/16	43,5	2165	1000	0,320	0,4096	0,577	0,318	0,166	284	256	328	281
1x120/16	46,4	2499	1000	0,253	0,3238	0,558	0,308	0,180	322	290	378	323
1x150/25	48,0	2769	1000	0,206	0,2637	0,541	0,299	0,194	355	324	425	365
1x185/25	49,6	2977	1000	0,164	0,2099	0,525	0,292	0,208	400	366	485	418
1x240/25	52,4	3332	1000	0,125	0,1600	0,506	0,284	0,229	461	426	572	494
1x300/25	54,6	3640	1000	0,100	0,1280	0,490	0,279	0,248	516	479	649	564
1x400/35	58,0	4235	500	0,0778	0,1009	0,471	0,275	0,276	572	545	737	454
1x500/35	61,2	4748	500	0,0605	0,0774	0,456	0,270	0,301	638	614	835	747
1x630/35	66,0	5480	500	0,0469	0,0600	0,440	0,264	0,330	728	690	950	851

Not: Akım ta ıma kapasiteleri a a idaki artırlarda geçerlidir;

Toprakta : 20 °C' de, 70 cm derinlikte, toprak termik direnci 1 K.m/W, yük faktörü 0.7

Havada : 30 °C' de, yük faktörü 1.0

*** : Yan yana, kablolar arası mesafe; havada = 1 x kablo apı, toprakta = 7 cm

** : Ügen demet ekleinde do eme

Sistem Sayısı : 1

20.3/35 kV veya 20.8/36 kV XLPE izoleli, tek damarlı, yuvarlak alüminyum tel zırhlı, alüminyum iletkenli kablolar



Kod: NA2XSYR(A)Y, CU/XLPE/CWS/PVC/AWA/PVC

Standartlar: TS HD 620 S2 TSEK 204

Teknik Veriler

Maksimum çalışma sıcaklığı	: 90 °C
Maksimum kısa devre sıcaklığı	: 250 °C (max. 5 sn.)
Anma gerilimi	: 20.3/35 kV 20.8/36 kV
Minimum bükülme yarıçapı	: 15 x D
D	: Kablo çapı

Kullanıldığı Yerler

Mekanik darbelerle karşı dayanıklı ve dielektrik kayıpları çok düşük olan bu kablolar; ani yük değişimlerinin olduğu elektrik tesisatları ile kısa devre akımlarının büyük olduğu yerleşim ve endüstri bölgelerinde, kablo kanallarında ve toprak altında kullanılır.

Yapısı

- 1 Çok telli alüminyum iletken.
- 2 Ç yarı iletken.
- 3 XLPE izole.
- 4 Dış yarı iletken.
- 5 Yarı iletken bant.
- 6 Bakır ekran.
- 7 Polyester bant.
- 8 PVC.
- 9 Yuvarlak alüminyum tel zırh.
- 10 Polyester bant.
- 11 PVC dış kılıf.

BOYUT VE AĞIRLIKLAR			ELEKTRİKSEL ÖZELLİKLER									
Normal Kesit	Dış Çap	Net Ağırlık	Sevki Uzunluğu	iletken DC 20 °C Max	iletken DC 90 °C Max	Çalışma İndüktansı		iletme Kapasitesi	Akım Taşıma Kapasitesi (A)			
mm ²	mm	kg/km	m	ohm/km	ohm/km	*** mH/km	** mH/km	µF/km	Toprakta 20 °C		Havada 30 °C	
									***	**	***	**
1x35/16	42,0	1860	1000	0,868	1,111	0,657	0,367	0,115	-	-	-	-
1x50/16	44,1	1980	1000	0,641	0,8205	0,632	0,351	0,125	196	175	217	187
1x70/16	45,8	2140	1000	0,443	0,5670	0,601	0,332	0,140	238	214	270	202
1x95/16	48,2	2510	1000	0,320	0,4096	0,577	0,318	0,153	284	256	328	281
1x120/16	50,5	2698	1000	0,253	0,3238	0,558	0,308	0,165	322	290	378	323
1x150/25	52,1	2940	1000	0,206	0,2637	0,541	0,299	0,178	355	324	425	365
1x185/25	54,2	3210	1000	0,164	0,2099	0,525	0,292	0,191	400	366	485	418
1x240/25	56,6	3555	1000	0,125	0,1600	0,506	0,284	0,209	461	426	572	494
1x300/25	58,5	3845	500	0,100	0,1280	0,490	0,279	0,226	516	479	649	564
1x400/35	62,3	4475	500	0,0778	0,1009	0,471	0,275	0,252	572	545	737	654
1x500/35	65,8	5035	500	0,0605	0,0774	0,456	0,270	0,274	638	614	835	747
1x630/35	68,0	5755	500	0,0469	0,0600	0,440	0,264	0,300	728	690	950	851

Not: Akım taşıma kapasiteleri aşağıdaki şartlarda geçerlidir;

Toprakta : 20 °C' de, 70 cm derinlikte, toprak termik direnci 1 K.m/W, yük faktörü 0.7

Havada : 30 °C' de, yük faktörü 1.0

*** : Yan yana, kablolar arası mesafe; havada = 1 x kablo çapı, toprakta = 7 cm

** : Üçgen demet şeklinde döme

Sistem Sayısı : 1

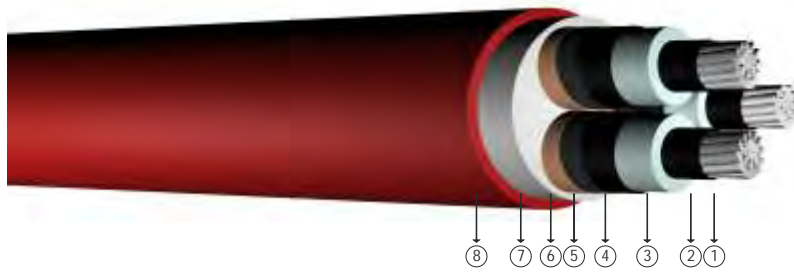

Kod: YAXC8V-R, NA2XSEY, AL/XLPE/CTS/PVC

R: Örgülü Rijit İletken

Standartlar: TS IEC 60502 - 2, VDE 0276-620

Teknik Veriler

Maksimum çalışma sıcaklığı	: 90 °C
Maksimum kısa devre sıcaklığı	: 250 °C (max. 5 sn.)
Anma gerilimi	: 3.6/6 kV
Minimum bükülme yarıçapı	: 15 x D
D	: Kablo çapı

Kullanıldığı Yerler

Dielektrik kayıpları çok düşük olan bu kablolar; güç merkezlerinde, alt ve endüstri tesislerinde, yerel enerji dağıtımında güç kablosu olarak mekanik hasar riskinin olmadığı yerlerde (hariçte, dahilde), toprak altında veya kablo kanallarında kullanılır.

Yapısı

- 1 Çok telli alüminyum iletken.
- 2 Ç yarı iletken.
- 3 XLPE izole.
- 4 Dış yarı iletken.
- 5 Yarı iletken bant.
- 6 Bakır ekran.
- 7 Dolgu.
- 8 PVC dış kılıf.

BOYUT VE AĞIRLIKLAR				ELEKTRİKSEL ÖZELLİKLER				
Normal Kesit	Dış Çap (Yaklaşık)	Net Ağırlık (Yaklaşık)	Sevki Uzunluğu	İletken DC Direnci 20 °C Max	Çalışma İndüktansı (Yaklaşık)	İletme Kapasitesi (Yaklaşık)	Akım Taşıma Kapasitesi (A)	
mm ²	mm	kg/km	m	ohm/km	mH/km	µF/km	Toprakta 20 °C	Havada 30 °C
3x25/16	39,5	1800	1000	1,20	0,370	0,208	-	-
3x35/16	42,0	2050	1000	0,868	0,352	0,229	-	-
3x50/16	45,0	2400	1000	0,641	0,336	0,255	160	150
3x70/16	48,5	2850	1000	0,443	0,318	0,288	199	191
3x95/16	53,0	3400	1000	0,320	0,303	0,324	238	236
3x120/16	57,0	4000	1000	0,253	0,292	0,359	275	273
3x150/25	60,5	4500	1000	0,206	0,284	0,388	307	313
3x185/25	64,5	5150	500	0,164	0,276	0,424	349	360
3x240/25	71,0	6300	500	0,125	0,267	0,469	410	426
3x300/25	77,5	7600	500	0,100	0,263	0,486	460	528
3x400/35	86,0	9400	500	0,0778	0,257	0,521	520	564

Not: Akım taşıma kapasiteleri aşağıdaki şartlarda geçerlidir:

Toprakta : 20 °C' de, 70 cm derinlikte, toprak termik direnci 1 K.m/W, yük faktörü 0.7
Havada : 30 °C' de, yük faktörü 1.0
Sistem Sayısı : 1

5.8/10 kV (6/10 kV) veya 6.35/11 kV XLPE izoleli, üç damarlı, alüminyum iletkenli kablolar

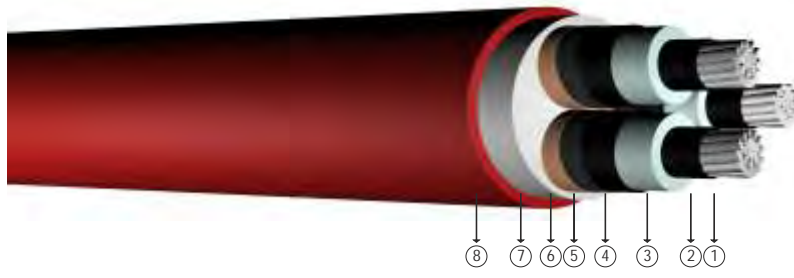

Kod: YAXC8V-R, NA2XSEY, AL/XLPE/CTS/PVC

R: Örgülü Rijit iletken

Standartlar: TS IEC 60502 - 2, VDE 276-620, BS 7870-4.10

Teknik Veriler

Maksimum çalışma sıcaklığı	: 90 °C
Maksimum kısa devre sıcaklığı	: 250 °C (max. 5 sn.)
Anma gerilimi	: 5.8/10 kV (6/10 kV) 6.35/11 kV
Minimum bükülme yarıçapı	: 15 x D
D	: Kablo çapı

Kullanıldığı Yerler

Dielektrik kayıpları çok düşük olan bu kablolar; güç merkezlerinde, alt ve endüstri tesislerinde, yerel enerji dağıtımında güç kablosu olarak mekanik hasar riskinin olmadığı yerlerde (hariçte, dahilde), toprak altında veya kablo kanallarında kullanılır.

Yapısı

- | | | | |
|--------------------------------|---------------------|----------------------|------------------|
| 1 Çok telli alüminyum iletken. | 3 XLPE izole. | 5 Yarı iletken bant. | 7 Dolgu. |
| 2 Ç yarı iletken. | 4 Dış yarı iletken. | 6 Bakır ekran. | 8 PVC dış kılıf. |

BOYUT VE AĞIRLIKLAR				ELEKTRİKSEL ÖZELLİKLER				
Normal Kesit	Dış Çap (Yaklaşık)	Net Ağırlık (Yaklaşık)	Sevki Uzunluğu	iletken DC Direnci 20 °C Max	Çalışma İndüktansı (Yaklaşık)	iletme Kapasitesi (Yaklaşık)	Akım Taahhüt Kapasitesi (A)	
mm ²	mm	kg/km	m	ohm/km	mH/km	µF/km	Toprakta 20 °C	Havada 30 °C
3x25/16	44,0	2200	1000	1,20	0,392	0,173	-	-
3x35/16	46,5	2450	1000	0,868	0,374	0,189	-	-
3x50/16	49,5	2800	1000	0,641	0,355	0,209	162	160
3x70/16	53,0	3300	1000	0,443	0,336	0,236	199	199
3x95/16	57,5	3900	1000	0,320	0,320	0,263	238	242
3x120/16	61,5	4450	1000	0,253	0,308	0,291	271	280
3x150/25	64,5	5050	500	0,206	0,299	0,314	304	318
3x185/25	68,5	5700	500	0,164	0,290	0,341	345	365
3x240/25	75,0	6900	500	0,125	0,278	0,387	401	431
3x300/25	80,0	8000	500	0,100	0,270	0,422	453	494
3x400/35	88,0	9750	500	0,0778	0,261	0,475	517	569

Not: Akım taşıma kapasiteleri aşağıdaki şartlarda geçerlidir:
Toprakta : 20 °C' de, 70 cm derinlikte, toprak termik direnci 1 K.m/W, yük faktörü 0.7
Havada : 30 °C' de, yük faktörü 1.0
Sistem Sayısı : 1

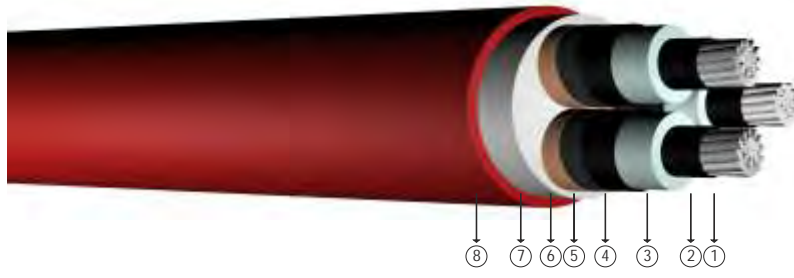

Kod: YAXC8V-R, NA2XSEY, AL/XLPE/CTS/PVC

R: Örgülü Rijit İletken

Standartlar: TS IEC 60502 - 2, VDE 0276-620

Teknik Veriler

Maksimum çalışma sıcaklığı	: 90 °C
Maksimum kısa devre sıcaklığı	: 250 °C (max. 5 sn.)
Anma gerilimi	: 8.7/15 kV
Minimum bükülme yarıçapı	: 15 x D
D	: Kablo çapı

Kullanıldığı Yerler

Dielektrik kayıpları çok düşük olan bu kablolar; güç merkezlerinde, alt ve endüstri tesislerinde, yerel enerji dağıtımında güç kablosu olarak mekanik hasar riskinin olmadığı yerlerde (hariçte, dahilde), toprak altında veya kablo kanallarında kullanılır.

Yapısı

- 1 Çok telli alüminyum iletken.
- 3 XLPE izole.
- 5 Yarı iletken bant.
- 7 Dolgu.
- 2 Ç yarı iletken.
- 4 Dış yarı iletken.
- 6 Bakır ekran.
- 8 PVC dış kılıf.

BOYUT VE AĞIRLIKLAR				ELEKTRİKSEL ÖZELLİKLER				
Normal Kesit	Dış Çap (Yaklaşık)	Net Ağırlık (Yaklaşık)	Sevki Uzunluğu	İletken DC Direnci 20 °C Max	Çalışma İndüktansı (Yaklaşık)	İletme Kapasitesi (Yaklaşık)	Akım Taşıma Kapasitesi (A)	
mm ²	mm	kg/km	m	ohm/km	mH/km	µF/km	Toprakta 20 °C	Havada 30 °C
3x25/16	49,5	2700	1000	1,20	0,417	0,146	-	-
3x35/16	51,5	2950	1000	0,868	0,397	0,160	-	-
3x50/16	54,5	3400	1000	0,641	0,377	0,175	162	160
3x70/16	58,5	3900	1000	0,443	0,356	0,196	199	199
3x95/16	62,5	4500	1000	0,320	0,339	0,218	238	242
3x120/16	66,5	5100	500	0,253	0,325	0,240	271	280
3x150/25	69,5	5700	500	0,206	0,315	0,258	304	318
3x185/25	74,0	6500	500	0,164	0,305	0,280	345	365
3x240/25	80,0	7700	500	0,125	0,292	0,315	401	431
3x300/25	85,0	8800	500	0,100	0,284	0,343	453	494
3x400/35	93,0	10650	250	0,0778	0,273	0,385	517	569

Not: Akım taşıma kapasiteleri aşağıdaki şartlarda geçerlidir:

Toprakta : 20 °C' de, 70 cm derinlikte, toprak termik direnci 1 K.m/W, yük faktörü 0.7
Havada : 30 °C' de, yük faktörü 1.0
Sistem Sayısı : 1

12.7/22 kV XLPE izoleli, üç damarlı, alüminyum iletkenli kablolar

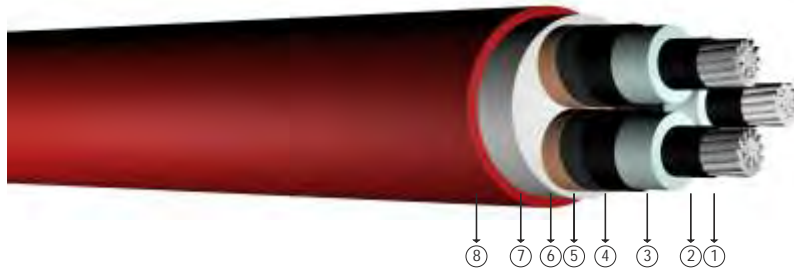

Kod: YAXC8V-R, NA2XSEY, AL/XLPE/CTS/PVC

R: Örgülü Rijit İletken

Standartlar: TS IEC 60502 - 2, VDE 276-620, BS 7870-4.10

Teknik Veriler

Maksimum çalışma sıcaklığı	: 90 °C
Maksimum kısa devre sıcaklığı	: 250 °C (max. 5 sn.)
Anma gerilimi	: 12.7/22 kV
Minimum bükülme yarıçapı	: 15 x D
D	: Kablo çapı

Kullanıldığı Yerler

Dielektrik kayıpları çok düşük olan bu kablolar; güç merkezlerinde, alt ve endüstri tesislerinde, yerel enerji dağıtımında güç kablosu olarak mekanik hasar riskinin olmadığı yerlerde (hariçte, dahilde), toprak altında veya kablo kanallarında kullanılır.

Yapısı

- 1 Çok telli alüminyum iletken.
- 2 ç yarı iletken.
- 3 XLPE izole.
- 4 Dış yarı iletken.
- 5 Yarı iletken bant.
- 6 Bakır ekran.
- 7 Dolgu.
- 8 PVC dış kılıf.

BOYUT VE AĞIRLIKLAR				ELEKTRİKSEL ÖZELLİKLER				
Normal Kesit	Dış Çap (Yaklaşık)	Net Ağırlık (Yaklaşık)	Sevki Uzunluğu	İletken DC Direnci 20 °C Max	Çalışma İndüktansı (Yaklaşık)	İletme Kapasitesi (Yaklaşık)	Akım Taahhüt Kapasitesi (A)	
mm ²	mm	kg/km	m	ohm/km	mH/km	µF/km	Toprakta 20 °C	Havada 30 °C
3x25/16	-	-	1000	1,20	-	-	-	-
3x35/16	56,5	3500	1000	0,868	0,416	0,141	-	-
3x50/16	59,5	3900	1000	0,641	0,395	0,155	168	171
3x70/16	63,0	4450	1000	0,443	0,373	0,172	207	211
3x95/16	67,0	5100	1000	0,320	0,355	0,191	247	255
3x120/16	71,0	5750	500	0,253	0,340	0,209	282	297
3x150/25	74,0	6450	500	0,206	0,329	0,225	316	334
3x185/25	78,0	7200	500	0,164	0,319	0,243	359	384
3x240/25	85,0	8450	500	0,125	0,304	0,273	420	454
3x300/25	90,0	9650	500	0,100	0,295	0,296	476	513
3x400/35	98,0	11600	250	0,0778	0,284	0,331	552	593

Not: Akım taşıma kapasiteleri aşağıdaki şartlarda geçerlidir:

Toprakta : 20 °C' de, 70 cm derinlikte, toprak termik direnci 1 K.m/W, yük faktörü 0.7

Havada : 30 °C' de, yük faktörü 1.0

Sistem Sayısı : 1

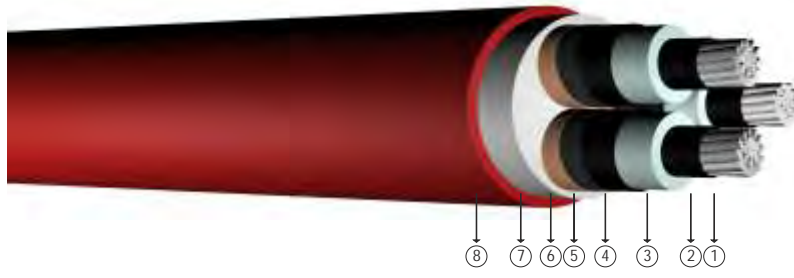

Kod: YAXC8V-R, NA2XSEY, AL/XLPE/CTS/PVC

R: Örgülü Rijit İletken

Standartlar: TS IEC 60502 - 2, VDE 276-620, BS 7870-4.10

Teknik Veriler

Maksimum çalışma sıcaklığı : 90 °C
 Maksimum kısa devre sıcaklığı : 250 °C (max. 5 sn.)
 Anma gerilimi : 19/33 kV
 Minimum bükülme yarıçapı : 15 x D
 D : Kablo çapı

Kullanıldığı Yerler

Dielektrik kayıpları çok düşük olan bu kablolar; güç merkezlerinde, alt ve endüstri tesislerinde, yerel enerji dağıtımında güç kablosu olarak mekanik hasar riskinin olmadığı yerlerde (hariçte, dahilde), toprak altında veya kablo kanallarında kullanılır.

Yapısı

- 1 Çok telli alüminyum iletken.
- 2 ç yarı iletken.
- 3 XLPE izole.
- 4 Dış yarı iletken.
- 5 Yarı iletken bant.
- 6 Bakır ekran.
- 7 Dolgu.
- 8 PVC dış kılıf.

BOYUT VE AĞIRLIKLAR				ELEKTRİKSEL ÖZELLİKLER				
Normal Kesit	Dış Çap (Yaklaşık)	Net Ağırlık (Yaklaşık)	Sevki Uzunluğu	İletken DC Direnci 20 °C Max	Çalışma İndüktansı (Yaklaşık)	İletme Kapasitesi (Yaklaşık)	Akım Taahhüt Kapasitesi (A)	
mm ²	mm	kg/km	m	ohm/km	mH/km	µF/km	Toprakta 20 °C	Havada 30 °C
3x25/16	-	-	1000	1,20	-	-	-	-
3x35/16	68,0	5000	1000	0,868	0,457	0,114	-	-
3x50/16	71,5	5550	1000	0,641	0,434	0,124	166	171
3x70/16	75,0	6200	1000	0,443	0,410	0,137	204	211
3x95/16	79,0	6900	1000	0,320	0,389	0,150	244	255
3x120/16	83,0	7650	500	0,253	0,372	0,163	278	297
3x150/25	86,0	8350	500	0,206	0,360	0,174	312	334
3x185/25	90,0	9200	500	0,164	0,348	0,188	343	384
3x240/25	97,0	10700	500	0,125	0,331	0,209	398	454
3x300/25	102,0	12000	500	0,100	0,321	0,226	-	-
3x400/35	110,0	14060	250	0,0778	0,307	0,251	-	-

Not: Akım taahhüt kapasiteleri aşağıdaki şartlarda geçerlidir:

Toprakta : 20 °C' de, 70 cm derinlikte, toprak termik direnci 1 K.m/W, yük faktörü 0.7

Havada : 30 °C' de, yük faktörü 1.0

Sistem Sayısı : 1

20.3/35 kV veya 20.8/36 kV XLPE izoleli, üç damarlı, alüminyum iletkenli kablolar

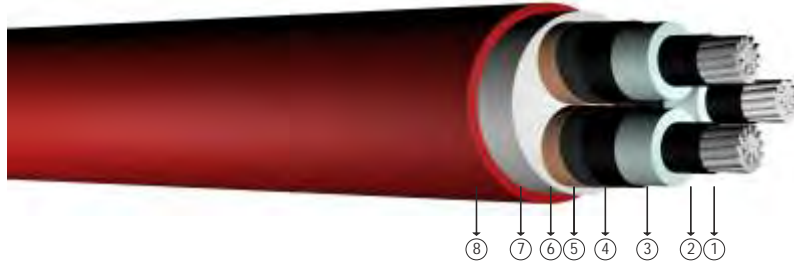

Kod: YAXC8V-R, NA2XSEY, AL/XLPE/CTS/PVC

R: Örgülü Rijit iletken

Standartlar: TS HD 620 S2, TSEK 204

Teknik Veriler

Maksimum çalışma sıcaklığı	: 90 °C
Maksimum kısa devre sıcaklığı	: 250 °C (max. 5 sn.)
Anma gerilimi	: 20.3/35 kV 20.8/36 kV
Minimum bükülme yarıçapı	: 15 x D
D	: Kablo çapı

Kullanıldığı Yerler

Dielektrik kayıpları çok düşük olan bu kablolar; güç merkezlerinde, alt ve endüstri tesislerinde, yerel enerji dağıtımında güç kablosu olarak mekanik hasar riskinin olmadığı yerlerde (hariçte, dahilde), toprak altında veya kablo kanallarında kullanılır.

Yapısı

- | | | | |
|--------------------------------|---------------------|----------------------|------------------|
| 1 Çok telli alüminyum iletken. | 3 XLPE izole. | 5 Yarı iletken bant. | 7 Dolgu. |
| 2 Ç yarı iletken. | 4 Dış yarı iletken. | 6 Bakır ekran. | 8 PVC dış kılıf. |

BOYUT VE AĞIRLIKLAR				ELEKTRİKSEL ÖZELLİKLER				
Normal Kesit	Dış Çap (Yaklaşık)	Net Ağırlık (Yaklaşık)	Sevki Uzunluğu	iletken DC Direnci 20 °C Max	Çalışma İndüktansı (Yaklaşık)	iletme Kapasitesi (Yaklaşık)	Akım Taşıma Kapasitesi (A)	
mm ²	mm	kg/km	m	ohm/km	mH/km	µF/km	Toprakta 20 °C	Havada 30 °C
3x35/16	73,0	5700	500	0,868	0,471	0,107	-	-
3x50/16	76,0	6200	500	0,641	0,448	0,116	166	164
3x70/16	79,5	6900	500	0,443	0,423	0,127	204	204
3x95/16	83,5	7650	500	0,320	0,401	0,140	244	248
3x120/16	87,5	8450	500	0,253	0,384	0,152	278	284
3x150/25	91,0	9150	500	0,206	0,372	0,161	312	326
3x185/25	95,0	10150	250	0,164	0,359	0,173	343	374
3x240/25	101,5	11600	250	0,125	0,341	0,193	398	440
3x300/25	106,5	12900	250	0,100	0,330	0,207	-	-
3x400/35	114,0	15000	250	0,0778	0,316	0,231	-	-

Not: Akım taşıma kapasiteleri aşağıdaki şartlarda geçerlidir:
 Toprakta : 20 °C' de, 70 cm derinlikte, toprak termik direnci 1 K.m/W, yük faktörü 0.7
 Havada : 30 °C' de, yük faktörü 1.0
 Sistem Sayısı : 1

5.8/10 kV (6/10 kV) veya 6.35/11 kV XLPE izoleli, üç damarlı, alüminyum iletkenli kablolar

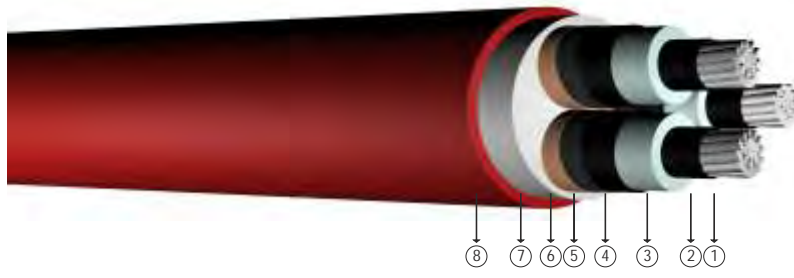

Kod: NA2XSE2Y, AL/XLPE/CTS/PE

Standartlar: TS IEC 60502 - 2, VDE 0276-620, BS 7870-4.10

Teknik Veriler

Maksimum çalışma sıcaklığı	: 90 °C
Maksimum kısa devre sıcaklığı	: 250 °C (max. 5 sn.)
Anma gerilimi	: 5.8/10 kV (6/10 kV) 6.35/11 kV
Minimum bükülme yarıçapı	: 15 x D
D	: Kablo çapı

Kullanıldığı Yerler

Dielektrik kayıpları çok düşük olan bu kablolar; güç merkezlerinde, alt ve endüstri tesislerinde, yerel enerji dağıtımında güç kablosu olarak mekanik hasar riskinin olmadığı yerlerde (hariçte, dahilde), toprak altında veya kablo kanallarında kullanılır.

Yapısı

- 1 Çok telli alüminyum iletken.
- 2 Ç yarı iletken.
- 3 XLPE izole.
- 4 Dış yarı iletken.
- 5 Yarı iletken bant.
- 6 Bakır ekran.
- 7 Dolgu.
- 8 PE dış kılıf.

BOYUT VE AĞIRLIKLAR				ELEKTRİKSEL ÖZELLİKLER				
Normal Kesit	Dış Çap (Yaklaşık)	Net Ağırlık (Yaklaşık)	Sevki Uzunluğu	iletken DC Direnci 20 °C Max	Çalışma İndüktansı (Yaklaşık)	iletme Kapasitesi (Yaklaşık)	Akım Taahhüt Kapasitesi (A)	
mm ²	mm	kg/km	m	ohm/km	mH/km	µF/km	Toprakta 20 °C	Havada 30 °C
3x25/16	44,0	2200	1000	1,20	0,392	0,173	-	-
3x35/16	46,5	2450	1000	0,868	0,374	0,189	-	-
3x50/16	49,5	2800	1000	0,641	0,355	0,209	162	160
3x70/16	53,0	3300	1000	0,443	0,336	0,236	199	199
3x95/16	57,5	3900	1000	0,320	0,320	0,263	238	242
3x120/16	61,5	4450	1000	0,253	0,308	0,291	271	280
3x150/25	64,5	5050	500	0,206	0,299	0,314	304	318
3x185/25	68,5	5700	500	0,164	0,290	0,341	345	365
3x240/25	75,0	6900	500	0,125	0,278	0,387	401	431
3x300/25	80,0	8000	500	0,100	0,270	0,422	453	494
3x400/35	88,0	9750	500	0,0778	0,261	0,475	517	569

Not: Akım taşıma kapasiteleri aşağıdaki şartlarda geçerlidir:
 Toprakta : 20 °C' de, 70 cm derinlikte, toprak termik direnci 1 K.m/W, yük faktörü 0.7
 Havada : 30 °C' de, yük faktörü 1.0
 Sistem Sayısı : 1

12.7/22 kV XLPE izoleli, üç damarlı, alüminyum iletkenli kablolar

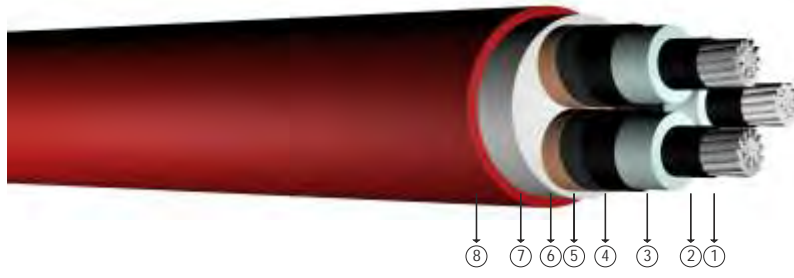

Kod: NA2XSE2Y, AL/XLPE/CTS/PE

Standartlar: TS IEC 60502 - 2, VDE 0276-620, BS 7870-4.10

Teknik Veriler

Maksimum çalışma sıcaklığı	: 90 °C
Maksimum kısa devre sıcaklığı	: 250 °C (max. 5 sn.)
Anma gerilimi	: 12.7/22 kV
Minimum bükülme yarıçapı	: 15 x D
D	: Kablo çapı

Kullanıldığı Yerler

Dielektrik kayıpları çok düşük olan bu kablolar; güç merkezlerinde, alt ve endüstri tesislerinde, yerel enerji dağıtımında güç kablosu olarak mekanik hasar riskinin olmadığı yerlerde (hariçte, dahilde), toprak altında veya kablo kanallarında kullanılır.

Yapısı

- 1 Çok telli alüminyum iletken.
- 2 ç yarı iletken.
- 3 XLPE izole.
- 4 Dış yarı iletken.
- 5 Yarı iletken bant.
- 6 Bakır ekran.
- 7 Dolgu.
- 8 PE dış kılıf.

BOYUT VE AĞIRLIKLAR				ELEKTRİKSEL ÖZELLİKLER				
Normal Kesit	Dış Çap (Yaklaşık)	Net Ağırlık (Yaklaşık)	Sevki Uzunluğu	iletken DC Direnci 20 °C Max	Çalışma İndüktansı (Yaklaşık)	iletme Kapasitesi (Yaklaşık)	Akım Taahhüt Kapasitesi (A)	
mm ²	mm	kg/km	m	ohm/km	mH/km	µF/km	Toprakta 20 °C	Havada 30 °C
3x25/16	-	-	1000	1,20	-	-	-	-
3x35/16	56,5	3500	1000	0,868	0,416	0,141	-	-
3x50/16	59,5	3900	1000	0,641	0,395	0,155	168	171
3x70/16	63,0	4450	1000	0,443	0,373	0,172	207	211
3x95/16	67,0	5100	1000	0,320	0,355	0,191	247	255
3x120/16	71,0	5750	500	0,253	0,340	0,209	282	297
3x150/25	74,0	6450	500	0,206	0,329	0,225	316	334
3x185/25	78,0	7200	500	0,164	0,319	0,243	359	384
3x240/25	85,0	8450	500	0,125	0,304	0,273	420	454
3x300/25	90,0	9650	500	0,100	0,295	0,296	476	513
3x400/35	98,0	11600	250	0,0778	0,284	0,331	552	593

Not: Akım taşıma kapasiteleri aşağıdaki şartlarda geçerlidir:

Toprakta : 20 °C' de, 70 cm derinlikte, toprak termik direnci 1 K.m/W, yük faktörü 0.7
 Havada : 30 °C' de, yük faktörü 1.0
 Sistem Sayısı : 1

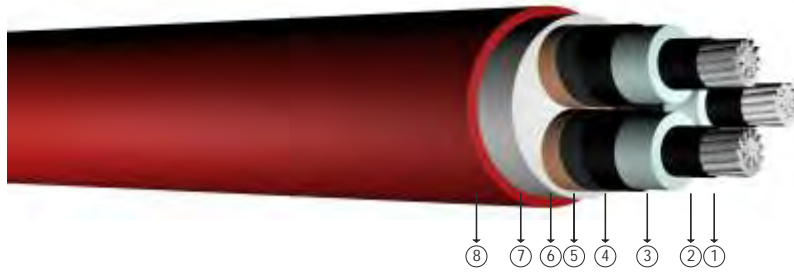

Kod: NA2XSE2Y, AL/XLPE/CTS/PE

Standartlar: TS IEC 60502 - 2, VDE 0276-620, BS 7870-4.10

Teknik Veriler

Maksimum çalışma sıcaklığı	: 90 °C
Maksimum kısa devre sıcaklığı	: 250 °C (max. 5 sn.)
Anma gerilimi	: 19/33 kV
Minimum bükülme yarıçapı	: 15 x D
D	: Kablo çapı

Kullanıldığı Yerler

Dielektrik kayıpları çok düşük olan bu kablolar; güç merkezlerinde, alt ve endüstri tesislerinde, yerel enerji dağıtımında güç kablosu olarak mekanik hasar riskinin olmadığı yerlerde (hariçte, dahilde), toprak altında veya kablo kanallarında kullanılır.

Yapısı

- | | | | |
|--------------------------------|---------------------|----------------------|-----------------|
| 1 Çok telli alüminyum iletken. | 3 XLPE izole. | 5 Yarı iletken bant. | 7 Dolgu. |
| 2 ç yarı iletken. | 4 Dış yarı iletken. | 6 Bakır ekran. | 8 PE dış kılıf. |

BOYUT VE AĞIRLIKLAR				ELEKTRİKSEL ÖZELLİKLER				
Normal Kesit	Dış Çap (Yaklaşık)	Net Ağırlık (Yaklaşık)	Sevki Uzunluğu	iletken DC Direnci 20 °C Max	Çalışma İndüktansı (Yaklaşık)	iletme Kapasitesi (Yaklaşık)	Akım Taahhüt Kapasitesi (A)	
mm ²	mm	kg/km	m	ohm/km	mH/km	µF/km	Toprakta 20 °C	Havada 30 °C
3x25/16	-	-	1000	1,20	-	-	-	-
3x35/16	68,0	5000	1000	0,868	0,457	0,114	-	-
3x50/16	71,5	5550	1000	0,641	0,434	0,124	166	171
3x70/16	75,0	6200	1000	0,443	0,410	0,137	204	211
3x95/16	79,0	6900	1000	0,320	0,389	0,150	244	255
3x120/16	83,0	7650	500	0,253	0,372	0,163	278	297
3x150/25	86,0	8350	500	0,206	0,360	0,174	312	334
3x185/25	90,0	9200	500	0,164	0,348	0,188	343	384
3x240/25	97,0	10700	500	0,125	0,331	0,209	398	454
3x300/25	102,0	12000	500	0,100	0,321	0,226	-	-
3x400/35	110,0	14060	250	0,0778	0,307	0,251	-	-

Not: Akım taahhüt kapasiteleri aşağıdaki şartlarda geçerlidir:

Toprakta : 20 °C' de, 70 cm derinlikte, toprak termik direnci 1 K.m/W, yük faktörü 0.7
Havada : 30 °C' de, yük faktörü 1.0
Sistem Sayısı : 1

5.8/10 kV (6/10 kV) veya 6.35/11 kV halojeniz, alev iletmeyen, XLPE izoleli, üç damarlı, alüminyum iletkenli kablolar

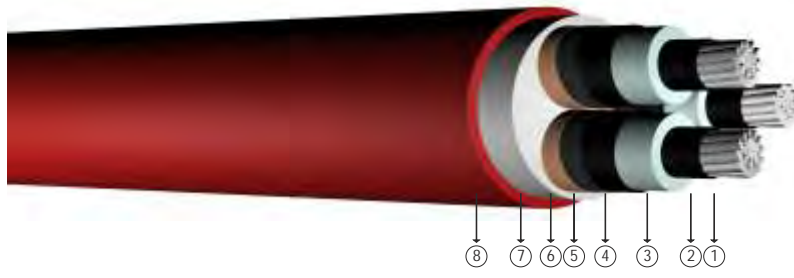

Kod: YAXC8Z1-R, NA2XSEH, AL/XLPE/CTS/LSZH

R: Örgülü Rijit letken

Standartlar: TS IEC 60502 - 2, VDE 0276-620, BS 7870-4.10

Teknik Veriler

Maksimum çalışma sıcaklığı : 90 °C
 Maksimum kısa devre sıcaklığı : 250 °C (max. 5 sn.)
 Anma gerilimi : 5.8/10 kV (6/10 kV)
 6.35/11 kV
 Minimum bükülme yarıçapı : 15 x D
 D : Kablo çapı

Kullanıldığı Yerler

Oteller, okullar, yüksek binalar, hastaneler, bilgi işlem merkezleri ve insanların yoğun olarak bulunduğu merkezleri ile yangına hassas bölgelerde kullanılır.

Yapısı

- 1 Çok telli alüminyum iletken. 2 Çıkarılabilir yarı iletken. 3 XLPE izole. 4 Dış yarı iletken. 5 Yarı iletken bant. 6 Bakır ekran. 7 Dolgu. 8 HFFR dış kılıf.

BOYUT VE AĞIRLIKLAR				ELEKTRİKSEL ÖZELLİKLER				
Normal Kesit	Dış Çap (Yaklaşık)	Net Ağırlık (Yaklaşık)	Sevki Uzunluğu	iletken DC Direnci 20 °C Max	Çalışma İndüktansı (Yaklaşık)	iletme Kapasitesi (Yaklaşık)	Akım Taahhüt Kapasitesi (A)	
mm ²	mm	kg/km	m	ohm/km	mH/km	µF/km	Toprakta 20 °C	Havada 30 °C
3x25/16	44,0	2200	1000	1,20	0,392	0,173	-	-
3x35/16	46,5	2450	1000	0,868	0,374	0,189	-	-
3x50/16	49,5	2800	1000	0,641	0,355	0,209	162	160
3x70/16	53,0	3300	1000	0,443	0,336	0,236	199	199
3x95/16	57,5	3900	1000	0,320	0,320	0,263	238	242
3x120/16	61,5	4450	1000	0,253	0,308	0,291	271	280
3x150/25	64,5	5050	500	0,206	0,299	0,314	304	318
3x185/25	68,5	5700	500	0,164	0,290	0,341	345	365
3x240/25	75,0	6900	500	0,125	0,278	0,387	401	431
3x300/25	80,0	8000	500	0,100	0,270	0,422	453	494
3x400/35	88,0	9750	500	0,0778	0,261	0,475	517	569

Not: Akım taşıma kapasiteleri aşağıdaki şartlarda geçerlidir:
 Toprakta : 20 °C' de, 70 cm derinlikte, toprak termik direnci 1 K.m/W, yük faktörü 0.7
 Havada : 30 °C' de, yük faktörü 1.0
 Sistem Sayısı : 1

12.7/22 kV halojensiz, alev iletmeyen, XLPE izoleli, üç damarlı, alüminyum iletkenli kablolar

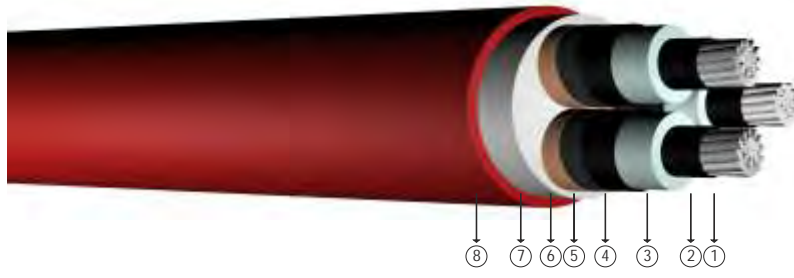

Kod: YAXC8Z1-R, NA2XSEH, AL/XLPE/CTS/LSZH

R: Örgülü Rijit İletken

Standartlar: TS IEC 60502 - 2, VDE 0276-620, BS 7870-4.10

Teknik Veriler

Maksimum çalışma sıcaklığı	: 90 °C
Maksimum kısa devre sıcaklığı	: 250 °C (max. 5 sn.)
Anma gerilimi	: 12.7/22 kV
Minimum bükülme yarıçapı	: 15 x D
D	: Kablo çapı

Kullanıldığı Yerler

Oteller, okullar, yüksek binalar, hastaneler, bilgi işlem merkezleri ve insanların yoğun olarak bulunduğu merkezleri ile yangına hassas bölgelerde kullanılır.

Yapısı

- 1 Çok telli alüminyum iletken.
- 3 XLPE izole.
- 5 Yarı iletken bant.
- 7 Dolgu.
- 2 Çıkarıcı yarı iletken.
- 4 Dış yarı iletken.
- 6 Bakır ekran.
- 8 HFFR dış kılıf.

BOYUT VE AĞIRLIKLAR				ELEKTRİKSEL ÖZELLİKLER				
Normal Kesit	Dış Çap (Yaklaşık)	Net Ağırlık (Yaklaşık)	Sevki Uzunluğu	İletken DC Direnci 20 °C Max	Çalışma İndüktansı (Yaklaşık)	İletme Kapasitesi (Yaklaşık)	Akım Taahhüt Kapasitesi (A)	
mm ²	mm	kg/km	m	ohm/km	mH/km	µF/km	Toprakta 20 °C	Havada 30 °C
3x25/16	-	-	1000	1,20	-	-	-	-
3x35/16	56,5	3500	1000	0,868	0,416	0,141	-	-
3x50/16	59,5	3900	1000	0,641	0,395	0,155	168	171
3x70/16	63,0	4450	1000	0,443	0,373	0,172	207	211
3x95/16	67,0	5100	1000	0,320	0,355	0,191	247	255
3x120/16	71,0	5750	500	0,253	0,340	0,209	282	297
3x150/25	74,0	6450	500	0,206	0,329	0,225	316	334
3x185/25	78,0	7200	500	0,164	0,319	0,243	359	384
3x240/25	85,0	8450	500	0,125	0,304	0,273	420	454
3x300/25	90,0	9650	500	0,100	0,295	0,296	476	513
3x400/35	98,0	11600	250	0,0778	0,284	0,331	552	593

Not: Akım taahhüt kapasiteleri aşağıdaki şartlarda geçerlidir:

Toprakta : 20 °C' de, 70 cm derinlikte, toprak termik direnci 1 K.m/W, yük faktörü 0.7
Havada : 30 °C' de, yük faktörü 1.0
Sistem Sayısı : 1

19/33 kV halojenizsiz, alev iletmeyen, XLPE izoleli, üç damarlı, alüminyum iletkenli kablolar

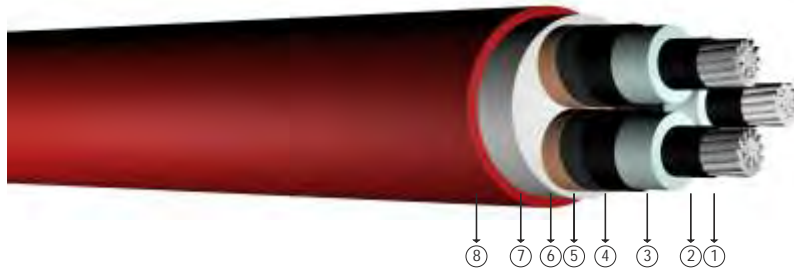

Kod: YAXC8Z1-R, NA2XSEH, AL/XLPE/CTS/LSZH

R: Örgülü Rijit İletken

Standartlar: TS IEC 60502 - 2, VDE 0276-620, BS 7870-4.10

Teknik Veriler

Maksimum çalışır ma sıcaklığı	: 90 °C
Maksimum kısa devre sıcaklığı	: 250 °C (max. 5 sn.)
Anma gerilimi	: 19/33 kV
Minimum bükülme yarıçapı	: 15 x D
D	: Kablo çapı

Kullanıldığı Yerler

Oteller, okullar, yüksek binalar, hastaneler, bilgi işlem merkezleri ve insanların yoğun olarak bulunduğu merkezleri ile yangına hassas bölgelerde kullanılır.

Yapısı

- 1 Çok telli alüminyum iletken.
- 2 ç yarı iletken.
- 3 XLPE izole.
- 4 Dış yarı iletken.
- 5 Yarı iletken bant.
- 6 Bakır ekran.
- 7 Dolgu.
- 8 HFFR dış kılıf.

BOYUT VE AĞIRLIKLAR				ELEKTRİKSEL ÖZELLİKLER				
Normal Kesit	Dış Çap (Yaklaşık)	Net Ağırlık (Yaklaşık)	Sevki Uzunluğu	İletken DC Direnci 20 °C Max	Çalışır İndüktansı (Yaklaşık)	İletme Kapasitesi (Yaklaşık)	Akım Taahhüt Kapasitesi (A)	
mm ²	mm	kg/km	m	ohm/km	mH/km	µF/km	Toprakta 20 °C	Havada 30 °C
3x25/16	-	-	1000	1,20	-	-	-	-
3x35/16	68,0	5000	1000	0,868	0,457	0,114	-	-
3x50/16	71,5	5550	1000	0,641	0,434	0,124	166	171
3x70/16	75,0	6200	1000	0,443	0,410	0,137	204	211
3x95/16	79,0	6900	1000	0,320	0,389	0,150	244	255
3x120/16	83,0	7650	500	0,253	0,372	0,163	278	297
3x150/25	86,0	8350	500	0,206	0,360	0,174	312	334
3x185/25	90,0	9200	500	0,164	0,348	0,188	343	384
3x240/25	97,0	10700	500	0,125	0,331	0,209	398	454
3x300/25	102,0	12000	500	0,100	0,321	0,226	-	-
3x400/35	110,0	14060	250	0,0778	0,307	0,251	-	-

Not: Akım taahhüt kapasiteleri aşağıdaki şartlarda geçerlidir;

Toprakta : 20 °C' de, 70 cm derinlikte, toprak termik direnci 1 K.m/W, yük faktörü 0.7

Havada : 30 °C' de, yük faktörü 1.0

Sistem Sayısı : 1

3.6/6 kV XLPE izoleli, yassı çelik tel zırlı, üç damarlı, alüminyum iletkenli kablolar

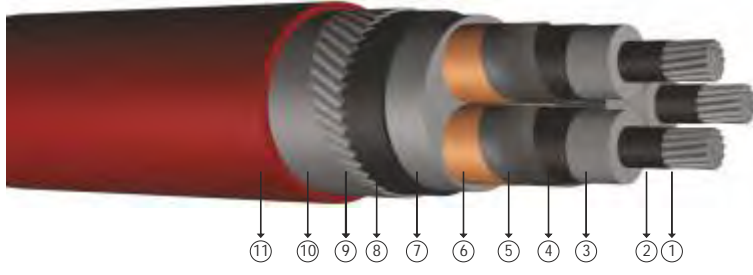

Kod: YAXC8VZ3V-R, NA2XSEYFGY

R: Örgülü Rijit İletken

Standartlar: TS IEC 60502 - 2, VDE 276-620

Teknik Veriler

Maksimum çalışma sıcaklığı	: 90 °C
Maksimum kısa devre sıcaklığı	: 250 °C (max. 5 sn.)
Anma gerilimi	: 3.6/6 kV
Minimum bükülme yarıçapı	: 15 x D
D	: Kablo çapı

Kullanıldığı Yerler

Mekanik darbelerle karşı dayanıklı ve dielektrik kayıpları çok düşük olan bu kablolar; ani yük değişimlerinin olduğu ebekeler ile kısa devre akımlarının büyük olduğu yerleşim ve endüstri bölgelerinde, kablo kanallarında ve toprak altında kullanılır.

Yapısı

- 1 Çok telli alüminyum iletken.
- 4 Dış yarı iletken.
- 7 Dolgu.
- 10 Galvanizli çelik bant.
- 2 İç yarı iletken.
- 5 Yarı iletken bant.
- 8 PVC.
- 11 PVC dış kılıf.
- 3 XLPE izole.
- 6 Bakır ekran.
- 9 Yassı galvanizli çelik tel.

BOYUT VE AĞIRLIKLAR				ELEKTRİKSEL ÖZELLİKLER				
Normal Kesit	Dış Çap (Yaklaşık)	Net Ağırlık (Yaklaşık)	Sevki Uzunluğu	İletken DC Direnci 20 °C Max	Çalışma İndüktansı (Yaklaşık)	İletme Kapasitesi (Yaklaşık)	Akım Taahhüt Kapasitesi (A)	
mm ²	mm	kg/km	m	ohm/km	mH/km	µF/km	Toprakta 20 °C	Havada 30 °C
3x35/16	47,0	3250	1000	0,868	0,352	0,229	-	-
3x50/16	50,5	3750	1000	0,641	0,336	0,255	160	150
3x70/16	54,5	4300	1000	0,443	0,318	0,288	199	191
3x95/16	58,5	4950	1000	0,320	0,303	0,324	238	236
3x120/16	63,0	5700	500	0,253	0,292	0,359	275	273
3x150/25	66,0	6400	500	0,206	0,284	0,388	307	313
3x185/25	70,0	7200	500	0,164	0,276	0,424	349	360
3x240/25	77,0	8600	500	0,125	0,267	0,469	410	426
3x300/25	84,0	10000	500	0,100	0,263	0,486	460	528
3x400/35	93,0	12250	250	0,0778	0,257	0,521	520	564

Not: Akım taahhüt kapasiteleri aşağıdaki şartlarda geçerlidir:

Toprakta : 20 °C' de, 70 cm derinlikte, toprak termik direnci 1 K.m/W, yük faktörü 0.7

Havada : 30 °C' de, yük faktörü 1.0

Sistem Sayısı : 1

5.8/10 kV (6.35/11 kV) XLPE izoleli, yassı çelik tel zırlı, üç damarlı, alüminyum iletkenli kablolar

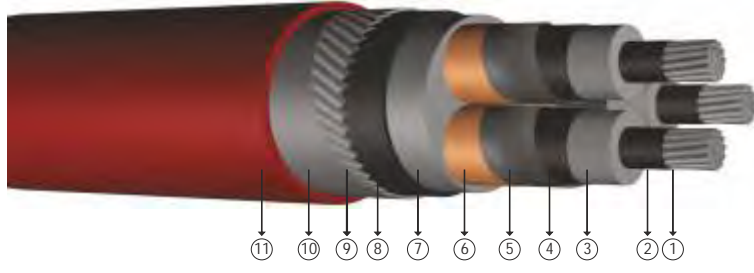

Kod: YAXC8VZ3V-R, NA2XSEYFGY

R: Örgülü Rijit iletken

Standartlar: TS IEC 60502 - 2, VDE 276-620, BS 6622

Teknik Veriler

Maksimum çalışma sıcaklığı	: 90 °C
Maksimum kısa devre sıcaklığı	: 250 °C (max. 5 sn.)
Anma gerilimi	: 5.8/10 kV (6.35/11 kV)
Minimum bükülme yarıçapı	: 15 x D
D	: Kablo çapı

Kullanıldığı Yerler

Mekanik darbelerle karşı dayanıklı ve dielektrik kayıpları çok düşük olan bu kablolar; ani yük değişimlerinin olduğu ebekeler ile kısa devre akımlarının büyük olduğu yerleşim ve endüstri bölgelerinde, kablo kanallarında ve toprak altında kullanılır.

Yapısı

- 1 Çok telli alüminyum iletken.
- 2 Ç yarı iletken.
- 3 XLPE izole.
- 4 Dış yarı iletken.
- 5 Yarı iletken bant.
- 6 Bakır ekran.
- 7 Dolgu.
- 8 PVC.
- 9 Yassı galvanizli çelik tel.
- 10 Galvanizli çelik bant.
- 11 PVC dış kılıf.

BOYUT VE AĞIRLIKLAR				ELEKTRİKSEL ÖZELLİKLER				
Normal Kesit	Dış Çap (Yaklaşık)	Net Ağırlık (Yaklaşık)	Sevki Uzunluğu	iletken DC Direnci 20 °C Max	Çalışma İndüktansı (Yaklaşık)	iletme Kapasitesi (Yaklaşık)	Akım Taahhüt Kapasitesi (A)	
mm ²	mm	kg/km	m	ohm/km	mH/km	µF/km	Toprakta 20 °C	Havada 30 °C
3x25/16	49,5	3450	1000	1,20	0,392	0,173	-	-
3x35/16	52,0	3800	1000	0,868	0,374	0,189	-	-
3x50/16	54,5	4250	1000	0,641	0,355	0,209	162	160
3x70/16	58,5	4900	1000	0,443	0,336	0,236	199	199
3x95/16	63,0	5650	500	0,320	0,320	0,263	238	242
3x120/16	67,0	6350	500	0,253	0,308	0,291	271	280
3x150/25	70,0	7050	500	0,206	0,299	0,314	304	318
3x185/25	74,0	7850	500	0,164	0,290	0,341	345	365
3x240/25	81,0	9350	500	0,125	0,278	0,387	401	431
3x300/25	87,0	10600	250	0,100	0,270	0,422	453	494
3x400/35	94,0	12650	250	0,0778	0,261	0,475	517	569

Not: Akım taşıma kapasiteleri aşağıdaki şartlarda geçerlidir:
 Toprakta : 20 °C' de, 70 cm derinlikte, toprak termik direnci 1 K.m/W, yük faktörü 0.7
 Havada : 30 °C' de, yük faktörü 1.0
 Sistem Sayısı : 1

8.7/15 kV XLPE izoleli, yassı çelik tel zırlı, üç damarlı, alüminyum iletkenli kablolar

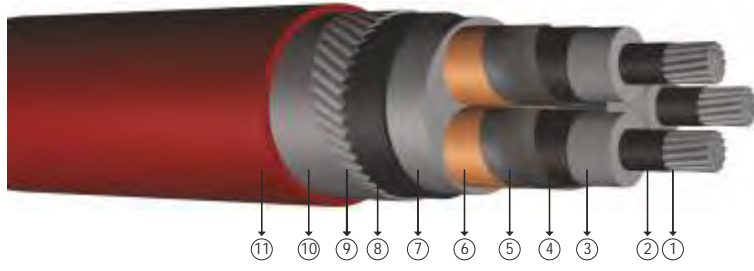

Kod: YAXC8VZ3V-R, NA2XSEYFGY

R: Örgülü Rijit İletken

Standartlar: TS IEC 60502 - 2, VDE 276-620

Teknik Veriler

Maksimum çalışır sıcaklığı	: 90 °C
Maksimum kısa devre sıcaklığı	: 250 °C (max. 5 sn.)
Anma gerilimi	: 8.7/15 kV
Minimum bükülme yarıçapı	: 15 x D
D	: Kablo çapı

Kullanıldığı Yerler

Mekanik darbelerle karşı dayanıklı ve dielektrik kayıpları çok düşük olan bu kablolar; ani yük değişimlerinin olduğu yerleşim ve ebekeler ile kısa devre akımlarının büyük olduğu yerleşim ve endüstri bölgelerinde, kablo kanallarında ve toprak altında kullanılır.

Yapısı

- 1 Çok telli alüminyum iletken.
- 2 Ç yarı iletken.
- 3 XLPE izole.
- 4 Dış yarı iletken.
- 5 Yarı iletken bant.
- 6 Bakır ekran.
- 7 Dolgu.
- 8 PVC.
- 9 Yassı galvanizli çelik tel.
- 10 Galvanizli çelik bant.
- 11 PVC dış kılıf.

BOYUT VE AĞIRLIKLAR				ELEKTRİKSEL ÖZELLİKLER				
Normal Kesit	Dış Çap (Yaklaşık)	Net Ağırlık (Yaklaşık)	Sevkiyat Uzunluğu	iletken DC Direnci 20 °C Max	Çalışır İndüktansı (Yaklaşık)	iletme Kapasitesi (Yaklaşık)	Akım Taahhüt Kapasitesi (A)	
mm ²	mm	kg/km	m	ohm/km	mH/km	µF/km	Toprakta 20 °C	Havada 30 °C
3x35/16	56,0	4700	500	0,868	0,397	0,160	-	-
3x50/16	59,0	5200	500	0,641	0,377	0,175	162	160
3x70/16	63,0	5900	500	0,443	0,356	0,196	199	199
3x95/16	67,0	6750	500	0,320	0,339	0,218	238	242
3x120/16	71,0	7400	500	0,253	0,325	0,240	271	280
3x150/25	74,0	8150	500	0,206	0,315	0,258	304	318
3x185/25	78,0	9150	250	0,164	0,305	0,280	345	365
3x240/25	84,0	10500	250	0,125	0,292	0,315	401	431
3x300/25	89,0	11500	250	0,100	0,284	0,343	453	494
3x400/35	96,0	13900	250	0,0778	0,273	0,385	517	569

Not: Akım taşıma kapasiteleri aşağıdaki şartlarda geçerlidir:

Toprakta : 20 °C' de, 70 cm derinlikte, toprak termik direnci 1 K.m/W, yük faktörü 0.7

Havada : 30 °C' de, yük faktörü 1.0

Sistem Sayısı : 1

12.7/22 kV XLPE izoleli, yassı çelik tel zırlıklı, üç damarlı, alüminyum iletkenli kablolar

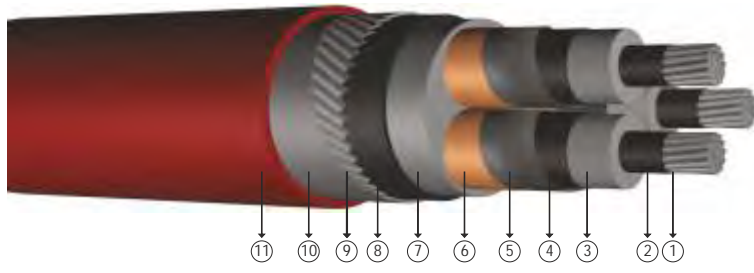

Kod: YAXC8VZ3V-R, NA2XSEYFGY

R: Örgülü Rijit İletken

Standartlar: TS IEC 60502 - 2, VDE 276-620, BS 6622

Teknik Veriler

Maksimum çalışma sıcaklığı	: 90 °C
Maksimum kısa devre sıcaklığı	: 250 °C (max. 5 sn.)
Anma gerilimi	: 12.7/22 kV
Minimum bükülme yarıçapı	: 15 x D
D	: Kablo çapı

Kullanıldığı Yerler

Mekanik darbelerle karşı dayanıklı ve dielektrik kayıpları çok düşük olan bu kablolar; ani yük değişimlerinin olduğu yerleşim ve ebekeler ile kısa devre akımlarının büyük olduğu yerleşim ve endüstri bölgelerinde, kablo kanallarında ve toprak altında kullanılır.

Yapısı

- 1 Çok telli alüminyum iletken.
- 4 Dış yarı iletken.
- 7 Dolgu.
- 10 Galvanizli çelik bant.
- 2 İç yarı iletken.
- 5 Yarı iletken bant.
- 8 PVC.
- 11 PVC dış kılıf.
- 3 XLPE izole.
- 6 Bakır ekran.
- 9 Yassı galvanizli çelik tel.

BOYUT VE AĞIRLIKLAR				ELEKTRİKSEL ÖZELLİKLER				
Normal Kesit	Dış Çap (Yaklaşık)	Net Ağırlık (Yaklaşık)	Sevkiyat Uzunluğu	iletken DC Direnci 20 °C Max	Çalışma İndüktansı (Yaklaşık)	iletme Kapasitesi (Yaklaşık)	Akım Taahhüt Kapasitesi (A)	
mm ²	mm	kg/km	m	ohm/km	mH/km	µF/km	Toprakta 20 °C	Havada 30 °C
3x35/16	-	-	500	0,868	-	-	-	-
3x50/16	61,0	5500	500	0,641	0,471	0,107	-	-
3x70/16	64,0	6000	500	0,443	0,448	0,116	168	171
3x95/16	68,0	6750	500	0,320	0,423	0,127	207	211
3x120/16	72,0	7600	500	0,253	0,401	0,140	247	255
3x150/25	75,0	8300	500	0,206	0,384	0,152	282	297
3x185/25	79,0	9200	250	0,164	0,372	0,161	316	334
3x240/25	81,0	10200	250	0,125	0,359	0,173	359	384
3x300/25	89,0	11500	250	0,100	0,341	0,193	420	454
3x400/35	93,0	13000	250	0,0778	0,330	0,207	476	513

Not: Akım taahhüt kapasiteleri aşağıdaki şartlarda geçerlidir:

Toprakta : 20 °C' de, 70 cm derinlikte, toprak termik direnci 1 K.m/W, yük faktörü 0.7

Havada : 30 °C' de, yük faktörü 1.0

Sistem Sayısı : 1

19/33 kV XLPE izoleli, yassı çelik tel zırlı, üç damarlı, alüminyum iletkenli kablolar

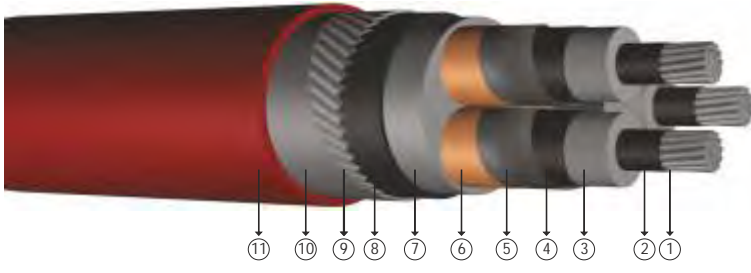

Kod: YAXC8VZ3V-R, NA2XSEYFGY

R: Örgülü Rijit İletken

Standartlar: TS IEC 60502 - 2, VDE 276-620, BS 6622

Teknik Veriler

Maksimum çalışma sıcaklığı	: 90 °C
Maksimum kısa devre sıcaklığı	: 250 °C (max. 5 sn.)
Anma gerilimi	: 19/33 kV
Minimum bükülme yarıçapı	: 15 x D
D	: Kablo çapı

Kullanıldığı Yerler

Mekanik darbelerle karşı dayanıklı ve dielektrik kayıpları çok düşük olan bu kablolar; ani yük değişimlerinin olduğu yerleşim ve ebekeler ile kısa devre akımlarının büyük olduğu yerleşim ve endüstri bölgelerinde, kablo kanallarında ve toprak altında kullanılır.

Yapısı

- 1 Çok telli alüminyum iletken.
- 4 Dış yarı iletken.
- 7 Dolgu.
- 10 Galvanizli çelik bant.
- 2 İç yarı iletken.
- 5 Yarı iletken bant.
- 8 PVC.
- 11 PVC dış kılıf.
- 3 XLPE izole.
- 6 Bakır ekran.
- 9 Yassı galvanizli çelik tel.

BOYUT VE AĞIRLIKLAR				ELEKTRİKSEL ÖZELLİKLER				
Normal Kesit	Dış Çap (Yaklaşık)	Net Ağırlık (Yaklaşık)	Sevki Uzunluğu	İletken DC Direnci 20 °C Max	Çalışma İndüktansı (Yaklaşık)	İletme Kapasitesi (Yaklaşık)	Akım Taahhüt Kapasitesi (A)	
mm ²	mm	kg/km	m	ohm/km	mH/km	µF/km	Toprakta 20 °C	Havada 30 °C
3x35/16	73,0	7500	500	0,868	0,397	0,160	-	-
3x50/16	76,0	8200	500	0,641	0,377	0,175	166	164
3x70/16	80,0	9000	500	0,443	0,356	0,196	204	204
3x95/16	84,0	10000	500	0,320	0,339	0,218	244	248
3x120/16	88,0	10800	500	0,253	0,325	0,240	278	284
3x150/25	91,0	11600	500	0,206	0,315	0,258	312	326
3x185/25	95,0	12800	250	0,164	0,305	0,280	343	374
3x240/25	101,0	14500	250	0,125	0,292	0,315	398	440
3x300/25	106,0	15900	250	0,100	0,284	0,343	476	513
3x400/35	113,0	18200	250	0,0778	0,273	0,385	542	583

Not: Akım taşıma kapasiteleri aşağıdaki şartlarda geçerlidir:

Toprakta : 20 °C' de, 70 cm derinlikte, toprak termik direnci 1 K.m/W, yük faktörü 0.7

Havada : 30 °C' de, yük faktörü 1.0

Sistem Sayısı : 1

20.3/35 kV veya 20.8/36 kV XLPE izoleli, yassı çelik tel zırlı, üç damarlı, alüminyum iletkenli kablolar

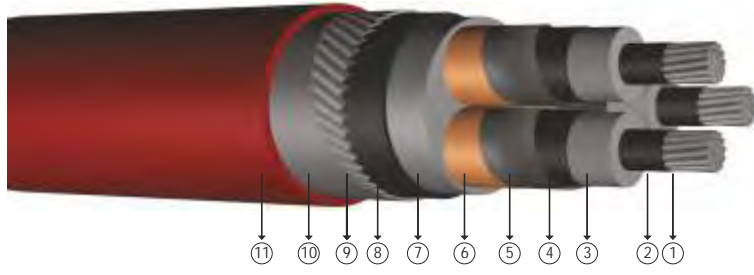

Kod: YAXC8VZ3V-R, NA2XSEYFGY

R: Örgülü Rijit iletken

Standartlar: TS HD 620 S2, TSEK 204

Teknik Veriler

Maksimum çalışma sıcaklığı	: 90 °C
Maksimum kısa devre sıcaklığı	: 250 °C (max. 5 sn.)
Anma gerilimi	: 20.3/35 kV
	: 20.3/35 kV
Minimum bükülme yarıçapı	: 15 x D
D	: Kablo çapı

Kullanıldığı Yerler

Mekanik darbelerle karşı dayanıklı ve dielektrik kayıpları çok düşük olan bu kablolar; ani yük değişimlerinin olduğu ebekeler ile kısa devre akımlarının büyük olduğu yerleşim ve endüstri bölgelerinde, kablo kanallarında ve toprak altında kullanılır.

Yapısı

- 1 Çok telli alüminyum iletken.
- 4 Dış yarı iletken.
- 7 Dolgu.
- 10 Galvanizli çelik bant.
- 2 İç yarı iletken.
- 5 Yarı iletken bant.
- 8 PVC.
- 11 PVC dış kılıf.
- 3 XLPE izole.
- 6 Bakır ekran.
- 9 Yassı galvanizli çelik tel.

BOYUT VE AĞIRLIKLAR				ELEKTRİKSEL ÖZELLİKLER				
Normal Kesit	Dış Çap (Yaklaşık)	Net Ağırlık (Yaklaşık)	Sevki Uzunluğu	iletken DC Direnci 20 °C Max	Çalışma İndüktansı (Yaklaşık)	iletme Kapasitesi (Yaklaşık)	Akım Taahhüt Kapasitesi (A)	
mm ²	mm	kg/km	m	ohm/km	mH/km	µF/km	Toprakta 20 °C	Havada 30 °C
3x35/16	78,0	8450	1000	0,868	0,471	0,107	-	-
3x50/16	81,0	9000	500	0,641	0,448	0,116	166	164
3x70/16	85,0	9900	500	0,443	0,423	0,127	204	204
3x95/16	89,0	10900	500	0,320	0,401	0,140	244	248
3x120/16	93,0	11800	500	0,253	0,384	0,152	278	284
3x150/25	96,0	12600	500	0,206	0,372	0,161	312	326
3x185/25	100,0	13800	500	0,164	0,359	0,173	343	374
3x240/25	106,0	15500	250	0,125	0,341	0,193	398	440
3x300/25	111,0	17000	250	0,100	0,330	0,207	476	513

Not: Akım taşıma kapasiteleri aşağıdaki şartlarda geçerlidir:
 Toprakta : 20 °C' de, 70 cm derinlikte, toprak termik direnci 1 K.m/W, yük faktörü 0.7
 Havada : 30 °C' de, yük faktörü 1.0
 Sistem Sayısı : 1

3.6/6 kV XLPE izoleli, yuvarlak çelik tel zırlı, üç damarlı, alüminyum iletkenli kablolar



Kod: YAXC8VZ2V-R, NA2XSEYRY, AL/XLPE/CTS/PVC/SWA/PVC

R: Örgülü Rijit İtken

Standartlar: TS IEC 60502 - 2, VDE 0276-620

Teknik Veriler

Maksimum çalışır sıcaklığı	: 90 °C
Maksimum kısa devre sıcaklığı	: 250 °C (max. 5 sn.)
Anma gerilimi	: 3.6/6 kV
Minimum bükülme yarıçapı	: 15 x D
D	: Kablo çapı

Kullanıldığı Yerler

Mekanik darbelerle karşı dayanıklı ve dielektrik kayıpları çok düşük olan bu kablolar; ani yük değişimlerinin olduğu ebekeler ile kısa devre akımlarının büyük olduğu yerleşim ve endüstri bölgelerinde, kablo kanallarında ve toprak altında kullanılır.

Yapısı

- 1 Çok telli alüminyum iletken.
- 4 Dış yarı iletken.
- 7 Dolgu.
- 10 Polyester bant.
- 2 İç yarı iletken.
- 5 Yarı iletken bant.
- 8 PVC.
- 11 PVC dış kılıf.
- 3 XLPE izole.
- 6 Bakır ekran.
- 9 Galvanizli yuvarlak çelik tel.

BOYUT VE AĞIRLIKLAR				ELEKTRİKSEL ÖZELLİKLER				
Normal Kesit	Dış Çap (Yaklaşık)	Net Ağırlık (Yaklaşık)	Sevki Uzunluğu	İtken DC Direnci 20 °C Max	Çalışır İndüktansı (Yaklaşık)	İletme Kapasitesi (Yaklaşık)	Akım Taahhüt Kapasitesi (A)	
mm ²	mm	kg/km	m	ohm/km	mH/km	µF/km	Toprakta 20 °C	Havada 30 °C
3x25/16	48,0	4200	1000	1,20	0,370	0,208	-	-
3x35/16	50,5	4500	1000	0,868	0,352	0,229	-	-
3x50/16	54,0	5000	1000	0,641	0,336	0,255	160	150
3x70/16	58,0	5700	1000	0,443	0,318	0,288	199	191
3x95/16	62,0	6600	500	0,320	0,303	0,324	238	236
3x120/16	66,5	7400	500	0,253	0,292	0,359	275	273
3x150/25	70,0	8100	500	0,206	0,284	0,388	307	313
3x185/25	74,0	9000	500	0,164	0,276	0,424	349	360
3x240/25	82,0	11500	250	0,125	0,267	0,469	410	426
3x300/25	89,0	13200	250	0,100	0,263	0,486	460	528
3x400/35	98,0	15600	250	0,0778	0,257	0,521	520	564

Not: Akım taahhüt kapasiteleri aşağıdaki şartlarda geçerlidir:

Toprakta : 20 °C' de, 70 cm derinlikte, toprak termik direnci 1 K.m/W, yük faktörü 0.7
Havada : 30 °C' de, yük faktörü 1.0
Sistem Sayısı : 1

5.8/10 kV (6/10 kV) veya 6.35/11 kV XLPE izoleli, yuvarlak çelik tel zırlıklı, üç damarlı, alüminyum iletkenli kablolar

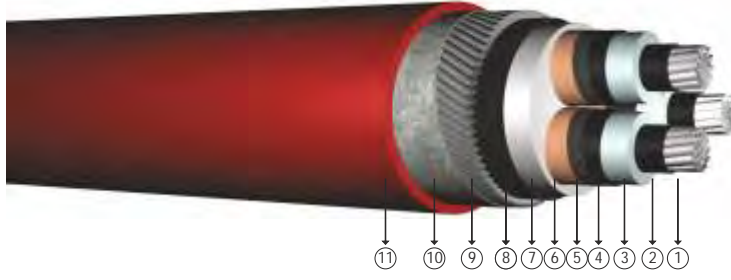

Kod: YAXC8VZ2V-R, NA2XSEYRY, AL/XLPE/CTS/PVC/SWA/PVC

R: Örgülü Rijit letken

Standartlar: TS IEC 60502 - 2, VDE 276-620, BS 6622

Teknik Veriler

Maksimum çalışma sıcaklığı	: 90 °C
Maksimum kısa devre sıcaklığı	: 250 °C (max. 5 sn.)
Anma gerilimi	: 5.8/10 kV (6/10 kV) 6.35/11 kV
Minimum bükülme yarıçapı	: 15 x D
D	: Kablo çapı

Kullanıldığı Yerler

Mekanik darbelerle karşı dayanıklı ve dielektrik kayıpları çok düşük olan bu kablolar; ani yük değişimlerinin olduğu elektrik tesisatları ile kısa devre akımlarının büyük olduğu yerleşim ve endüstri bölgelerinde, kablo kanallarında ve toprak altında kullanılır.

Yapısı

- 1 Çok telli alüminyum iletken.
- 2 Çıplak yarı iletken.
- 3 XLPE izole.
- 4 Dış yarı iletken.
- 5 Yarı iletken bant.
- 6 Bakır ekran.
- 7 Dolgu.
- 8 PVC.
- 9 Galvanizli yuvarlak çelik tel.
- 10 Polyester bant.
- 11 PVC dış kılıf.

BOYUT VE AĞIRLIKLAR				ELEKTRİKSEL ÖZELLİKLER				
Normal Kesit	Dış Çap (Yaklaşık)	Net Ağırlık (Yaklaşık)	Sevki Uzunluğu	iletken DC Direnci 20 °C Max	Çalışma İndüktansı (Yaklaşık)	iletme Kapasitesi (Yaklaşık)	Akım Taahhüt Kapasitesi (A)	
mm ²	mm	kg/km	m	ohm/km	mH/km	µF/km	Toprakta 20 °C	Havada 30 °C
3x25/16	53,0	4750	1000	1,20	0,392	0,173	-	-
3x35/16	55,5	5200	1000	0,868	0,374	0,189	-	-
3x50/16	58,5	5700	1000	0,641	0,355	0,209	162	160
3x70/16	62,5	6450	1000	0,443	0,336	0,236	199	199
3x95/16	67,0	7300	500	0,320	0,320	0,263	238	242
3x120/16	71,0	8150	500	0,253	0,308	0,291	271	280
3x150/25	74,0	8900	500	0,206	0,299	0,314	304	318
3x185/25	79,0	10700	500	0,164	0,290	0,341	345	365
3x240/25	86,0	12450	500	0,125	0,278	0,387	401	431
3x300/25	92,0	13900	250	0,100	0,270	0,422	453	494
3x400/35	100,0	16300	250	0,0778	0,261	0,475	517	569

Not: Akım taşıma kapasiteleri aşağıdaki şartlarda geçerlidir:
 Toprakta : 20 °C' de, 70 cm derinlikte, toprak termik direnci 1 K.m/W, yük faktörü 0.7
 Havada : 30 °C' de, yük faktörü 1.0
 Sistem Sayısı : 1

8.7/15 kV XLPE izoleli, yuvarlak çelik tel zırlı, üç damarlı, alüminyum iletkenli kablolar

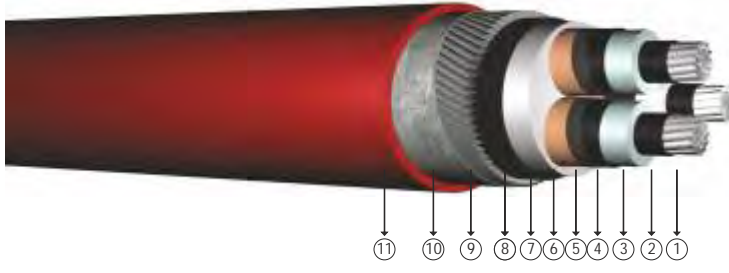

Kod: YAXC8VZ2V-R, NA2XSEYRY, AL/XLPE/CTS/PVC/SWA/PVC

R: Örgülü Rijit İletken

Standartlar: TS IEC 60502 - 2, VDE 0276-620

Teknik Veriler

Maksimum çalıştırılabilir sıcaklık	: 90 °C
Maksimum kısa devre sıcaklığı	: 250 °C (max. 5 sn.)
Anma gerilimi	: 8.7/15 kV
Minimum bükülme yarıçapı	: 15 x D
D	: Kablo çapı

Kullanıldığı Yerler

Mekanik darbelerle karşı dayanıklı ve dielektrik kayıpları çok düşük olan bu kablolar; ani yük değişimlerinin olduğu yerlerde imalat ve ebekeler ile kısa devre akımlarının büyük olduğu yerlerde imalat ve endüstri bölgelerinde, kablo kanallarında ve toprak altında kullanılır.

Yapısı

- 1 Çok telli alüminyum iletken.
- 2 Çıplak yarı iletken.
- 3 XLPE izole.
- 4 Dış yarı iletken.
- 5 Yarı iletken bant.
- 6 Bakır ekran.
- 7 Dolgu.
- 8 PVC.
- 9 Galvanizli yuvarlak çelik tel.
- 10 Polyester bant.
- 11 PVC dış kılıf.

BOYUT VE AĞIRLIKLAR				ELEKTRİKSEL ÖZELLİKLER				
Normal Kesit	Dış Çap (Yaklaşık)	Net Ağırlık (Yaklaşık)	Sevkiyat Uzunluğu	iletken DC Direnci 20 °C Max	Çalıştırılabilir İndüktansı (Yaklaşık)	iletme Kapasitesi (Yaklaşık)	Akım Taahhüt Kapasitesi (A)	
mm ²	mm	kg/km	m	ohm/km	mH/km	µF/km	Toprakta 20 °C	Havada 30 °C
3x25/16	58,5	5600	1000	1,20	0,417	0,146	-	-
3x35/16	60,5	6100	500	0,868	0,397	0,160	-	-
3x50/16	64,0	6600	500	0,641	0,377	0,175	162	160
3x70/16	68,0	7500	500	0,443	0,356	0,196	199	199
3x95/16	72,0	8400	500	0,320	0,339	0,218	238	242
3x120/16	76,0	9100	500	0,253	0,325	0,240	271	280
3x150/25	81,0	10900	500	0,206	0,315	0,258	304	318
3x185/25	85,0	12100	250	0,164	0,305	0,280	345	365
3x240/25	92,0	13700	250	0,125	0,292	0,315	401	431
3x300/25	97,0	15100	250	0,100	0,284	0,343	453	494
3x400/35	105,0	17500	250	0,0778	0,273	0,385	517	569

Not: Akım taahhüt kapasiteleri aşağıdaki şartlarda geçerlidir:

Toprakta : 20 °C' de, 70 cm derinlikte, toprak termik direnci 1 K.m/W, yük faktörü 0.7
Havada : 30 °C' de, yük faktörü 1.0
Sistem Sayısı : 1

12.7/22 kV XLPE izoleli, yuvarlak çelik tel zırlıklı, üç damarlı, alüminyum iletkenli kablolar

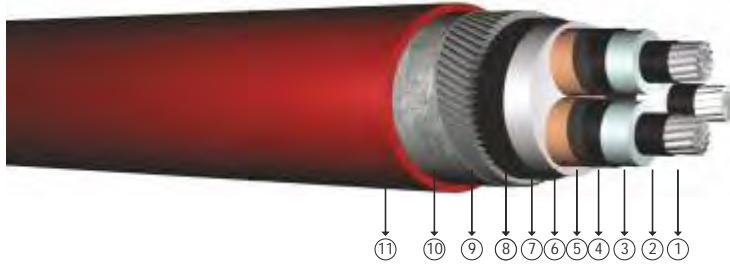

Kod: YAXC8VZ2V-R, NA2XSEYRY, AL/XLPE/CTS/PVC/SWA/PVC

R: Örgülü Rijit İtken

Standartlar: TS IEC 60502 - 2, VDE 0276-620, BS 6622

Teknik Veriler

Maksimum çalıştırma sıcaklığı	: 90 °C
Maksimum kısa devre sıcaklığı	: 250 °C (max. 5 sn.)
Anma gerilimi	: 12.7/22 kV
Minimum bükülme yarıçapı	: 15 x D
D	: Kablo çapı

Kullanıldığı Yerler

Mekanik darbelerle karşı dayanıklı ve dielektrik kayıpları çok düşük olan bu kablolar; ani yük değişimlerinin olduğu yerleşim ve ebekeler ile kısa devre akımlarının büyük olduğu yerleşim ve endüstri bölgelerinde, kablo kanallarında ve toprak altında kullanılır.

Yapısı

- 1 Çok telli alüminyum iletken.
- 2 Ç yarı iletken.
- 3 XLPE izole.
- 4 Dış yarı iletken.
- 5 Yarı iletken bant.
- 6 Bakır ekran.
- 7 Dolgu.
- 8 PVC.
- 9 Galvanizli yuvarlak çelik tel.
- 10 Polyester bant.
- 11 PVC dış kılıf.

BOYUT VE AĞIRLIKLAR				ELEKTRİKSEL ÖZELLİKLER				
Normal Kesit	Dış Çap (Yaklaşık)	Net Ağırlık (Yaklaşık)	Sevki Uzunluğu	İtken DC Direnci 20 °C Max	Çalıştırma İndüktansı (Yaklaşık)	İtme Kapasitesi (Yaklaşık)	Akım Taşıma Kapasitesi (A)	
mm ²	mm	kg/km	m	ohm/km	mH/km	µF/km	Toprakta 20 °C	Havada 30 °C
3x25/16	-	-	1000	1,20	-	-	-	-
3x35/16	64,6	7040	500	0,868	0,397	0,160	-	-
3x50/16	67,1	7565	500	0,641	0,377	0,175	162	160
3x70/16	71,2	8420	500	0,443	0,356	0,196	199	199
3x95/16	76,8	10265	500	0,320	0,339	0,218	238	242
3x120/16	80,2	11101	500	0,253	0,325	0,240	271	280
3x150/25	84,0	12141	500	0,206	0,315	0,258	304	318
3x185/25	87,7	13190	250	0,164	0,305	0,280	345	365
3x240/25	93,5	14865	250	0,125	0,292	0,315	401	431
3x300/25	98,3	16452	250	0,100	0,284	0,343	453	494
3x400/35	106,2	19000	250	0,0778	0,273	0,385	517	569

Not: Akım taşıma kapasiteleri aşağıdaki şartlarda geçerlidir:

Toprakta : 20 °C' de, 70 cm derinlikte, toprak termik direnci 1 K.m/W, yük faktörü 0.7

Havada : 30 °C' de, yük faktörü 1.0

Sistem Sayısı : 1

19/33 kV XLPE izoleli, yuvarlak çelik tel zırlı, üç damarlı, alüminyum iletkenli kablolar

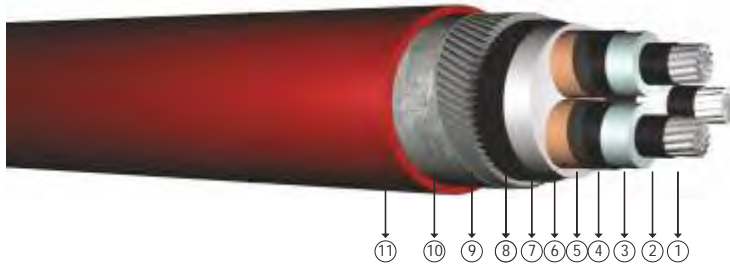

Kod: YAXC8VZ2V-R, NA2XSEYRY, AL/XLPE/CTS/PVC/SWA/PVC

R: Örgülü Rijit İtken

Standartlar: TS IEC 60502 - 2, VDE 0276-620, BS 6622

Teknik Veriler

Maksimum çalışır ma sıcaklığı	: 90 °C
Maksimum kısa devre sıcaklığı	: 250 °C (max. 5 sn.)
Anma gerilimi	: 18/30 kV
Minimum bükülme yarıçapı	: 15 x D
D	: Kablo çapı

Kullanıldığı Yerler

Mekanik darbelerle karşı dayanıklı ve dielektrik kayıpları çok düşük olan bu kablolar; ani yük değişimlerinin olduğu ve ebekeler ile kısa devre akımlarının büyük olduğu yerleşim ve endüstri bölgelerinde, kablo kanallarında ve toprak altında kullanılır.

Yapısı

- 1 Çok telli alüminyum iletken.
- 4 Dış yarı iletken.
- 7 Dolgu.
- 10 Polyester bant.
- 2 İç yarı iletken.
- 5 Yarı iletken bant.
- 8 PVC.
- 11 PVC dış kılıf.
- 3 XLPE izole.
- 6 Bakır ekran.
- 9 Galvanizli yuvarlak çelik tel.

BOYUT VE AĞIRLIKLAR				ELEKTRİKSEL ÖZELLİKLER				
Normal Kesit	Dış Çap (Yaklaşık)	Net Ağırlık (Yaklaşık)	Sevki Uzunluğu	İtken DC Direnci 20 °C Max	Çalışır İndüktansı (Yaklaşık)	İtme Kapasitesi (Yaklaşık)	Akım Taahhüt Kapasitesi (A)	
mm ²	mm	kg/km	m	ohm/km	mH/km	µF/km	Toprakta 20 °C	Havada 30 °C
3x25/16	-	-	1000	1,20	-	-	-	-
3x35/16	77,9	6100	500	0,868	0,397	0,160	-	-
3x50/16	80,8	6600	500	0,641	0,377	0,175	162	160
3x70/16	84,9	7500	500	0,443	0,356	0,196	199	199
3x95/16	89,2	8400	500	0,320	0,339	0,218	238	242
3x120/16	92,5	9100	500	0,253	0,325	0,240	271	280
3x150/25	95,9	10900	500	0,206	0,315	0,258	304	318
3x185/25	100,0	12100	250	0,164	0,305	0,280	345	365
3x240/25	106,0	13700	250	0,125	0,292	0,315	401	431

Not: Akım taşıma kapasiteleri aşağıdaki şartlarda geçerlidir:

Toprakta : 20 °C' de, 70 cm derinlikte, toprak termik direnci 1 K.m/W, yük faktörü 0.7

Havada : 30 °C' de, yük faktörü 1.0

Sistem Sayısı : 1

20.8/36 kV XLPE izoleli, yuvarlak çelik tel zırlıklı, üç damarlı, alüminyum iletkenli kablolar

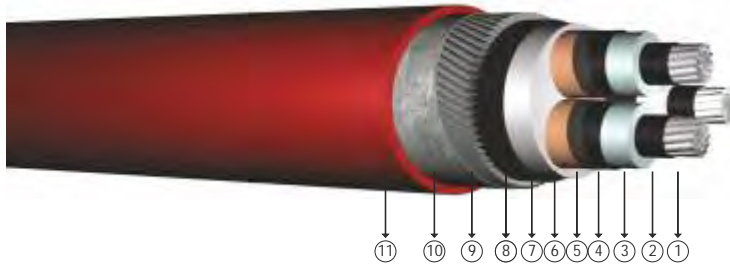

Kod: YAXC8VZ2V-R, NA2XSEYRY, AL/XLPE/CTS/PVC/SWA/PVC

R: Örgülü Rijit İtken

Standartlar: TS HD 620 S2 TSEK 204

Teknik Veriler

Maksimum çalışır ma sıcaklığı	: 90 °C
Maksimum kısa devre sıcaklığı	: 250 °C (max. 5 sn.)
Anma gerilimi	: 20.8/36 kV
Minimum bükülme yarıçapı	: 15 x D
D	: Kablo çapı

Kullanıldığı Yerler

Mekanik darbelerle karşı dayanıklı ve dielektrik kayıpları çok düşük olan bu kablolar; ani yük değişimlerinin olduğu yerlerde emekeler ile kısa devre akımlarının büyük olduğu yerlerde im ve endüstri bölgelerinde, kablo kanallarında ve toprak altında kullanılır.

Yapısı

- 1 Çok telli alüminyum iletken.
- 2 ç yarı iletken.
- 3 XLPE izole.
- 4 Dı yarı iletken.
- 5 Yarı iletken bant.
- 6 Bakır ekran.
- 7 Dolgu.
- 8 PVC.
- 9 Galvanizli yuvarlak çelik tel.
- 10 Polyester bant.
- 11 PVC dı kılıf.

BOYUT VE A İRLİKLER				ELEKTR KSEL ÖZELL KLER				
Normal Kesit	Dı Çap (Yaklaşık)	Net A ırlık (Yaklaşık)	Sevk Uzunluğu	İtken DC Direnci 20 °C Max	Çalışır ma ndüktansı (Yaklaşık)	İtme Kapasitesi (Yaklaşık)	Akım Ta ıma Kapasitesi (A)	
mm ²	mm	kg/km	m	ohm/km	mH/km	µF/km	Toprakta 20 °C	Havada 30 °C
3x35/16	73,0	7500	500	0,868	0,397	0,160	-	-
3x50/16	76,0	8200	500	0,641	0,377	0,175	166	164
3x70/16	80,0	9000	500	0,443	0,356	0,196	204	204
3x95/16	84,0	10000	500	0,320	0,339	0,218	244	248
3x120/16	88,0	10800	500	0,253	0,325	0,240	278	284
3x150/25	91,0	11600	500	0,206	0,315	0,258	312	326
3x185/25	95,0	12800	250	0,164	0,305	0,280	343	374
3x240/25	101,0	14500	250	0,125	0,292	0,315	398	440
3x300/25	106,0	15900	250	0,100	0,284	0,343	476	513
3x400/35	113,0	18200	250	0,0778	0,273	0,385	542	583

Not: Akım taşıma kapasiteleri aşağıdaki şartlarda geçerlidir;

Toprakta : 20 °C' de, 70 cm derinlikte, toprak termik direnci 1 K.m/W, yük faktörü 0.7

Havada : 30 °C' de, yük faktörü 1.0

Sistem Sayısı : 1

3.6/6 kV XLPE izoleli, yuvarlak alüminyum tel zırlı, üç damarlı, alüminyum iletkenli kablolar



Kod: NA2XSEYR(A)Y, AL/XLPE/CTS/PVC/AWA/PVC

Standartlar: TS IEC 60502 - 2, VDE 0276-620

Teknik Veriler

Maksimum alı ma sıcaklı ı	: 90 °C
Maksimum kısa devre sıcaklı ı	: 250 °C (max. 5 sn.)
Anma gerilimi	: 3.6/6 kV
Minimum bükölme yarıapı	: 15 x D
D	: Kablo apı

Kullanıldı ı Yerler

Mekanik darbelere kar ı dayanıklı ve dielektrik kayıpları ok dü ük olan bu kablolar; ani yük de imlerinin oldu u ebekeler ile kısa devre akımlarının büyük oldu u yerle im ve endüstri bölgelerinde, kablo kanallarında ve toprak altında kullanılır.

Yapısı

- 1 ok telli alüminyum iletken.
- 4 Dı ı yarı iletken.
- 7 Dolgu.
- 10 Polyester bant.
- 2  yarı iletken.
- 5 Yarı iletken bant.
- 8 PVC.
- 11 PVC dı kılıf.
- 3 XLPE izole.
- 6 Bakır ekran.
- 9 Alüminyum yuvarlak tel.

BOYUT VE A ıRLIKLAR				ELEKTR KSEL ÖZELL KLER				
Normal Kesit	Dı ap (Yakla ık)	Net A ırlık (Yakla ık)	Sevk Uzunlu u	İtken DC Direnci 20 °C Max	alı ma ndüktansı (Yakla ık)	İtme Kapasitesi (Yakla ık)	Akım Ta ıma Kapasitesi (A)	
mm ²	mm	kg/km	m	ohm/km	mH/km	µF/km	Toprakta 20 °C	Havada 30 °C
3x25/16	48,0	4200	1000	1,20	0,370	0,208	-	-
3x35/16	50,5	4500	1000	0,868	0,352	0,229	-	-
3x50/16	54,0	5000	1000	0,641	0,336	0,255	160	150
3x70/16	58,0	5700	1000	0,443	0,318	0,288	199	191
3x95/16	62,0	6600	500	0,320	0,303	0,324	238	236
3x120/16	66,5	7400	500	0,253	0,292	0,359	275	273
3x150/25	70,0	8100	500	0,206	0,284	0,388	307	313
3x185/25	74,0	9000	500	0,164	0,276	0,424	349	360
3x240/25	82,0	11500	250	0,125	0,267	0,469	410	426
3x300/25	89,0	13200	250	0,100	0,263	0,486	460	528
3x400/35	98,0	15600	250	0,0778	0,257	0,521	520	564

Not: Akım ta ıma kapasiteleri a a ıdaki artırlarda geçerlidir:

Toprakta : 20 °C' de, 70 cm derinlikte, toprak termik direnci 1 K.m/W, yük faktörü 0.7

Havada : 30 °C' de, yük faktörü 1.0

Sistem Sayısı : 1

5.8/10 kV (6/10 kV) veya 6.35/11 kV XLPE izoleli,
yuvarlak alüminyum tel zırlı, üç damarlı,
alüminyum iletkenli kablolar

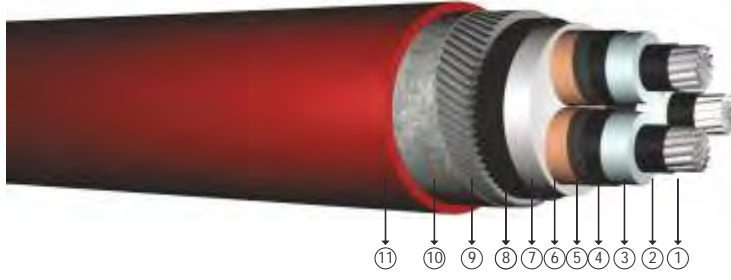

Kod: NA2XSEYR(A)Y, AL/XLPE/CTS/PVC/AWA/PVC

Standartlar: TS IEC 60502 - 2, VDE 0276-620, BS 6622

Teknik Veriler

Maksimum çalışma sıcaklığı	: 90 °C
Maksimum kısa devre sıcaklığı	: 250 °C (max. 5 sn.)
Anma gerilimi	: 5.8/10 kV (6/10 kV) 6.35/11 kV
Minimum bükülme yarıçapı	: 15 x D
D	: Kablo çapı

Kullanıldığı Yerler

Mekanik darbelere karşı dayanıklı ve dielektrik kayıpları çok düşük olan bu kablolar; ani yük değişimlerinin olduğu tesisler ile kısa devre akımlarının büyük olduğu yerleşim ve endüstri bölgelerinde, kablo kanallarında ve toprak altında kullanılır.

Yapısı

- 1 Çok telli alüminyum iletken.
- 4 Dış yarı iletken.
- 7 Dolgu.
- 10 Polyester bant.
- 2 İç yarı iletken.
- 5 Yarı iletken bant.
- 8 PVC.
- 11 PVC dış kılıf.
- 3 XLPE izole.
- 6 Bakır ekran.
- 9 Alüminyum yuvarlak tel.

BOYUT VE AĞIRLIKLAR				ELEKTRİKSEL ÖZELLİKLER				
Normal Kesit	Dış Çap (Yaklaşık)	Net Ağırlık (Yaklaşık)	Sevki Uzunluğu	iletken DC Direnci 20 °C Max	Çalışma İndüktansı (Yaklaşık)	iletme Kapasitesi (Yaklaşık)	Akım Taahhüt Kapasitesi (A)	
mm ²	mm	kg/km	m	ohm/km	mH/km	µF/km	Toprakta 20 °C	Havada 30 °C
3x25/16	53,0	4750	1000	1,20	0,392	0,173	-	-
3x35/16	55,5	5200	1000	0,868	0,374	0,189	-	-
3x50/16	58,5	5700	1000	0,641	0,355	0,209	162	160
3x70/16	62,5	6450	1000	0,443	0,336	0,236	199	199
3x95/16	67,0	7300	500	0,320	0,320	0,263	238	242
3x120/16	71,0	8150	500	0,253	0,308	0,291	271	280
3x150/25	74,0	8900	500	0,206	0,299	0,314	304	318
3x185/25	79,0	10700	500	0,164	0,290	0,341	345	365
3x240/25	86,0	12450	500	0,125	0,278	0,387	401	431
3x300/25	92,0	13900	250	0,100	0,270	0,422	453	494
3x400/35	100,0	16300	250	0,0778	0,261	0,475	517	569

Not: Akım taşıma kapasiteleri aşağıdaki şartlarda geçerlidir:
Toprakta : 20 °C' de, 70 cm derinlikte, toprak termik direnci 1 K.m/W, yük faktörü 0.7
Havada : 30 °C' de, yük faktörü 1.0
Sistem Sayısı : 1

8.7/15 kV XLPE izoleli, yuvarlak alüminyum tel zırlı, üç damarlı, alüminyum iletkenli kablolar

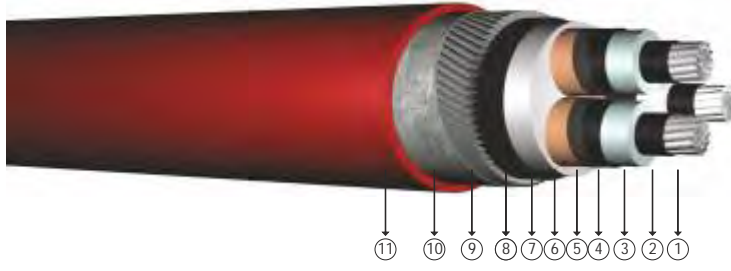

Kod: NA2XSEYR(A)Y, AL/XLPE/CTS/PVC/AWA/PVC

Standartlar: TS IEC 60502 - 2, VDE 0276-620

Teknik Veriler

Maksimum alı ma sıcaklı ı	: 90 °C
Maksimum kısa devre sıcaklı ı	: 250 °C (max. 5 sn.)
Anma gerilimi	: 8.7/15 kV
Minimum bükölme yarıapı	: 15 x D
D	: Kablo apı

Kullanıldı ı Yerler

Mekanik darbelere kar ı dayanıklı ve dielektrik kayıpları ok dü ük olan bu kablolar; ani yük de imlerinin oldu u ebekeler ile kısa devre akımlarının büyük oldu u yerle im ve endüstri bölgelerinde, kablo kanallarında ve toprak altında kullanılır.

Yapısı

- 1 ok telli alüminyum iletken.
- 4 Dı ı yarı iletken.
- 7 Dolgu.
- 10 Polyester bant.
- 2  yarı iletken.
- 5 Yarı iletken bant.
- 8 PVC.
- 11 PVC dı kılıf.
- 3 XLPE izole.
- 6 Bakır ekran.
- 9 Alüminyum yuvarlak tel.

BOYUT VE A ıRLIKLAR				ELEKTR KSEL ÖZELL KLER				
Normal Kesit	Dı ap (Yakla ık)	Net A ırlık (Yakla ık)	Sevk Uzunlu u	İtken DC Direnci 20 °C Max	alı ma ndüktansı (Yakla ık)	İtme Kapasitesi (Yakla ık)	Akım Ta ıma Kapasitesi (A)	
mm ²	mm	kg/km	m	ohm/km	mH/km	µF/km	Toprakta 20 °C	Havada 30 °C
3x25/16	58,5	5600	1000	1,20	0,417	0,146	-	-
3x35/16	60,5	6100	500	0,868	0,397	0,160	-	-
3x50/16	64,0	6600	500	0,641	0,377	0,175	162	160
3x70/16	68,0	7500	500	0,443	0,356	0,196	199	199
3x95/16	72,0	8400	500	0,320	0,339	0,218	238	242
3x120/16	76,0	9100	500	0,253	0,325	0,240	271	280
3x150/25	81,0	10900	500	0,206	0,315	0,258	304	318
3x185/25	85,0	12100	250	0,164	0,305	0,280	345	365
3x240/25	92,0	13700	250	0,125	0,292	0,315	401	431
3x300/25	97,0	15100	250	0,100	0,284	0,343	453	494
3x400/35	105,0	17500	250	0,0778	0,273	0,385	517	569

Not: Akım ta ıma kapasiteleri a a ıdaki artırlarda geçerlidir:

Toprakta : 20 °C' de, 70 cm derinlikte, toprak termik direnci 1 K.m/W, yük faktörü 0.7

Havada : 30 °C' de, yük faktörü 1.0

Sistem Sayısı : 1

12.7/22 kV XLPE izoleli, yuvarlak alüminyum tel zırlı, üç damarlı, alüminyum iletkenli kablolar

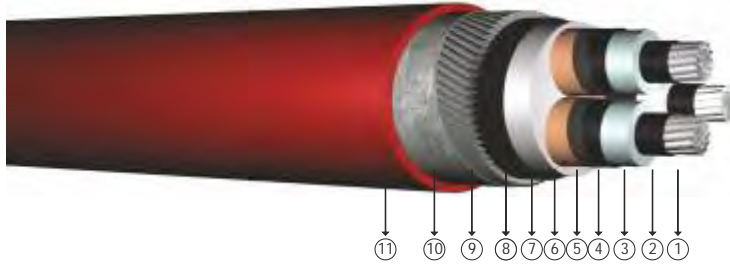

Kod: NA2XSEYR(A)Y, AL/XLPE/CTS/PVC/AWA/PVC

Standartlar: TS IEC 60502 - 2, VDE 0276-620, BS 6622

Teknik Veriler

Maksimum çalışma sıcaklığı	: 90 °C
Maksimum kısa devre sıcaklığı	: 250 °C (max. 5 sn.)
Anma gerilimi	: 12.7/22 kV
Minimum bükülme yarıçapı	: 15 x D
D	: Kablo çapı

Kullanıldığı Yerler

Mekanik darbelerle karşı dayanıklı ve dielektrik kayıpları çok düşük olan bu kablolar; ani yük değişimlerinin olduğu yerleşim ve ebekeler ile kısa devre akımlarının büyük olduğu yerleşim ve endüstri bölgelerinde, kablo kanallarında ve toprak altında kullanılır.

Yapısı

- 1 Çok telli alüminyum iletken.
- 4 Dış yarı iletken.
- 7 Dolgu.
- 10 Polyester bant.
- 2 İç yarı iletken.
- 5 Yarı iletken bant.
- 8 PVC.
- 11 PVC dış kılıf.
- 3 XLPE izole.
- 6 Bakır ekran.
- 9 Alüminyum yuvarlak tel.

BOYUT VE AĞIRLIKLAR				ELEKTRİKSEL ÖZELLİKLER				
Normal Kesit	Dış Çap (Yaklaşık)	Net Ağırlık (Yaklaşık)	Sevki Uzunluğu	iletken DC Direnci 20 °C Max	Çalışma İndüktansı (Yaklaşık)	iletme Kapasitesi (Yaklaşık)	Akım Taahhüt Kapasitesi (A)	
mm ²	mm	kg/km	m	ohm/km	mH/km	µF/km	Toprakta 20 °C	Havada 30 °C
3x25/16	-	-	1000	1,20	-	-	-	-
3x35/16	64,6	7040	500	0,868	0,397	0,160	-	-
3x50/16	67,1	7565	500	0,641	0,377	0,175	162	160
3x70/16	71,2	8420	500	0,443	0,356	0,196	199	199
3x95/16	76,8	10265	500	0,320	0,339	0,218	238	242
3x120/16	80,2	11101	500	0,253	0,325	0,240	271	280
3x150/25	84,0	12141	500	0,206	0,315	0,258	304	318
3x185/25	87,7	13190	250	0,164	0,305	0,280	345	365
3x240/25	93,5	14865	250	0,125	0,292	0,315	401	431
3x300/25	98,3	16452	250	0,100	0,284	0,343	453	494
3x400/35	106,2	19000	250	0,0778	0,273	0,385	517	569

Not: Akım taahhüt kapasiteleri aşağıdaki şartlarda geçerlidir:

Toprakta : 20 °C' de, 70 cm derinlikte, toprak termik direnci 1 K.m/W, yük faktörü 0.7

Havada : 30 °C' de, yük faktörü 1.0

Sistem Sayısı : 1

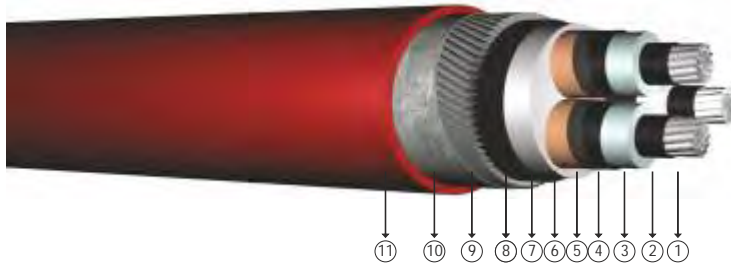

Kod: NA2XSEYR(A)Y, AL/XLPE/CTS/PVC/AWA/PVC

R: Örgülü Rijit İtken

Standartlar: TS IEC 60502 - 2, VDE 0276-620, BS 6622

Teknik Veriler

Maksimum alı ma sıcaklı ı : 90  C
Maksimum kısa devre sıcaklı ı : 250  C (max. 5 sn.)
Anma gerilimi : 19/33 kV
Minimum bükölme yarıapı : 15 x D
D : Kablo apı

Kullanıldı ı Yerler

Mekanik darbelere kar ı dayanıklı ve dielektrik kayıpları ok dü ük olan bu kablolar; ani yük de imlerinin oldu u ebekeler ile kısa devre akımlarının büyük oldu u yerle im ve endüstri bölgelerinde, kablo kanallarında ve toprak altında kullanılır.

Yapısı

- 1 ok telli alüminyum iletken. 4 Dı ı yarı iletken. 7 Dolgu. 10 Polyester bant.
- 2  yarı iletken. 5 Yarı iletken bant. 8 PVC. 11 PVC dı kılıf.
- 3 XLPE izole. 6 Bakır ekran. 9 Alüminyum yuvarlak tel.

BOYUT VE A İRLİKLER				ELEKTR KSEL ÖZELL KLER				
Normal Kesit	Dı ap (Yakla ık)	Net A ırlık (Yakla ık)	Sevk Uzunlu u	İtken DC Direnci 20 �C Max	alı ma ndüktansı (Yakla ık)	İtme Kapasitesi (Yakla ık)	Akım Ta ıma Kapasitesi (A)	
mm �	mm	kg/km	m	ohm/km	mH/km	�F/km	Toprakta 20 �C	Havada 30 �C
3x25/16	-	-	1000	1,20	-	-	-	-
3x35/16	77,9	6100	500	0,868	0,397	0,160	-	-
3x50/16	80,8	6600	500	0,641	0,377	0,175	162	160
3x70/16	84,9	7500	500	0,443	0,356	0,196	199	199
3x95/16	89,2	8400	500	0,320	0,339	0,218	238	242
3x120/16	92,5	9100	500	0,253	0,325	0,240	271	280
3x150/25	95,9	10900	500	0,206	0,315	0,258	304	318
3x185/25	100,0	12100	250	0,164	0,305	0,280	345	365
3x240/25	106,0	13700	250	0,125	0,292	0,315	401	431

Not: Akım ta ıma kapasiteleri a a ıdaki artılarda geçerlidir:

Toprakta : 20  C' de, 70 cm derinlikte, toprak termik direnci 1 K.m/W, yük faktörü 0.7

Havada : 30  C' de, yük faktörü 1.0

Sistem Sayısı : 1

20.8/36 kV XLPE izoleli, yuvarlak alüminyum tel zırlı, üç damarlı, alüminyum iletkenli kablolar

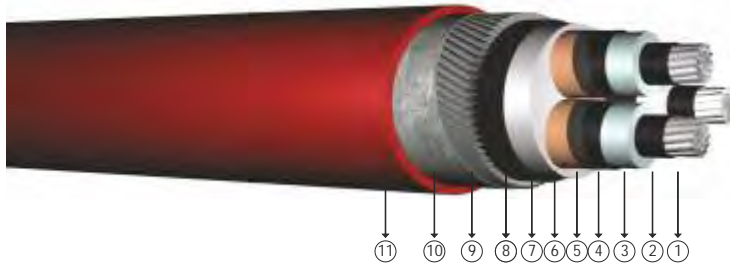

Kod: NA2XSEYR(A)Y, AL/XLPE/CTS/PVC/AWA/PVC

Standartlar: TS HD 620 S2 TSEK 204

Teknik Veriler

Maksimum alı ma sıcaklı ı	: 90 °C
Maksimum kısa devre sıcaklı ı	: 250 °C (max. 5 sn.)
Anma gerilimi	: 20.8/36 kV
Minimum bükölme yarıapı	: 15 x D
D	: Kablo apı

Kullanıldı ı Yerler

Mekanik darbelere kar ı dayanıklı ve dielektrik kayıpları ok dü ük olan bu kablolar; ani yük de i imlerinin oldu u ebekeler ile kısa devre akımlarının büyük oldu u yerle im ve endüstri bölgelerinde, kablo kanallarında ve toprak altında kullanılır.

Yapısı

- 1 ok telli alüminyum iletken.
- 4 Dı ı yarı iletken.
- 7 Dolgu.
- 10 Polyester bant.
- 2  yarı iletken.
- 5 Yarı iletken bant.
- 8 PVC.
- 11 PVC dı kılıf.
- 3 XLPE izole.
- 6 Bakır ekran.
- 9 Alüminyum yuvarlak tel.

BOYUT VE A ıRLIKLAR				ELEKTR KSEL ÖZELL KLER				
Normal Kesit	Dı ap (Yakla ık)	Net A ırlık (Yakla ık)	Sevk Uzunlu u	İtken DC Direnci 20 °C Max	alı ma ndüktansı (Yakla ık)	İtme Kapasitesi (Yakla ık)	Akım Ta ıma Kapasitesi (A)	
mm ²	mm	kg/km	m	ohm/km	mH/km	µF/km	Toprakta 20 °C	Havada 30 °C
3x35/16	73,0	7500	500	0,868	0,397	0,160	-	-
3x50/16	76,0	8200	500	0,641	0,377	0,175	166	164
3x70/16	80,0	9000	500	0,443	0,356	0,196	204	204
3x95/16	84,0	10000	500	0,320	0,339	0,218	244	248
3x120/16	88,0	10800	500	0,253	0,325	0,240	278	284
3x150/25	91,0	11600	500	0,206	0,315	0,258	312	326
3x185/25	95,0	12800	250	0,164	0,305	0,280	343	374
3x240/25	101,0	14500	250	0,125	0,292	0,315	398	440
3x300/25	106,0	15900	250	0,100	0,284	0,343	476	513
3x400/35	113,0	18200	250	0,0778	0,273	0,385	542	583

Not: Akım ta ıma kapasiteleri a a ıdaki artılarda geçerlidir;

Toprakta : 20 °C' de, 70 cm derinlikte, toprak termik direnci 1 K.m/W, yük faktörü 0.7

Havada : 30 °C' de, yük faktörü 1.0

Sistem Sayısı : 1



5.8/10 kV (6/10 kV) veya 6.35/11 kV halojenizsiz, alev iletmeyen, XLPE izoleli, yuvarlak alüminyum tel zırlıklı, üç damarlı, alüminyum iletkenli kablolar

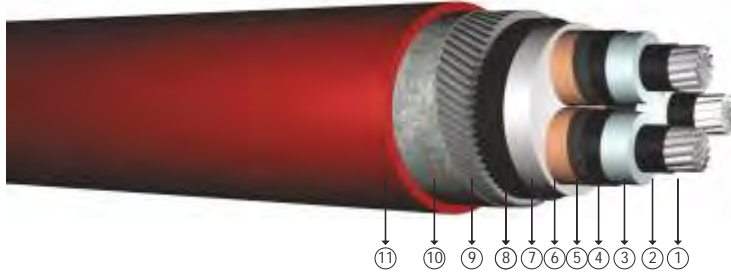

Kod: NA2XSEHR(A)H, AL/XLPE/CTS/LSZH/AWA/LSZH

Standartlar: TS IEC 60502 - 2, VDE 0276-620, BS 7835

Teknik Veriler

Maksimum çalışma sıcaklığı	: 90 °C
Maksimum kısa devre sıcaklığı	: 250 °C (max. 5 sn.)
Anma gerilimi	: 5.8/10 kV (6/10 kV) 6.35/11 kV
Minimum bükülme yarıçapı	: 15 x D
D	: Kablo çapı

Kullanıldığı Yerler

Oteller, okullar, yüksek binalar, hastaneler, bilgi işlem merkezleri ve insanların yoğun olarak bulunduğu merkezleri ile yangına hassas bölgelerde kullanılır.

Yapısı

- 1 Çok telli alüminyum iletken.
- 2 Ç yarı iletken.
- 3 XLPE izole.
- 4 Dış yarı iletken.
- 5 Yarı iletken bant.
- 6 Bakır ekran.
- 7 Dolgu.
- 8 HFFR ara kılıf.
- 9 Alüminyum yuvarlak tel.
- 10 Polyester bant.
- 11 HFFR dış kılıf.

BOYUT VE AĞIRLIKLAR				ELEKTRİKSEL ÖZELLİKLER				
Normal Kesit	Dış Çap (Yaklaşık)	Net Ağırlık (Yaklaşık)	Sevki Uzunluğu	iletken DC Direnci 20 °C Max	Çalışma İndüktansı (Yaklaşık)	iletme Kapasitesi (Yaklaşık)	Akım Taahhüt Kapasitesi (A)	
mm ²	mm	kg/km	m	ohm/km	mH/km	µF/km	Toprakta 20 °C	Havada 30 °C
3x25/16	53,0	4750	1000	1,20	0,392	0,173	-	-
3x35/16	55,5	5200	1000	0,868	0,374	0,189	-	-
3x50/16	58,5	5700	1000	0,641	0,355	0,209	162	160
3x70/16	62,5	6450	1000	0,443	0,336	0,236	199	199
3x95/16	67,0	7300	500	0,320	0,320	0,263	238	242
3x120/16	71,0	8150	500	0,253	0,308	0,291	271	280
3x150/25	74,0	8900	500	0,206	0,299	0,314	304	318
3x185/25	79,0	10700	500	0,164	0,290	0,341	345	365
3x240/25	86,0	12450	500	0,125	0,278	0,387	401	431
3x300/25	92,0	13900	250	0,100	0,270	0,422	453	494
3x400/35	100,0	16300	250	0,0778	0,261	0,475	517	569

Not: Akım taşıma kapasiteleri aşağıdaki şartlarda geçerlidir:
Toprakta : 20 °C' de, 70 cm derinlikte, toprak termik direnci 1 K.m/W, yük faktörü 0.7
Havada : 30 °C' de, yük faktörü 1.0
Sistem Sayısı : 1

12.7/22 kV halojeniz, alev iletmeyen, XLPE izoleli,
yuvarlak alüminyum tel zırlı, üç damarlı,
alüminyum iletkenli kablolar

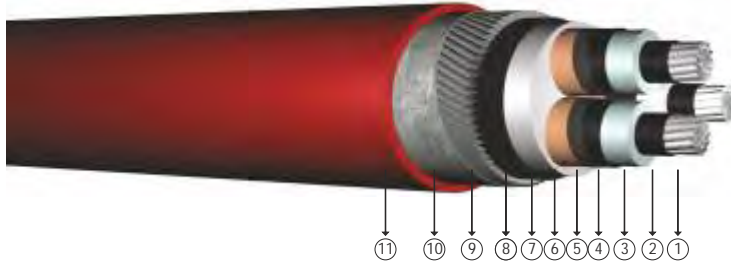

Kod: NA2XSEHR(A)H, AL/XLPE/CTS/LSZH/AWA/LSZH

Standartlar: TS IEC 60502 - 2, VDE 0276-620, BS 7835

Teknik Veriler

Maksimum alı ma sıcaklı ı	: 90 °C
Maksimum kısa devre sıcaklı ı	: 250 °C (max. 5 sn.)
Anma gerilimi	: 12.7/22 kV
Minimum bükölme yarıapı	: 15 x D
D	: Kablo apı

Kullanıldı ı Yerler

Oteller, okullar, yüksek binalar, hastaneler, bilgi i lem merkezleri ve insanların yo un olarak bulundu u i merkezleri ile yangına hassas bölgelerde kullanılır.

Yapısı

- | | | | |
|--------------------------------|----------------------|---------------------------|--------------------|
| 1 Çok telli alüminyum iletken. | 4 Dı ı yarı iletken. | 7 Dolgu. | 10 Polyester bant. |
| 2  yarı iletken. | 5 Yarı iletken bant. | 8 HFFR ara kılıf. | 11 HFFR dı kılıf. |
| 3 XLPE izole. | 6 Bakır ekran. | 9 Alüminyum yuvarlak tel. | |

BOYUT VE A ıRLIKLAR				ELEKTR KSEL ÖZELL KLER				
Normal Kesit	Dı ap (Yakla ık)	Net A ırlık (Yakla ık)	Sevk Uzunlu u	iletken DC Direnci 20 °C Max	alı ma ndüktansı (Yakla ık)	iletme Kapasitesi (Yakla ık)	Akım Ta ıma Kapasitesi (A)	
mm ²	mm	kg/km	m	ohm/km	mH/km	µF/km	Toprakta 20 °C	Havada 30 °C
3x25/16	-	-	1000	1,20	-	-	-	-
3x35/16	64,6	7040	500	0,868	0,397	0,160	-	-
3x50/16	67,1	7565	500	0,641	0,377	0,175	162	160
3x70/16	71,2	8420	500	0,443	0,356	0,196	199	199
3x95/16	76,8	10265	500	0,320	0,339	0,218	238	242
3x120/16	80,2	11101	500	0,253	0,325	0,240	271	280
3x150/25	84,0	12141	500	0,206	0,315	0,258	304	318
3x185/25	87,7	13190	250	0,164	0,305	0,280	345	365
3x240/25	93,5	14865	250	0,125	0,292	0,315	401	431
3x300/25	98,3	16452	250	0,100	0,284	0,343	453	494
3x400/35	106,2	19000	250	0,0778	0,273	0,385	517	569

Not: Akım ta ıma kapasiteleri a a ıdaki artırlarda geçerlidir;

Toprakta : 20 °C' de, 70 cm derinlikte, toprak termik direnci 1 K.m/W, yük faktörü 0.7

Havada : 30 °C' de, yük faktörü 1.0

Sistem Sayısı : 1



19/33 kV halojensiz, alev iletmeyen, XLPE izoleli, yuvarlak alüminyum tel zırlı, üç damarlı, alüminyum iletkenli kablolar

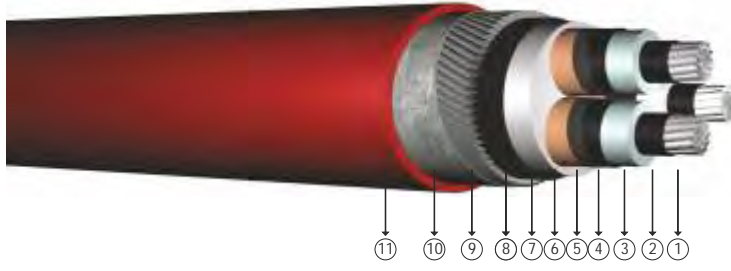

Kod: NA2XSEHR(A)H, AL/XLPE/CTS/LSZH/AWA/LSZH

Standartlar: TS IEC 60502 - 2, VDE 0276-620, BS 7835

Teknik Veriler

Maksimum alı ma sıcaklı ı	: 90 °C
Maksimum kısa devre sıcaklı ı	: 250 °C (max. 5 sn.)
Anma gerilimi	: 19/33 kV
Minimum bükölme yarıapı	: 15 x D
D	: Kablo apı

Kullanıldı ı Yerler

Oteller, okullar, yüksek binalar, hastaneler, bilgi i lem merkezleri ve insanların yo un olarak bulundu u i merkezleri ile yangına hassas bölgelerde kullanılır.

Yapısı

- 1 Çok telli alüminyum iletken.
- 2  yarı iletken.
- 3 XLPE izole.
- 4 Dı yarı iletken.
- 5 Yarı iletken bant.
- 6 Bakır ekran.
- 7 Dolgu.
- 8 HFFR ara kılıf.
- 9 Alüminyum yuvarlak tel.
- 10 Polyester bant.
- 11 HFFR dı kılıf.

BOYUT VE A İRLIKLAR				ELEKTR KSEL ÖZELL KLER				
Normal Kesit	Dı ap (Yakla ık)	Net A ırlık (Yakla ık)	Sevk Uzunlu u	iletken DC Direnci 20 °C Max	alı ma ndüktansı (Yakla ık)	letme Kapasitesi (Yakla ık)	Akım Ta ıma Kapasitesi (A)	
mm ²	mm	kg/km	m	ohm/km	mH/km	µF/km	Toprakta 20 °C	Havada 30 °C
3x25/16	-	-	1000	1,20	-	-	-	-
3x35/16	77,9	6100	500	0,868	0,397	0,160	-	-
3x50/16	80,8	6600	500	0,641	0,377	0,175	162	160
3x70/16	84,9	7500	500	0,443	0,356	0,196	199	199
3x95/16	89,2	8400	500	0,320	0,339	0,218	238	242
3x120/16	92,5	9100	500	0,253	0,325	0,240	271	280
3x150/25	95,9	10900	500	0,206	0,315	0,258	304	318
3x185/25	100,0	12100	250	0,164	0,305	0,280	345	365
3x240/25	106,0	13700	250	0,125	0,292	0,315	401	431

Not: Akım ta ıma kapasiteleri a a ıdaki artılarda geçerlidir:

Toprakta : 20 °C' de, 70 cm derinlikte, toprak termik direnci 1 K.m/W, yük faktörü 0.7

Havada : 30 °C' de, yük faktörü 1.0

Sistem Sayısı : 1

5.8/10 kV (6/10 kV) veya 6.35/11 kV halojenizsiz, alev iletmeyen, XLPE izoleli, yuvarlak çelik tel zırlıklı, üç damarlı, alüminyum iletkenli kablolar

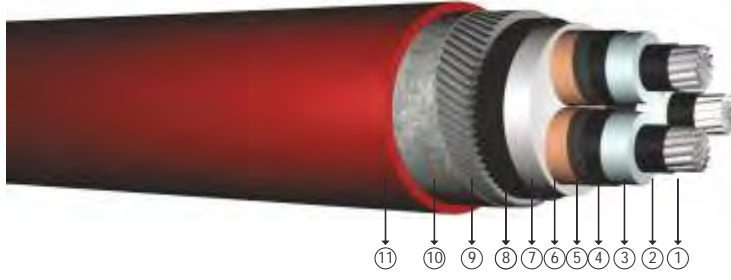

Kod: NA2XSEHRH, AL/XLPE/CTS/LSZH/SWA/LSZH

Standartlar: TS IEC 60502 - 2, VDE 0276-620, BS 7835

Teknik Veriler

Maksimum çalışma sıcaklığı	: 90 °C
Maksimum kısa devre sıcaklığı	: 250 °C (max. 5 sn.)
Anma gerilimi	: 5.8/10 kV (6/10 kV) 6.35/11 kV
Minimum bükülme yarıçapı	: 15 x D
D	: Kablo çapı

Kullanıldığı Yerler

Oteller, okullar, yüksek binalar, hastaneler, bilgi işlem merkezleri ve insanların yoğun olarak bulunduğu merkezleri ile yangına hassas bölgelerde kullanılır.

Yapısı

- | | | | |
|--------------------------------|----------------------|-----------------------|--------------------|
| 1 Çok telli alüminyum iletken. | 4 Dış yarı iletken. | 7 Dolgu. | 10 Polyester bant. |
| 2 İç yarı iletken. | 5 Yarı iletken bant. | 8 HFFR ara kılıf. | 11 HFFR dış kılıf. |
| 3 XLPE izole. | 6 Bakır ekran. | 9 Yuvarlak çelik tel. | |

BOYUT VE AĞIRLIKLAR				ELEKTRİKSEL ÖZELLİKLER				
Normal Kesit	Dış Çap (Yaklaşık)	Net Ağırlık (Yaklaşık)	Sevki Uzunluğu	iletken DC Direnci 20 °C Max	Çalışma İndüktansı (Yaklaşık)	iletme Kapasitesi (Yaklaşık)	Akım Taahhüt Kapasitesi (A)	
mm ²	mm	kg/km	m	ohm/km	mH/km	µF/km	Toprakta 20 °C	Havada 30 °C
3x25/16	53,0	4750	1000	1,20	0,392	0,173	-	-
3x35/16	55,5	5200	1000	0,868	0,374	0,189	-	-
3x50/16	58,5	5700	1000	0,641	0,355	0,209	162	160
3x70/16	62,5	6450	1000	0,443	0,336	0,236	199	199
3x95/16	67,0	7300	500	0,320	0,320	0,263	238	242
3x120/16	71,0	8150	500	0,253	0,308	0,291	271	280
3x150/25	74,0	8900	500	0,206	0,299	0,314	304	318
3x185/25	79,0	10700	500	0,164	0,290	0,341	345	365
3x240/25	86,0	12450	500	0,125	0,278	0,387	401	431
3x300/25	92,0	13900	250	0,100	0,270	0,422	453	494
3x400/35	100,0	16300	250	0,0778	0,261	0,475	517	569

Not: Akım taşıma kapasiteleri aşağıdaki şartlarda geçerlidir:
 Toprakta : 20 °C' de, 70 cm derinlikte, toprak termik direnci 1 K.m/W, yük faktörü 0.7
 Havada : 30 °C' de, yük faktörü 1.0
 Sistem Sayısı : 1



12.7/22 kV halojensiz, alev iletmeyen, XLPE izoleli, yuvarlak elik tel zırlı,  damarlı, alminyum iletkenli kablolar

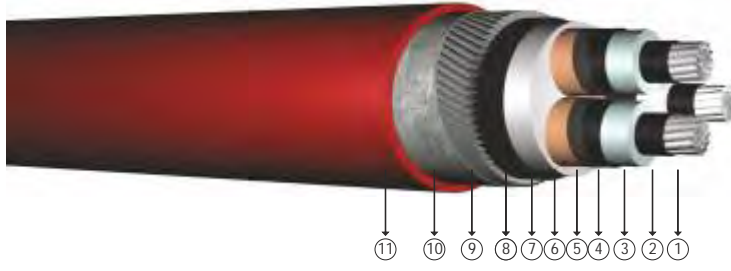

Kod: NA2XSEHRH, AL/XLPE/CTS/LSZH/SWA/LSZH

Standartlar: TS IEC 60502 - 2, VDE 0276-620, BS 7835

Teknik Veriler

Maksimum alı ma sıcaklı ı	: 90 C
Maksimum kısa devre sıcaklı ı	: 250 C (max. 5 sn.)
Anma gerilimi	: 12.7/22 kV
Minimum bklme yarıapı	: 15 x D
D	: Kablo apı

Kullanıldı ı Yerler

Oteller, okullar, yksek binalar, hastaneler, bilgi i lem merkezleri ve insanların yo un olarak bulundu u i merkezleri ile yangına hassas blgelerde kullanılır.

Yapısı

- 1 ok telli alminyum iletken.
- 2  yarı iletken.
- 3 XLPE izole.
- 4 Dı yarı iletken.
- 5 Yarı iletken bant.
- 6 Bakır ekran.
- 7 Dolgu.
- 8 HFFR ara kılıf.
- 9 Yuvarlak elik tel.
- 10 Polyester bant.
- 11 HFFR dı kılıf.

BOYUT VE A ıRLIKLAR				ELEKTR KSEL ZELL KLER				
Normal Kesit	Dı ap (Yakla ık)	Net A ırlık (Yakla ık)	Sevk Uzunlu u	iletken DC Direnci 20 C Max	alı ma ndktansı (Yakla ık)	letme Kapasitesi (Yakla ık)	Akım Ta ıma Kapasitesi (A)	
mm ²	mm	kg/km	m	ohm/km	mH/km	F/km	Toprakta 20 C	Havada 30 C
3x25/16	-	-	1000	1,20	-	-	-	-
3x35/16	64,6	7040	500	0,868	0,397	0,160	-	-
3x50/16	67,1	7565	500	0,641	0,377	0,175	162	160
3x70/16	71,2	8420	500	0,443	0,356	0,196	199	199
3x95/16	76,8	10265	500	0,320	0,339	0,218	238	242
3x120/16	80,2	11101	500	0,253	0,325	0,240	271	280
3x150/25	84,0	12141	500	0,206	0,315	0,258	304	318
3x185/25	87,7	13190	250	0,164	0,305	0,280	345	365
3x240/25	93,5	14865	250	0,125	0,292	0,315	401	431
3x300/25	98,3	16452	250	0,100	0,284	0,343	453	494
3x400/35	106,2	19000	250	0,0778	0,273	0,385	517	569

Not: Akım ta ıma kapasiteleri a a ıdaki artılarda geerlidir:

Toprakta : 20 C' de, 70 cm derinlikte, toprak termik direnci 1 K.m/W, yuk faktr 0.7

Havada : 30 C' de, yuk faktr 1.0

Sistem Sayısı : 1

19/33 kV halojensiz, alev iletmeyen, XLPE izoleli,
yuvarlak elik tel zırlı,  damarlı, alminyum iletkenli kablolar

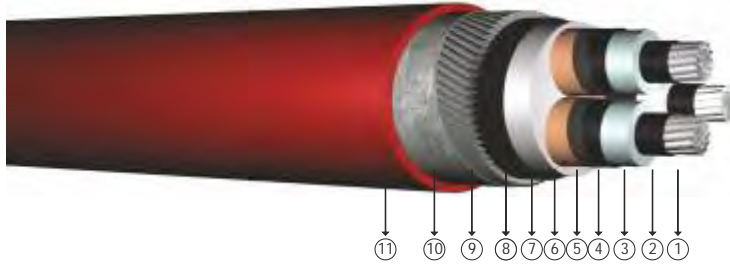

Kod: NA2XSEHRH, AL/XLPE/CTS/LSZH/SWA/LSZH

R: rgl Rijit İtken

Standartlar: TS IEC 60502 - 2, VDE 0276-620, BS 7835

Teknik Veriler

Maksimum alı ma sıcaklı ı : 90 C
Maksimum kısa devre sıcaklı ı : 250 C (max. 5 sn.)
Anma gerilimi : 19/33 kV
Minimum bklme yarıapı : 15 x D
D : Kablo apı

Kullanıldı ı Yerler

Oteller, okullar, yksek binalar, hastaneler, bilgi i lem merkezleri ve insanların yo un olarak bulundu u i merkezleri ile yangına hassas blgelerde kullanılır.

Yapısı

- 1 ok telli alminyum iletken.
- 2  yarı iletken.
- 3 XLPE izole.
- 4 Dı yarı iletken.
- 5 Yarı iletken bant.
- 6 Bakır ekran.
- 7 Dolgu.
- 8 HFFR ara kılıf.
- 9 Yuvarlak elik tel.
- 10 Polyester bant.
- 11 HFFR dı kılıf.

BOYUT VE A ıRLIKLAR				ELEKTR KSEL ZELL KLER				
Normal Kesit	Dı ap (Yakla ık)	Net A ırlık (Yakla ık)	Sevk Uzunlu u	İtken DC Direnci 20 C Max	alı ma ndktansı (Yakla ık)	İtme Kapasitesi (Yakla ık)	Akım Ta ıma Kapasitesi (A)	
mm ²	mm	kg/km	m	ohm/km	mH/km	F/km	Toprakta 20 C	Havada 30 C
3x25/16	-	-	1000	1,20	-	-	-	-
3x35/16	77,9	6100	500	0,868	0,397	0,160	-	-
3x50/16	80,8	6600	500	0,641	0,377	0,175	162	160
3x70/16	84,9	7500	500	0,443	0,356	0,196	199	199
3x95/16	89,2	8400	500	0,320	0,339	0,218	238	242
3x120/16	92,5	9100	500	0,253	0,325	0,240	271	280
3x150/25	95,9	10900	500	0,206	0,315	0,258	304	318
3x185/25	100,0	12100	250	0,164	0,305	0,280	345	365
3x240/25	106,0	13700	250	0,125	0,292	0,315	401	431

Not: Akım ta ıma kapasiteleri a a ıdaki artılarda geerlidir;
Toprakta : 20 C' de, 70 cm derinlikte, toprak termik direnci 1 K.m/W, yuk faktr 0.7
Havada : 30 C' de, yuk faktr 1.0
Sistem Sayısı : 1

3.6/6 kV XLPE izoleli, çift kat çelik bant zırlı, üç damarlı, alüminyum iletkenli kablolar

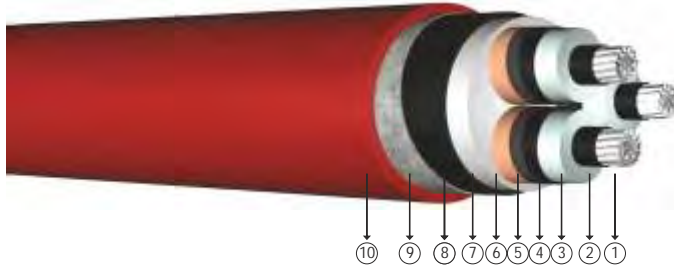

Kod: YAXC8VZ4V-R, NA2XSEYBY, AL/XLPE/CTS/PVC/STA/PVC

R: Örgülü Rijit letken

Standartlar: TS IEC 60502 - 2, VDE 0276-620

Teknik Veriler

Maksimum çalışma sıcaklığı	: 90 °C
Maksimum kısa devre sıcaklığı	: 250 °C (max. 5 sn.)
Anma gerilimi	: 3.6/6 kV
Minimum bükülme yarıçapı	: 15 x D
D	: Kablo çapı

Kullanıldığı Yerler

Mekanik darbelerle karşı dayanıklı ve dielektrik kayıpları çok düşük olan bu kablolar; ani yük değişimlerinin olduğu elektrik tesisatları ile kısa devre akımlarının büyük olduğu yerleşim ve endüstri bölgelerinde, kablo kanallarında ve toprak altında kullanılır.

Yapısı

- 1 Çok telli alüminyum iletken.
- 2 Çıplak alüminyum iletken.
- 3 XLPE izole.
- 4 Dış yarı iletken.
- 5 Yarı iletken bant.
- 6 Bakır ekran.
- 7 Dolgu.
- 8 PVC.
- 9 Galvanizli çift kat çelik bant.
- 10 PVC dış kılıf.

BOYUT VE AĞIRLIKLAR				ELEKTRİKSEL ÖZELLİKLER				
Normal Kesit	Dış Çap (Yaklaşık)	Net Ağırlık (Yaklaşık)	Sevki Uzunluğu	iletken DC Direnci 20 °C Max	Çalışma İndüktansı (Yaklaşık)	iletme Kapasitesi (Yaklaşık)	Akım Taahhüt Kapasitesi (A)	
mm ²	mm	kg/km	m	ohm/km	mH/km	µF/km	Toprakta 20 °C	Havada 30 °C
3x25/16	44,5	2900	1000	1,20	0,370	0,208	-	-
3x35/16	47,0	3200	1000	0,868	0,352	0,229	-	-
3x50/16	50,0	3700	1000	0,641	0,336	0,255	160	150
3x70/16	54,0	4300	1000	0,443	0,318	0,288	199	191
3x95/16	58,0	5000	1000	0,320	0,303	0,324	238	236
3x120/16	62,5	5700	500	0,253	0,292	0,359	275	273
3x150/25	66,0	6300	500	0,206	0,284	0,388	307	313
3x185/25	70,0	7200	500	0,164	0,276	0,424	349	360
3x240/25	77,0	8500	500	0,125	0,267	0,469	410	426
3x300/25	83,5	10000	500	0,100	0,263	0,486	460	528
3x400/35	94,0	13000	250	0,0778	0,257	0,521	520	564

Not: Akım taahhüt kapasiteleri aşağıdaki şartlarda geçerlidir:
 Toprakta : 20 °C' de, 70 cm derinlikte, toprak termik direnci 1 K.m/W, yük faktörü 0.7
 Havada : 30 °C' de, yük faktörü 1.0
 Sistem Sayısı : 1

5.8/10 kV (6/10 kV) veya 6.35/11 kV XLPE izoleli, çift kat çelik bant zırlı, üç damarlı, alüminyum iletkenli kablolar

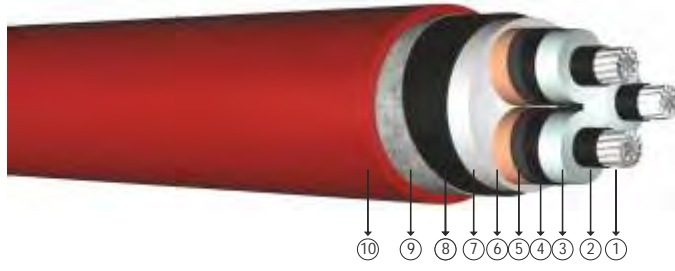

Kod: YAXC8VZ4V-R, NA2XSEYBY, AL/XLPE/CTS/PVC/STA/PVC

R: Örgülü Rijit İtken

Standartlar: TS IEC 60502 - 2, VDE 0276-620, BS 6622

Teknik Veriler

Maksimum çalışma sıcaklığı	: 90 °C
Maksimum kısa devre sıcaklığı	: 250 °C (max. 5 sn.)
Anma gerilimi	: 5.8/10 kV (6/10 kV) 6.35/11 kV
Minimum bükülme yarıçapı	: 15 x D
D	: Kablo çapı

Kullanıldığı Yerler

Mekanik darbelerle karşı dayanıklı ve dielektrik kayıpları çok düşük olan bu kablolar; ani yük değişimlerinin olduğu ebekeler ile kısa devre akımlarının büyük olduğu yerleşim ve endüstri bölgelerinde, kablo kanallarında ve toprak altında kullanılır.

Yapısı

- 1 Çok telli alüminyum iletken.
- 4 Dış yarı iletken.
- 7 Dolgu.
- 10 PVC dış kılıf.
- 2 İç yarı iletken.
- 5 Yarı iletken bant.
- 8 PVC.
- 3 XLPE izole.
- 6 Bakır ekran.
- 9 Galvanizli çift kat çelik bant.

BOYUT VE AĞIRLIKLAR				ELEKTRİKSEL ÖZELLİKLER				
Normal Kesit	Dış Çap (Yaklaşık)	Net Ağırlık (Yaklaşık)	Sevki Uzunluğu	İtken DC Direnci 20 °C Max	Çalışma İndüktansı (Yaklaşık)	İtme Kapasitesi (Yaklaşık)	Akım Taşıma Kapasitesi (A)	
mm ²	mm	kg/km	m	ohm/km	mH/km	µF/km	Toprakta 20 °C	Havada 30 °C
3x25/16	50,0	3500	1000	1,20	0,392	0,173	-	-
3x35/16	51,5	3800	1000	0,868	0,374	0,189	-	-
3x50/16	54,5	4200	1000	0,641	0,355	0,209	162	160
3x70/16	58,5	4900	1000	0,443	0,336	0,236	199	199
3x95/16	63,0	5700	1000	0,320	0,320	0,263	238	242
3x120/16	67,0	6400	500	0,253	0,308	0,291	271	280
3x150/25	70,0	7000	500	0,206	0,299	0,314	304	318
3x185/25	74,0	7900	500	0,164	0,290	0,341	345	365
3x240/25	81,0	9300	500	0,125	0,278	0,387	401	431
3x300/25	88,0	11500	250	0,100	0,270	0,422	453	494
3x400/35	96,0	13500	250	0,0778	0,261	0,475	517	569

Not: Akım taşıma kapasiteleri aşağıdaki şartlarda geçerlidir;

Toprakta : 20 °C' de, 70 cm derinlikte, toprak termik direnci 1 K.m/W, yük faktörü 0.7

Havada : 30 °C' de, yük faktörü 1.0

Sistem Sayısı : 1

8.7/15 kV XLPE izoleli, çift kat çelik bant zırlı, üç damarlı, alüminyum iletkenli kablolar

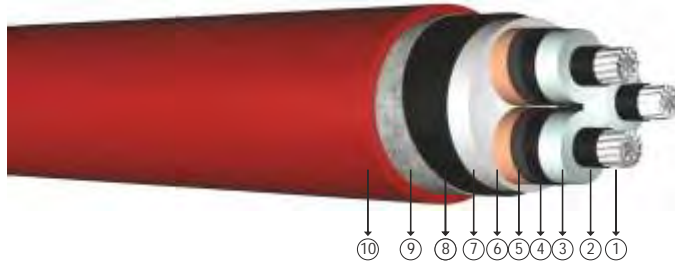

Kod: YAXC8VZ4V-R, NA2XSEYBY, AL/XLPE/CTS/PVC/STA/PVC

R: Örgülü Rijit letken

Standartlar: TS IEC 60502 - 2, VDE 0276-620

Teknik Veriler

Maksimum çalışma sıcaklığı	: 90 °C
Maksimum kısa devre sıcaklığı	: 250 °C (max. 5 sn.)
Anma gerilimi	: 8.7/15 kV
Minimum bükülme yarıçapı	: 15 x D
D	: Kablo çapı

Kullanıldığı Yerler

Mekanik darbelere karşı dayanıklı ve dielektrik kayıpları çok düşük olan bu kablolar; ani yük değişimlerinin olduğu elektrik tesisleri ile kısa devre akımlarının büyük olduğu yerleşim ve endüstri bölgelerinde, kablo kanallarında ve toprak altında kullanılır.

Yapısı

- 1 Çok telli alüminyum iletken.
- 2 Çıplak alüminyum iletken.
- 3 XLPE izole.
- 4 Dış yarı iletken.
- 5 Yarı iletken bant.
- 6 Bakır ekran.
- 7 Dolgu.
- 8 PVC.
- 9 Galvanizli çift kat çelik bant.
- 10 PVC dış kılıf.

BOYUT VE AĞIRLIKLAR				ELEKTRİKSEL ÖZELLİKLER				
Normal Kesit	Dış Çap (Yaklaşık)	Net Ağırlık (Yaklaşık)	Sevki Uzunluğu	iletken DC Direnci 20 °C Max	Çalışma İndüktansı (Yaklaşık)	iletme Kapasitesi (Yaklaşık)	Akım Taahhüt Kapasitesi (A)	
mm ²	mm	kg/km	m	ohm/km	mH/km	µF/km	Toprakta 20 °C	Havada 30 °C
3x25/16	54,5	4200	1000	1,20	0,417	0,146	-	-
3x35/16	57,0	4500	1000	0,868	0,397	0,160	-	-
3x50/16	60,5	5000	1000	0,641	0,377	0,175	162	160
3x70/16	64,0	5700	500	0,443	0,356	0,196	199	199
3x95/16	68,5	6600	500	0,320	0,339	0,218	238	242
3x120/16	72,5	7200	500	0,253	0,325	0,240	271	280
3x150/25	75,5	8000	500	0,206	0,315	0,258	304	318
3x185/25	80,0	9000	500	0,164	0,305	0,280	345	365
3x240/25	88,0	11300	500	0,125	0,292	0,315	401	431
3x300/25	93,0	12700	250	0,100	0,284	0,343	453	494
3x400/35	101,0	14800	250	0,0778	0,273	0,385	517	569

Not: Akım taşıma kapasiteleri aşağıdaki şartlarda geçerlidir:
 Toprakta : 20 °C' de, 70 cm derinlikte, toprak termik direnci 1 K.m/W, yük faktörü 0.7
 Havada : 30 °C' de, yük faktörü 1.0
 Sistem Sayısı : 1

12.7/22 kV XLPE izoleli, çift kat çelik bant zırlı, üç damarlı, alüminyum iletkenli kablolar

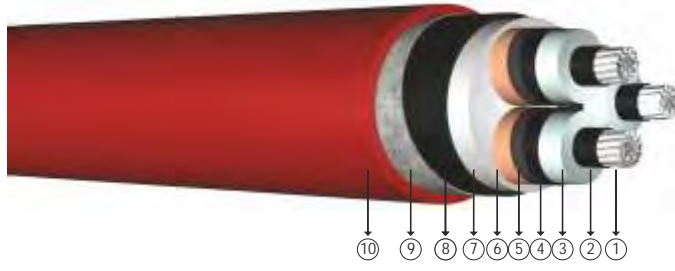

Kod: YAXC8VZ4V-R, NA2XSEYBY, AL/XLPE/CTS/PVC/STA/PVC

R: Örgülü Rijit iletken

Standartlar: TS IEC 60502 - 2, VDE 0276-620, BS 6622

Teknik Veriler

Maksimum çalışma sıcaklığı	: 90 °C
Maksimum kısa devre sıcaklığı	: 250 °C (max. 5 sn.)
Anma gerilimi	: 12.7/22 kV
Minimum bükülme yarıçapı	: 15 x D
D	: Kablo çapı

Kullanıldığı Yerler

Mekanik darbelerle karşı dayanıklı ve dielektrik kayıpları çok düşük olan bu kablolar; ani yük değişimlerinin olduğu tesisler ve elektrik tesisleri ile kısa devre akımlarının büyük olduğu yerleşim ve endüstri bölgelerinde, kablo kanallarında ve toprak altında kullanılır.

Yapısı

- 1 Çok telli alüminyum iletken.
- 2 Çıplak alüminyum iletken.
- 3 XLPE izole.
- 4 Dış yarı iletken.
- 5 Yarı iletken bant.
- 6 Bakır ekran.
- 7 Dolgu.
- 8 PVC.
- 9 Galvanizli çift kat çelik bant.
- 10 PVC dış kılıf.

BOYUT VE AĞIRLIKLAR				ELEKTRİKSEL ÖZELLİKLER				
Normal Kesit	Dış Çap (Yaklaşık)	Net Ağırlık (Yaklaşık)	Sevki Uzunluğu	iletken DC Direnci 20 °C Max	Çalışma İndüktansı (Yaklaşık)	iletme Kapasitesi (Yaklaşık)	Akım Taahhüt Kapasitesi (A)	
mm ²	mm	kg/km	m	ohm/km	mH/km	µF/km	Toprakta 20 °C	Havada 30 °C
3x25/16	-	-	1000	1,20	-	-	-	-
3x35/16	61,0	5366	1000	0,868	0,416	0,141	-	-
3x50/16	63,5	5816	1000	0,641	0,395	0,155	168	171
3x70/16	67,6	6585	500	0,443	0,373	0,172	207	211
3x95/16	71,7	7409	500	0,320	0,355	0,191	247	255
3x120/16	75,0	8115	500	0,253	0,340	0,209	282	297
3x150/25	78,8	8966	500	0,206	0,329	0,225	316	334
3x185/25	84,0	10882	500	0,164	0,319	0,243	359	384
3x240/25	89,8	12409	500	0,125	0,304	0,273	420	454
3x300/25	94,4	13771	250	0,100	0,295	0,296	476	513
3x400/35	102,5	16162	250	0,0778	0,284	0,331	552	593

Not: Akım taşıma kapasiteleri aşağıdaki şartlarda geçerlidir:
 Toprakta : 20 °C' de, 70 cm derinlikte, toprak termik direnci 1 K.m/W, yük faktörü 0.7
 Havada : 30 °C' de, yük faktörü 1.0
 Sistem Sayısı : 1

18/30 kV XLPE izoleli, çift kat çelik bant zırlı, üç damarlı, alüminyum iletkenli kablolar

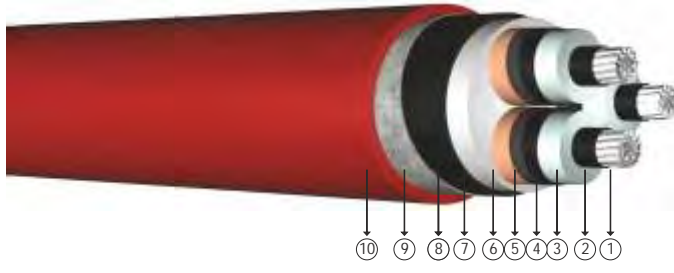

Kod: YAXC8VZ4V-R, NA2XSEYBY, AL/XLPE/CTS/PVC/STA/PVC

R: Örgülü Rijit letken

Standartlar: TS IEC 60502 - 2, VDE 0276-620, BS 6622

Teknik Veriler

Maksimum çalışma sıcaklığı	: 90 °C
Maksimum kısa devre sıcaklığı	: 250 °C (max. 5 sn.)
Anma gerilimi	: 18/30 kV
Minimum bükülme yarıçapı	: 15 x D
D	: Kablo çapı

Kullanıldığı Yerler

Mekanik darbelerle karşı dayanıklı ve dielektrik kayıpları çok düşük olan bu kablolar; ani yük değişimlerinin olduğu elektrik tesisatları ile kısa devre akımlarının büyük olduğu yerleşim ve endüstri bölgelerinde, kablo kanallarında ve toprak altında kullanılır.

Yapısı

- 1 Çok telli alüminyum iletken.
- 2 Çıplak alüminyum iletken.
- 3 XLPE izole.
- 4 Dış yarı iletken.
- 5 Yarı iletken bant.
- 6 Bakır ekran.
- 7 Dolgu.
- 8 Ara kılıf.
- 9 Galvanizli çift kat çelik bant.
- 10 PVC dış kılıf.

BOYUT VE AĞIRLIKLAR				ELEKTRİKSEL ÖZELLİKLER				
Normal Kesit	Dış Çap (Yaklaşık)	Net Ağırlık (Yaklaşık)	Sevki Uzunluğu	iletken DC Direnci 20 °C Max	Çalışma İndüktansı (Yaklaşık)	iletme Kapasitesi (Yaklaşık)	Akım Taahhüt Kapasitesi (A)	
mm ²	mm	kg/km	m	ohm/km	mH/km	µF/km	Toprakta 20 °C	Havada 30 °C
3x25/16	-	-	1000	1,20	-	-	-	-
3x35/16	73,0	7334	1000	0,868	0,457	0,114	-	-
3x50/16	75,9	7941	1000	0,641	0,434	0,124	166	164
3x70/16	80,1	8819	500	0,443	0,410	0,137	204	204
3x95/16	85,3	10719	500	0,320	0,389	0,150	244	248
3x120/16	88,8	11597	500	0,253	0,372	0,163	278	284
3x150/25	92,2	12481	500	0,206	0,360	0,174	312	326
3x185/25	96,2	13600	500	0,164	0,348	0,188	343	374
3x240/25	102,4	15406	500	0,125	0,331	0,209	398	440
3x300/25	106,8	16833	250	0,100	0,321	0,226	-	-
3x400/35	114,5	19304	250	0,0778	0,307	0,251	-	-

Not: Akım taşıma kapasiteleri aşağıdaki şartlarda geçerlidir:
 Toprakta : 20 °C' de, 70 cm derinlikte, toprak termik direnci 1 K.m/W, yük faktörü 0.7
 Havada : 30 °C' de, yük faktörü 1.0
 Sistem Sayısı : 1

20.3/35 kV veya 20.8/36 kV XLPE izoleli, çift kat çelik bant zırlı, üç damarlı, alüminyum iletkenli kablolar

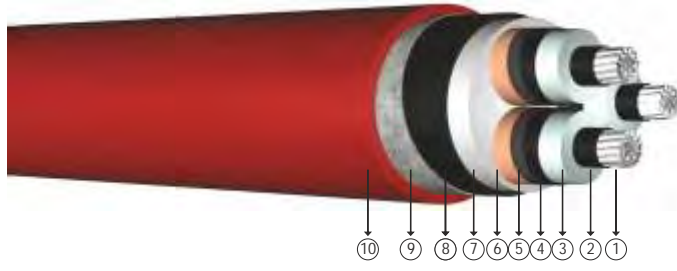

Kod: YAXC8VZ4V-R, NA2XSEYBY, AL/XLPE/CTS/PVC/STA/PVC

R: Örgülü Rijit İletken

Standartlar: TS HD 620 S2, TSEK 204

Teknik Veriler

Maksimum çalışma sıcaklığı	: 90 °C
Maksimum kısa devre sıcaklığı	: 250 °C (max. 5 sn.)
Anma gerilimi	: 20.3/35 kV
Minimum bükülme yarıçapı	: 20.8/36 kV
D	: 15 x D
	: Kablo çapı

Kullanıldığı Yerler

Mekanik darbelerle karşı dayanıklı ve dielektrik kayıpları çok düşük olan bu kablolar; ani yük değişimlerinin olduğu ebekeler ile kısa devre akımlarının büyük olduğu yerleşim ve endüstri bölgelerinde, kablo kanallarında ve toprak altında kullanılır.

Yapısı

- 1 Çok telli alüminyum iletken.
- 2 Çıplak yarı iletken.
- 3 XLPE izole.
- 4 Dış yarı iletken.
- 5 Yarı iletken bant.
- 6 Bakır ekran.
- 7 Dolgu.
- 8 PVC.
- 9 Galvanizli çift kat çelik bant.
- 10 PVC dış kılıf.

BOYUT VE AĞIRLIKLAR				ELEKTRİKSEL ÖZELLİKLER				
Normal Kesit	Dış Çap (Yaklaşık)	Net Ağırlık (Yaklaşık)	Sevkiyat Uzunluğu	İletken DC Direnci 20 °C Max	Çalışma İndüktansı (Yaklaşık)	İletme Kapasitesi (Yaklaşık)	Akım Taahhüt Kapasitesi (A)	
mm ²	mm	kg/km	m	ohm/km	mH/km	µF/km	Toprakta 20 °C	Havada 30 °C
3x35/16	78,0	4650	1000	0,868	0,471	0,107	-	-
3x50/16	82,0	5150	500	0,641	0,448	0,116	166	164
3x70/16	86,0	5800	500	0,443	0,423	0,127	204	204
3x95/16	90,0	6500	500	0,320	0,401	0,140	244	248
3x120/16	93,0	7250	500	0,253	0,384	0,152	278	284
3x150/25	97,0	8000	500	0,206	0,372	0,161	312	326
3x185/25	101,0	9500	500	0,164	0,359	0,173	343	374
3x240/25	107,0	11000	250	0,125	0,341	0,193	398	440
3x300/25	112,0	12350	250	0,100	0,330	0,207	476	513
3x400/35	119,0	20620	250	0,0778	0,316	0,231	552	593

Not: Akım taahhüt kapasiteleri aşağıdaki şartlarda geçerlidir;

Toprakta : 20 °C' de, 70 cm derinlikte, toprak termik direnci 1 K.m/W, yük faktörü 0.7

Havada : 30 °C' de, yük faktörü 1.0

Sistem Sayısı : 1

5.8/10 kV (6/10 kV) veya 6.35/11 kV XLPE izoleli, alüminyum bant zırlı, üç damarlı, alüminyum iletkenli kablolar

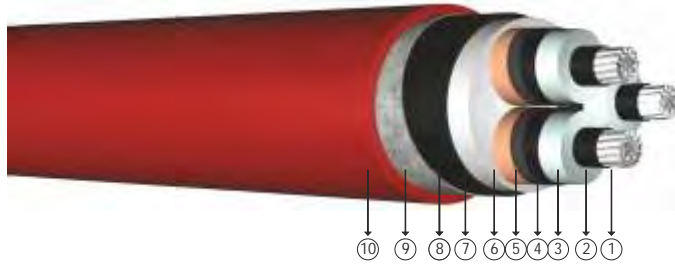

Kod: NA2XSEYB(A)Y, AL/XLPE/CTS/PVC/ATA/PVC

Standartlar: TS IEC 60502 - 2, VDE 0276-620, BS 6622

Teknik Veriler

Maksimum çalışma sıcaklığı	: 90 °C
Maksimum kısa devre sıcaklığı	: 250 °C (max. 5 sn.)
Anma gerilimi	: 5.8/10 kV (6/10 kV) 6.35/11 kV
Minimum bükülme yarıçapı	: 15 x D
D	: Kablo çapı

Kullanıldığı Yerler

Mekanik darbelerle karşı dayanıklı ve dielektrik kayıpları çok düşük olan bu kablolar; ani yük değişimlerinin olduğu yerleşim ve endüstri bölgelerinde, kablo kanallarında ve toprak altında kullanılır.

Yapısı

- 1 Çok telli alüminyum iletken.
- 2 Çıplak yarı iletken.
- 3 XLPE izole.
- 4 Dış yarı iletken.
- 5 Yarı iletken bant.
- 6 Bakır ekran.
- 7 Dolgu.
- 8 PVC.
- 9 Alüminyum bant.
- 10 PVC dış kılıf.

BOYUT VE AĞIRLIKLAR				ELEKTRİKSEL ÖZELLİKLER				
Normal Kesit	Dış Çap (Yaklaşık)	Net Ağırlık (Yaklaşık)	Sevki Uzunluğu	iletken DC Direnci 20 °C Max	Çalışma İndüktansı (Yaklaşık)	iletme Kapasitesi (Yaklaşık)	Akım Taşıma Kapasitesi (A)	
mm ²	mm	kg/km	m	ohm/km	mH/km	µF/km	Toprakta 20 °C	Havada 30 °C
3x25/16	50,0	3500	1000	1,20	0,392	0,173	-	-
3x35/16	51,5	3800	1000	0,868	0,374	0,189	-	-
3x50/16	54,5	4200	1000	0,641	0,355	0,209	162	160
3x70/16	58,5	4900	1000	0,443	0,336	0,236	199	199
3x95/16	63,0	5700	1000	0,320	0,320	0,263	238	242
3x120/16	67,0	6400	500	0,253	0,308	0,291	271	280
3x150/25	70,0	7000	500	0,206	0,299	0,314	304	318
3x185/25	74,0	7900	500	0,164	0,290	0,341	345	365
3x240/25	81,0	9300	500	0,125	0,278	0,387	401	431
3x300/25	88,0	11500	250	0,100	0,270	0,422	453	494
3x400/35	96,0	13500	250	0,0778	0,261	0,475	517	569

Not: Akım taşıma kapasiteleri aşağıdaki şartlarda geçerlidir:

Toprakta : 20 °C' de, 70 cm derinlikte, toprak termik direnci 1 K.m/W, yük faktörü 0.7
Havada : 30 °C' de, yük faktörü 1.0
Sistem Sayısı : 1

12.7/22 kV XLPE izoleli, alüminyum bant zırlı, üç damarlı, alüminyum iletkenli kablolar

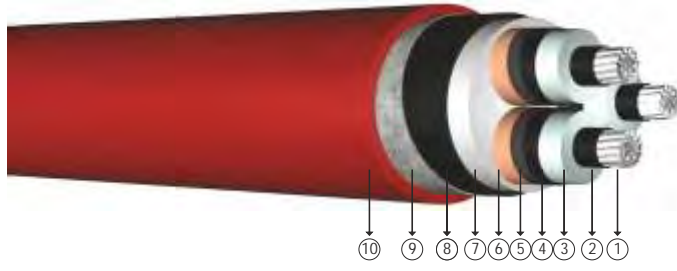

Kod: NA2XSEYB(A)Y, AL/XLPE/CTS/PVC/ATA/PVC

Standartlar: TS IEC 60502 - 2, VDE 0276-620, BS 6622

Teknik Veriler

Maksimum alı ma sıcaklı ı	: 90 �C
Maksimum kısa devre sıcaklı ı	: 250 �C (max. 5 sn.)
Anma gerilimi	: 12.7/22 kV
Minimum bük�lme yarıapı D	: 15 x D
	: Kablo apı

Kullanıldı ı Yerler

Mekanik darbelere kar ı dayanıklı ve dielektrik kayıpları ok d   k olan bu kablolar; ani y k de ğ imlerinin oldu u ebekeler ile kısa devre akımlarının b y k oldu u yerle ğ im ve end stri b lgelerinde, kablo kanallarında ve toprak altında kullanılır.

Yapısı

- 1 ok telli al minyum iletken.
- 2  yarı iletken.
- 3 XLPE izole.
- 4 Dı ı yarı iletken.
- 5 Yarı iletken bant.
- 6 Bakır ekran.
- 7 Dolgu.
- 8 PVC.
- 9 Al minyum bant.
- 10 PVC dı ı kılıf.

BOYUT VE A ıRLIKLAR				ELEKTR KSEL �ZELL KLER				
Normal Kesit	Dı ı ap (Yakla ık)	Net A ırlık (Yakla ık)	Sevk Uzunlu ı	iletken DC Direnci 20 �C Max	alı ma nd�ktansı (Yakla ık)	iletme Kapasitesi (Yakla ık)	Akım Ta ıma Kapasitesi (A)	
mm �	mm	kg/km	m	ohm/km	mH/km	�F/km	Toprakta 20 �C	Havada 30 �C
3x25/16	-	-	1000	1,20	-	-	-	-
3x35/16	61,0	5366	1000	0,868	0,416	0,141	-	-
3x50/16	63,5	5816	1000	0,641	0,395	0,155	168	171
3x70/16	67,6	6585	500	0,443	0,373	0,172	207	211
3x95/16	71,7	7409	500	0,320	0,355	0,191	247	255
3x120/16	75,0	8115	500	0,253	0,340	0,209	282	297
3x150/25	78,8	8966	500	0,206	0,329	0,225	316	334
3x185/25	84,0	10882	500	0,164	0,319	0,243	359	384
3x240/25	89,8	12409	500	0,125	0,304	0,273	420	454
3x300/25	94,4	13771	250	0,100	0,295	0,296	476	513
3x400/35	102,5	16162	250	0,0778	0,284	0,331	552	593

Not: Akım ta ıma kapasiteleri a ırdaki artlarda geerlidir;
 Toprakta : 20  C' de, 70 cm derinlikte, toprak termik direnci 1 K.m/W, y k fakt r  0.7
 Havada : 30  C' de, y k fakt r  1.0
 Sistem Sayısı : 1

19/33 kV XLPE izoleli, alüminyum bant zırlı, üç damarlı, alüminyum iletkenli kablolar

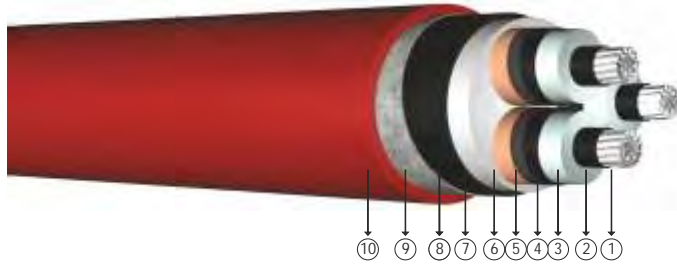

Kod: NA2XSEYB(A)Y, AL/XLPE/CTS/PVC/ATA/PVC

Standartlar: TS IEC 60502 - 2, VDE 0276-620, BS 6622

Teknik Veriler

Maksimum çalışma sıcaklığı	: 90 °C
Maksimum kısa devre sıcaklığı	: 250 °C (max. 5 sn.)
Anma gerilimi	: 19/33 kV
Minimum bükülme yarıçapı	: 15 x D
D	: Kablo çapı

Kullanıldığı Yerler

Mekanik darbelerle karşı dayanıklı ve dielektrik kayıpları çok düşük olan bu kablolar; ani yük değişimlerinin olduğu elektrik tesisatları ile kısa devre akımlarının büyük olduğu yerleşim ve endüstri bölgelerinde, kablo kanallarında ve toprak altında kullanılır.

Yapısı

- 1 Çok telli alüminyum iletken.
- 2 Çıplak alüminyum iletken.
- 3 XLPE izole.
- 4 Dış yarı iletken.
- 5 Yarı iletken bant.
- 6 Bakır ekran.
- 7 Dolgu.
- 8 PVC.
- 9 Alüminyum bant.
- 10 PVC dış kılıf.

BOYUT VE AĞIRLIKLAR				ELEKTRİKSEL ÖZELLİKLER				
Normal Kesit	Dış Çap (Yaklaşık)	Net Ağırlık (Yaklaşık)	Sevki Uzunluğu	iletken DC Direnci 20 °C Max	Çalışma İndüktansı (Yaklaşık)	iletme Kapasitesi (Yaklaşık)	Akım Taahhüt Kapasitesi (A)	
mm ²	mm	kg/km	m	ohm/km	mH/km	µF/km	Toprakta 20 °C	Havada 30 °C
3x25/16	-	-	1000	1,20	-	-	-	-
3x35/16	73,0	7334	1000	0,868	0,457	0,114	-	-
3x50/16	75,9	7941	1000	0,641	0,434	0,124	166	164
3x70/16	80,1	8819	500	0,443	0,410	0,137	204	204
3x95/16	85,3	10719	500	0,320	0,389	0,150	244	248
3x120/16	88,8	11597	500	0,253	0,372	0,163	278	284
3x150/25	92,2	12481	500	0,206	0,360	0,174	312	326
3x185/25	96,2	13600	500	0,164	0,348	0,188	343	374
3x240/25	102,4	15406	500	0,125	0,331	0,209	398	440
3x300/25	106,8	16833	250	0,100	0,321	0,226	-	-
3x400/35	114,5	19304	250	0,0778	0,307	0,251	-	-

Not: Akım taşıma kapasiteleri aşağıdaki şartlarda geçerlidir:
 Toprakta : 20 °C' de, 70 cm derinlikte, toprak termik direnci 1 K.m/W, yük faktörü 0.7
 Havada : 30 °C' de, yük faktörü 1.0
 Sistem Sayısı : 1

26/45 kV XLPE izoleli, tek damarlı,
enlemesine ve boylamasına su geçirmez,
bakır iletkenli kablolar

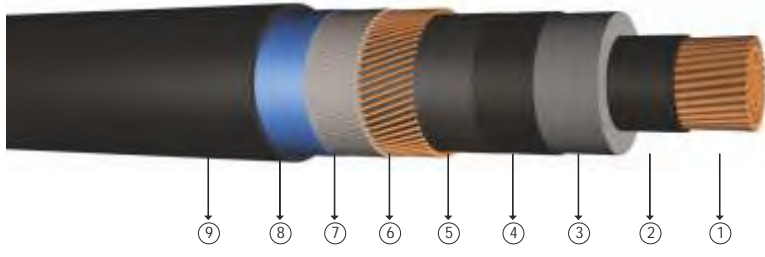

Kod: 2XS(FL)2Y, CU/XLPE/LW/CWS/LW/PE

Standartlar: VDE 0276 - 632, TS IEC 60840

Teknik Veriler

Maksimum çalışma sıcaklığı	: 90 °C
Maksimum kısa devre sıcaklığı	: 250 °C (max. 5 sn.)
Anma gerilimi	: 26/45 kV
Minimum bükülme yarıçapı	: 20 x D
D	: Kablo çapı

Kullanıldığı Yerler

Dielektrik kayıpları çok düşük olan bu kablolar; ani yük değişimlerinin olduğu ebekeler ile kısa devre akımlarının büyük olduğu yerleşim ve endüstri bölgelerinde, kablo kanallarında ve toprak altında kullanılır. Kablonun mekanik darbelerden dolayı su alması durumunda; bariyerler (içenbant) tutucu görev yaparak suyun ilerlemesini önler.

Yapısı

- 1 Çok telli bakır iletken. 2 İç yarı iletken. 3 XLPE izole. 4 Dış yarı iletken. 5 Yarı iletken içenbant. 6 Bakır iletken. 7 Yarı iletken dışenbant. 8 Alüminyum bant. 9 PE dış kılıf.

BOYUT VE AĞIRLIKLAR			ELEKTRİKSEL ÖZELLİKLER									
Normal Kesit	Dış Çap	Net Ağırlık	Sevki Uzunluğu	iletken DC 20 °C Max	iletken DC 90 °C Max	Çalışma İndüktansı		iletme Kapasitesi	Akım Taşıma Kapasitesi (A)			
mm ²	mm	kg/km	m	ohm/km	ohm/km	*** mH/km	** mH/km	µF/km	Toprakta 20 °C		Havada 30 °C	
									***	**	***	**
1x70/16	41,5	1800	1000	0,268	0,3430	0,635	0,439	0,140	306	276	348	299
1x95/16	43,0	2100	1000	0,193	0,2470	0,610	0,419	0,153	363	329	421	362
1x120/16	45,0	2400	1000	0,153	0,1958	0,591	0,405	0,165	410	373	483	416
1x150/25	46,5	2800	1000	0,124	0,1587	0,574	0,342	0,178	449	415	540	469
1x185/25	48,5	3200	1000	0,0991	0,1268	0,557	0,381	0,191	503	468	615	536
1x240/25	51,0	3800	1000	0,0754	0,0965	0,537	0,366	0,209	576	541	718	630
1x300/25	53,0	4450	1000	0,0601	0,0769	0,520	0,354	0,248	641	608	812	717
1x400/35	56,5	5550	500	0,0470	0,0602	0,499	0,341	0,226	697	684	904	823
1x500/35	60,0	6600	500	0,0366	0,0468	0,482	0,330	0,274	768	762	1011	929
1x630/35	63,5	7950	500	0,0283	0,0362	0,466	0,320	0,300	858	847	1128	1043

Not: Akım taşıma kapasiteleri aşağıdaki şartlarda geçerlidir:
Toprakta : 20 °C' de, 70 cm derinlikte, toprak termik direnci 1 K.m/W, yük faktörü 0.7
Havada : 30 °C' de, yük faktörü 1.0
Sistem Sayısı : 1



40/69 kV XLPE izoleli, tek damarlı, enlemesine ve boylamasına su geçirmez, bakır iletkenli kablolar

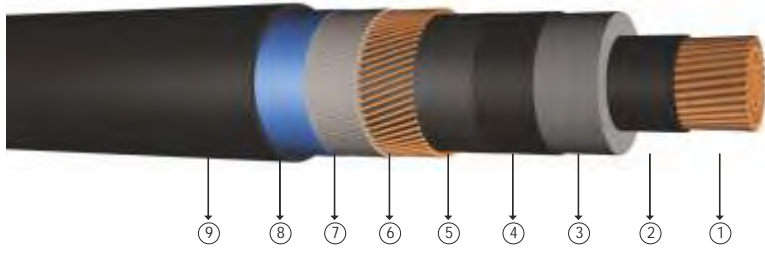

Kod: 2XS(FL)2Y, CU/XLPE/LW/CWS/LW/PE

Standartlar: VDE 0276 - 632, TS IEC 60840

Teknik Veriler

Maksimum çalışma sıcaklığı	: 90 °C
Maksimum kısa devre sıcaklığı	: 250 °C (max. 5 sn.)
Anma gerilimi	: 40/69 kV
Minimum bükülme yarıçapı	: 20 x D
D	: Kablo çapı

Kullanıldığı Yerler

Dielektrik kayıpları çok düşük olan bu kablolar; ani yük değişimlerinin olduğu ebekeler ile kısa devre akımlarının büyük olduğu yerleşim ve endüstri bölgelerinde, kablo kanallarında ve toprak altında kullanılır. Kablonun mekanik darbelerden dolayı su alması durumunda; bariyerler (ienbant) tutucu görev yaparak suyun ilerlemesini önler.

Yapısı

- ① Çok telli bakır iletken. ③ XLPE izole. ⑤ Yarı iletken ienbant. ⑦ Yarı iletken ienbant. ⑨ PE dış kılıf.
② Çı yarı iletken. ④ Dış yarı iletken. ⑥ Bakır iletken. ⑧ Alüminyum bant.

BOYUT VE AĞIRLIKLAR			ELEKTRİKSEL ÖZELLİKLER					
Normal Kesit	Dış Çap (Yaklaşık)	Net Ağırlık (Yaklaşık)	İletme Kapasitesi	iletken DC Direnci 20 °C Max	Akım Taşıma Kapasitesi (A)			
mm ²	mm	kg/km	µF/km	ohm/km	Toprakta 20 °C	Boruda 20 °C	Havada 30 °C	
							***	**
1x240/25	61,0	4700	0,18	0,0754	530	483	692	606
1x300/25	63,0	5400	0,19	0,0601	599	544	795	693
1x400/35	66,0	6300	0,21	0,0470	683	616	925	802
1x500/35	70,0	7600	0,23	0,0366	780	729	1075	929
1x630/35	75,0	9000	0,26	0,0283	886	828	1247	1066
1x800/35	79,0	10700	0,28	0,0221	997	929	1432	1210
1x1000/50	84,0	12900	0,31	0,0176	1173	1087	1728	1473
1x1200/50	90,0	15000	0,33	0,0151	1270	1173	1894	1611
1x1600/70	95,0	18800	0,37	0,0113	1465	1375	2245	1883
1x2000/95	102,0	22800	0,41	0,0090	1627	1530	2556	2111

Not: Akım taşıma kapasiteleri aşağıdaki şartlarda geçerlidir:
Toprakta : 20 °C' de, 70 cm derinlikte, toprak termik direnci 1 K.m/W, yük faktörü 0.7
Havada : 30 °C' de, yük faktörü 1.0
Sistem Sayısı : 1

64/110 kV XLPE izoleli, tek damarlı,
enlemesine ve boylamasına su geçirmez,
bakır iletkenli kablolar

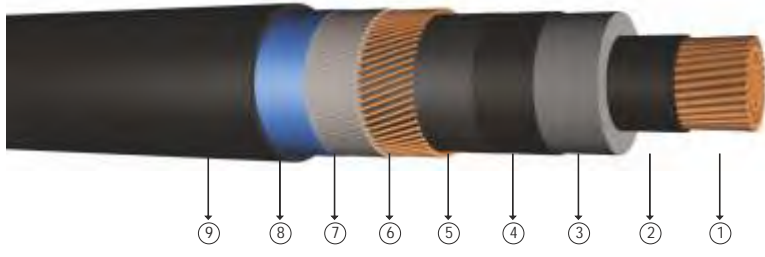

Kod: 2XS(FL)2Y, CU/XLPE/LW/CWS/LW/PE

Standartlar: VDE 0276 - 632, TS IEC 60840

Teknik Veriler

Maksimum çalışma sıcaklığı	: 90 °C
Maksimum kısa devre sıcaklığı	: 250 °C (max. 5 sn.)
Anma gerilimi	: 64/110 kV
Minimum bükülme yarıçapı	: 20 x D
D	: Kablo çapı

Kullanıldığı Yerler

Dielektrik kayıpları çok düşük olan bu kablolar; ani yük değişimlerinin olduğu ebekeler ile kısa devre akımlarının büyük olduğu yerleşim ve endüstri bölgelerinde, kablo kanallarında ve toprak altında kullanılır. Kablonun mekanik darbelerden dolayı su alması durumunda; bariyerler (i-en bant) tutucu görev yaparak suyun ilerlemesini önler.

Yapısı

- ① Çok telli bakır iletken. ③ XLPE izole. ⑤ Yarı iletken i-en bant. ⑦ Yarı iletken i-en bant. ⑨ PE dış kılıf.
② Çı yarı iletken. ④ Dış yarı iletken. ⑥ Bakır iletken. ⑧ Alüminyum bant.

BOYUT VE AĞIRLIKLAR			ELEKTRİKSEL ÖZELLİKLER					
Normal Kesit	Dış Çap (Yaklaşık)	Net Ağırlık (Yaklaşık)	İletme Kapasitesi	iletken DC Direnci 20 °C Max	Akım Taşıma Kapasitesi (A)			
mm ²	mm	kg/km	µF/km	ohm/km	Toprakta 20 °C	Boruda 20 °C	Havada 30 °C	
							***	**
1x240/25	68,0	5400	0,18	0,0754	528	495	682	605
1x300/25	71,0	6100	0,19	0,0601	597	559	783	692
1x400/35	74,0	7100	0,21	0,0470	681	650	909	800
1x500/35	78,0	8400	0,22	0,0366	775	739	1053	922
1x630/35	82,0	9900	0,24	0,0283	884	841	1226	1065
1x800/35	86,0	11600	0,26	0,0221	994	945	1406	1208
1x1000/50	92,0	14000	0,29	0,0176	1169	1106	1695	1465
1x1200/50	97,0	16000	0,31	0,0151	1264	1231	1849	1595
1x1600/70	104,0	20000	0,34	0,0113	1456	1415	2185	1860
1x2000/95	115,0	24000	0,37	0,0090	1618	1570	2487	2089

Not: Akım taşıma kapasiteleri aşağıdaki şartlarda geçerlidir:
Toprakta : 20 °C' de, 70 cm derinlikte, toprak termik direnci 1 K.m/W, yük faktörü 0.7
Havada : 30 °C' de, yük faktörü 1.0
Sistem Sayısı : 1



76/132 kV XLPE izoleli, tek damarlı, enlemesine ve boylamasına su geçirmez, bakır iletkenli kablolar

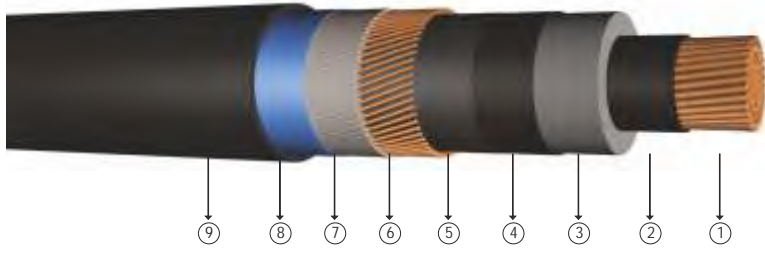

Kod: 2XS(FL)2Y, CU/XLPE/LW/CWS/LW/PE

Standartlar: VDE 0276 - 632, TS IEC 60840

Teknik Veriler

Maksimum çalışma sıcaklığı	: 90 °C
Maksimum kısa devre sıcaklığı	: 250 °C (max. 5 sn.)
Anma gerilimi	: 76/132 kV
Minimum bükülme yarıçapı	: 20 x D
D	: Kablo çapı

Kullanıldığı Yerler

Dielektrik kayıpları çok düşük olan bu kablolar; ani yük değişimlerinin olduğu ebekeler ile kısa devre akımlarının büyük olduğu yerleşim ve endüstri bölgelerinde, kablo kanallarında ve toprak altında kullanılır. Kablonun mekanik darbelerden dolayı su alması durumunda; bariyerler (in bant) tutucu görev yaparak suyun ilerlemesini önler.

Yapısı

- 1 Çok telli bakır iletken. 2 Çı yarı iletken. 3 XLPE izole. 4 Dış yarı iletken. 5 Yarı iletken iç en bant. 6 Bakır iletken. 7 Yarı iletken dış en bant. 8 Alüminyum bant. 9 PE dış kılıf.

BOYUT VE AĞIRLIKLAR			ELEKTRİKSEL ÖZELLİKLER					
Normal Kesit	Dış Çap (Yaklaşık)	Net Ağırlık (Yaklaşık)	İletme Kapasitesi	iletken DC Direnci 20 °C Max	Akım Taşıma Kapasitesi (A)			
mm ²	mm	kg/km	µF/km	ohm/km	Toprakta 20 °C	Boruda 20 °C	Havada 30 °C	
							***	**
1x240/25	76,0	7100	0,15	0,0754	525	492	673	601
1x300/25	79,0	7800	0,16	0,0601	593	555	774	688
1x400/35	82,0	8900	0,17	0,0470	675	632	896	792
1x500/35	85,0	10000	0,19	0,0366	767	716	1033	908
1x630/35	89,0	11500	0,21	0,0283	872	811	1200	1045
1x800/35	93,0	13500	0,24	0,0221	979	932	1374	1182
1x1000/50	100,0	15500	0,23	0,0176	1145	1087	1649	1420
1x1200/50	105,0	17500	0,23	0,0151	1233	1212	1801	1539
1x1600/70	112,0	21500	0,25	0,0113	1414	1388	2125	1784
1x2000/95	120,0	25800	0,31	0,0090	1569	1532	2418	2003

Not: Akım taşıma kapasiteleri aşağıdaki şartlarda geçerlidir:
Toprakta : 20 °C' de, 70 cm derinlikte, toprak termik direnci 1 K.m/W, yük faktörü 0.7
Havada : 30 °C' de, yük faktörü 1.0
Sistem Sayısı : 1

89/154 kV XLPE izoleli, tek damarlı,
enlemesine ve boylamasına su geçirmez,
bakır iletkenli kablolar

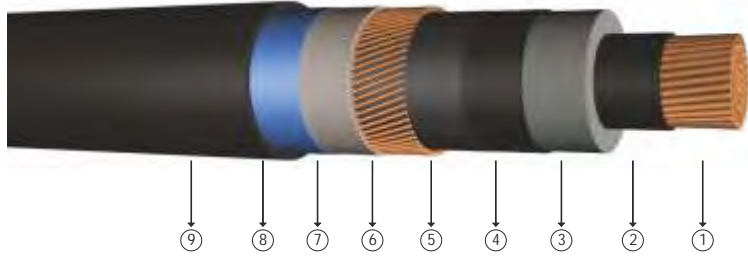

Kod: X2XS(FL)2Y, CU/XLPE/LW/CWS/LW/PE

Standartlar: VDE 0276 - 632, TS IEC 60840

Teknik Veriler

Maksimum alı ma sıcaklı ı	: 90 °C
Maksimum kısa devre sıcaklı ı	: 250 °C (max. 5 sn.)
Anma gerilimi	: 89/154 kV
Minimum bükölme yarıapı	: 20x D
D	: Kablo apı

Kullanıldı ı Yerler

Dielektrik kayıpları ok dü ük olan bu kablolar; ani yük de i imlerinin oldu u ebekeler ile kısa devre akımlarının büyük oldu u yerle im ve endüstri bölgelerinde, kablo kanallarında ve toprak altında kullanılır. Kablonun mekanik darbelerden dolayı su alması durumunda; bariyerler (i en bant) tutucu görev yaparak suyun ilerlemesini önler.

Yapısı

- 1 ok telli bakır iletken. 3 XLPE izole. 5 Yarı iletken i en bant. 7 Yarı iletken i en bant. 9 PE dı kılıf.
2  yarı iletken. 4 Dı yarı iletken. 6 Bakır iletken. 8 Alüminyum bant.

BOYUT VE A IRLIKLAR			ELEKTR KSEL ÖZELL KLER					
Normal Kesit	Dı ap (Yakla ık)	Net A ırlık (Yakla ık)	iletme Kapasitesi	iletken DC Direnci 20 °C Max	Akım Ta ıma Kapasitesi (A)			
mm ²	mm	kg/km	µF/km	ohm/km	Toprakta 20 °C	Boruda 20 °C	Havada 30 °C	
							***	**
1x300/25	85,0	7100	0,15	0,0601	591	553	765	684
1x400/35	89,0	8200	0,16	0,0470	673	629	887	789
1x500/35	93,0	9700	0,18	0,0366	766	713	1027	907
1x630/35	96,0	11400	0,19	0,0283	871	829	1193	1043
1x800/35	102,0	13600	0,20	0,0221	977	928	1367	1181
1x1000/50	106,0	16000	0,21	0,0176	1143	1081	1639	1415
1x1200/50	110,0	18500	0,22	0,0151	1232	1208	1790	1535
1x1600/70	120,0	22500	0,23	0,0113	1404	1382	2100	1765
1x2000/95	126,0	26500	0,27	0,0090	1554	1523	2384	1973

Not: Akım ta ıma kapasiteleri a ırdaki artlarda geçerlidir;
Toprakta : 20 °C' de, 70 cm derinlikte, toprak termik direnci 1 K.m/W, yük faktörü 0.7
Havada : 30 °C' de, yük faktörü 1.0
Sistem Sayısı : 1

26/45 kV XLPE izoleli, tek damarlı, oluklu alüminyum kılıflı, bakır iletkenli kablolar

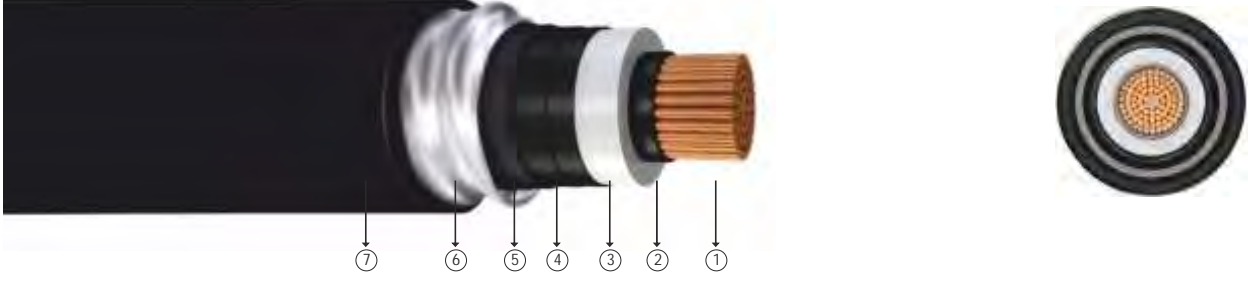

Kod: CU/XLPE/Corrugated AL/HDPE

Standartlar: VDE 0276 - 632, TS IEC 60840

Teknik Veriler

Maksimum çalışma sıcaklığı	: 90 °C
Maksimum kısa devre sıcaklığı	: 250 °C (max. 5 sn.)
Anma gerilimi	: 26/45 kV
Minimum bükülme yarıçapı	: 20 x D
D	: Kablo çapı

Kullanıldığı Yerler

Dielektrik kayıpları çok düşük olan bu kablolar; ani yük değişimlerinin olduğu ebekeler ile kısa devre akımlarının büyük olduğu yerleşim ve endüstri bölgelerinde, kablo kanallarında ve toprak altında kullanılır. Kablonun mekanik darbelerden dolayı su alması durumunda; bariyerler (i-enbant) tutucu görev yaparak suyun ilerlemesini önler.

Yapısı

- ① Çok telli bakır iletken. ③ XLPE izole. ⑤ Yarı iletken i-enbant. ⑦ PE dış kılıf.
② Çıkarılabilir yarı iletken. ④ Dış yarı iletken. ⑥ Oluklu alüminyum kılıf.

BOYUT VE AĞIRLIKLAR			ELEKTRİKSEL ÖZELLİKLER									
Normal Kesit	Dış Çap	Net Ağırlık	Sevki Uzunluğu	iletken DC 20 °C Max	iletken DC 90 °C Max	Çalışma İndüktansı		iletme Kapasitesi	Akım Taşıma Kapasitesi (A)			
mm ²	mm	kg/km	m	ohm/km	ohm/km	*** mH/km	** mH/km	µF/km	Toprakta 20 °C		Havada 30 °C	
									***	**	***	**
1x70/16	41,5	1800	1000	0,268	0,3430	0,635	0,439	0,140	306	276	348	299
1x95/16	43,0	2100	1000	0,193	0,2470	0,610	0,419	0,153	363	329	421	362
1x120/16	45,0	2400	1000	0,153	0,1958	0,591	0,405	0,165	410	373	483	416
1x150/25	46,5	2800	1000	0,124	0,1587	0,574	0,342	0,178	449	415	540	469
1x185/25	48,5	3200	1000	0,0991	0,1268	0,557	0,381	0,191	503	468	615	536
1x240/25	51,0	3800	1000	0,0754	0,0965	0,537	0,366	0,209	576	541	718	630
1x300/25	53,0	4450	1000	0,0601	0,0769	0,520	0,354	0,248	641	608	812	717
1x400/35	56,5	5550	500	0,0470	0,0602	0,499	0,341	0,226	697	684	904	823
1x500/35	60,0	6600	500	0,0366	0,0468	0,482	0,330	0,274	768	762	1011	929
1x630/35	63,5	7950	500	0,0283	0,0362	0,466	0,320	0,300	858	847	1128	1043

Not: Akım taşıma kapasiteleri aşağıdaki şartlarda geçerlidir:
Toprakta : 20 °C' de, 70 cm derinlikte, toprak termik direnci 1 K.m/W, yük faktörü 0.7
Havada : 30 °C' de, yük faktörü 1.0
Sistem Sayısı : 1

40/69 kV XLPE izoleli, tek damarlı, oluklu alüminyum kılıflı, bakır iletkenli kablolar

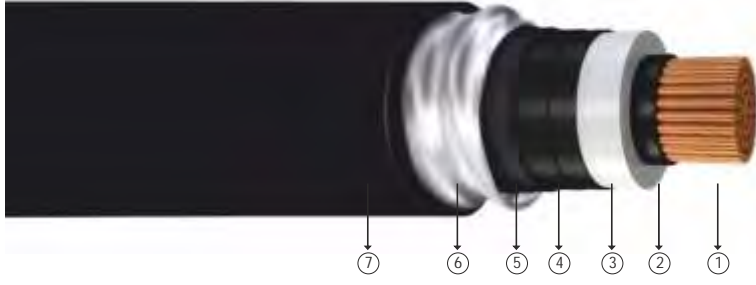

Kod: CU/XLPE/Corrugated AL/HDPE

Standartlar: VDE 0276 - 632, TS IEC 60840

Teknik Veriler

Maksimum çalışma sıcaklığı	: 90 °C
Maksimum kısa devre sıcaklığı	: 250 °C (max. 5 sn.)
Anma gerilimi	: 40/69 kV
Minimum bükülme yarıçapı	: 20 x D
D	: Kablo çapı

Kullanıldığı Yerler

Dielektrik kayıpları çok düşük olan bu kablolar; ani yük değişimlerinin olduğu ebekeler ile kısa devre akımlarının büyük olduğu yerleşim ve endüstri bölgelerinde, kablo kanallarında ve toprak altında kullanılır. Kablonun mekanik darbelerden dolayı su alması durumunda; bariyerler (içten bant) tutucu görev yaparak suyun ilerlemesini önler.

Yapısı

- ① Çok telli bakır iletken. ③ XLPE izole. ⑤ Yarı iletken içten bant. ⑦ PE dış kılıf.
② Çıkarılabilir yarı iletken. ④ Dış yarı iletken. ⑥ Oluklu alüminyum kılıf.

BOYUT VE AĞIRLIKLAR			ELEKTRİKSEL ÖZELLİKLER					
Normal Kesit	Dış Çap (Yaklaşık)	Net Ağırlık (Yaklaşık)	İletme Kapasitesi	iletken DC Direnci 20 °C Max	Akım Taşıma Kapasitesi (A)			
mm ²	mm	kg/km	µF/km	ohm/km	Toprakta 20 °C	Boruda 20 °C	Havada 30 °C	
							***	**
1x240/25	61,0	4700	0,18	0,0754	530	483	692	606
1x300/25	63,0	5400	0,19	0,0601	599	544	795	693
1x400/35	66,0	6300	0,21	0,0470	683	616	925	802
1x500/35	70,0	7600	0,23	0,0366	780	729	1075	929
1x630/35	75,0	9000	0,26	0,0283	886	828	1247	1066
1x800/35	79,0	10700	0,28	0,0221	997	929	1432	1210
1x1000/50	84,0	12900	0,31	0,0176	1173	1087	1728	1473
1x1200/50	90,0	15000	0,33	0,0151	1270	1173	1894	1611
1x1600/70	95,0	18800	0,37	0,0113	1465	1375	2245	1883
1x2000/95	102,0	22800	0,41	0,0090	1627	1530	2556	2111

Not: Akım taşıma kapasiteleri aşağıdaki şartlarda geçerlidir:
Toprakta : 20 °C' de, 70 cm derinlikte, toprak termik direnci 1 K.m/W, yük faktörü 0.7
Havada : 30 °C' de, yük faktörü 1.0
Sistem Sayısı : 1

64/110 kV XLPE izoleli, tek damarlı, oluklu alüminyum kılıflı, bakır iletkenli kablolar

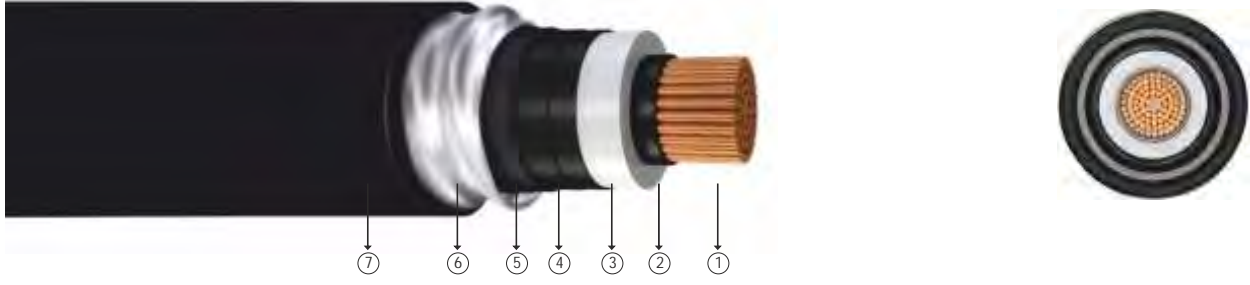

Kod: CU/XLPE/Corrugated AL/HDPE

Standartlar: VDE 0276 - 632, TS IEC 60840

Teknik Veriler

Maksimum çalışma sıcaklığı	: 90 °C
Maksimum kısa devre sıcaklığı	: 250 °C (max. 5 sn.)
Anma gerilimi	: 64/110 kV
Minimum bükülme yarıçapı	: 20 x D
D	: Kablo çapı

Kullanıldığı Yerler

Dielektrik kayıpları çok düşük olan bu kablolar; ani yük değişimlerinin olduğu ebekeler ile kısa devre akımlarının büyük olduğu yerleşim ve endüstri bölgelerinde, kablo kanallarında ve toprak altında kullanılır. Kablonun mekanik darbelerden dolayı su alması durumunda; bariyerler (in bant) tutucu görev yaparak suyun ilerlemesini önler.

Yapısı

- ① Çok telli bakır iletken. ③ XLPE izole. ⑤ Yarı iletken iç en bant. ⑦ PE dış kılıf.
② Çı yarı iletken. ④ Dış yarı iletken. ⑥ Oluklu alüminyum kılıf.

BOYUT VE AĞIRLIKLAR			ELEKTRİKSEL ÖZELLİKLER					
Normal Kesit	Dış Çap (Yaklaşık)	Net Ağırlık (Yaklaşık)	İletme Kapasitesi	İletken DC Direnci 20 °C Max	Akım Taşıma Kapasitesi (A)			
mm ²	mm	kg/km	µF/km	ohm/km	Toprakta 20 °C	Boruda 20 °C	Havada 30 °C	
							***	**
1x240/25	68,0	5400	0,18	0,0754	528	495	682	605
1x300/25	71,0	6100	0,19	0,0601	597	559	783	692
1x400/35	74,0	7100	0,21	0,0470	681	650	909	800
1x500/35	78,0	8400	0,22	0,0366	775	739	1053	922
1x630/35	82,0	9900	0,24	0,0283	884	841	1226	1065
1x800/35	86,0	11600	0,26	0,0221	994	945	1406	1208
1x1000/50	92,0	14000	0,29	0,0176	1169	1106	1695	1465
1x1200/50	97,0	16000	0,31	0,0151	1264	1231	1849	1595
1x1600/70	104,0	20000	0,34	0,0113	1456	1415	2185	1860
1x2000/95	115,0	24000	0,37	0,0090	1618	1570	2487	2089

Not: Akım taşıma kapasiteleri aşağıdaki şartlarda geçerlidir:
Toprakta : 20 °C' de, 70 cm derinlikte, toprak termik direnci 1 K.m/W, yük faktörü 0.7
Havada : 30 °C' de, yük faktörü 1.0
Sistem Sayısı : 1

76/132 kV XLPE izoleli, tek damarlı, oluklu alüminyum kılıflı, bakır iletkenli kablolar

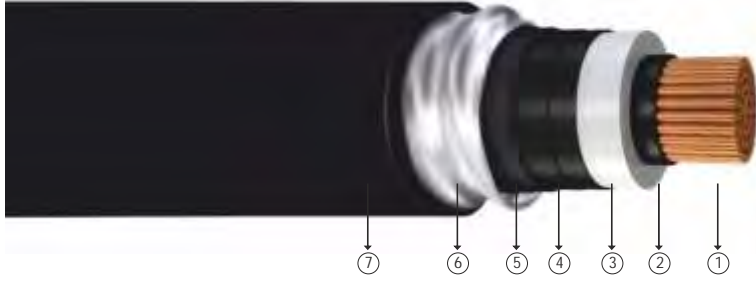

Kod: CU/XLPE/Corrugated AL/HDPE

Standartlar: VDE 0276 - 632, TS IEC 60840

Teknik Veriler

Maksimum çalışma sıcaklığı	: 90 °C
Maksimum kısa devre sıcaklığı	: 250 °C (max. 5 sn.)
Anma gerilimi	: 76/132 kV
Minimum bükülme yarıçapı	: 20 x D
D	: Kablo çapı

Kullanıldığı Yerler

Dielektrik kayıpları çok düşük olan bu kablolar; ani yük değişimlerinin olduğu ebekeler ile kısa devre akımlarının büyük olduğu yerleşim ve endüstri bölgelerinde, kablo kanallarında ve toprak altında kullanılır. Kablonun mekanik darbelerden dolayı su alması durumunda; bariyerler (in bant) tutucu görev yaparak suyun ilerlemesini önler.

Yapısı

- 1 Çok telli bakır iletken. 2 iletken. 3 XLPE izole. 4 Dış yarı iletken. 5 Yarı iletken iç en bant. 6 Oluklu alüminyum kılıf. 7 PE dış kılıf.

BOYUT VE AĞIRLIKLAR			ELEKTRİKSEL ÖZELLİKLER					
Normal Kesit	Dış Çap (Yaklaşık)	Net Ağırlık (Yaklaşık)	İletme Kapasitesi	iletken DC Direnci 20 °C Max	Akım Taşıma Kapasitesi (A)			
mm ²	mm	kg/km	µF/km	ohm/km	Toprakta 20 °C	Boruda 20 °C	Havada 30 °C	
							***	**
1x240/25	76,0	7100	0,15	0,0754	525	492	673	601
1x300/25	79,0	7800	0,16	0,0601	593	555	774	688
1x400/35	82,0	8900	0,17	0,0470	675	632	896	792
1x500/35	85,0	10000	0,19	0,0366	767	716	1033	908
1x630/35	89,0	11500	0,21	0,0283	872	811	1200	1045
1x800/35	93,0	13500	0,24	0,0221	979	932	1374	1182
1x1000/50	100,0	15500	0,23	0,0176	1145	1087	1649	1420
1x1200/50	105,0	17500	0,23	0,0151	1233	1212	1801	1539
1x1600/70	112,0	21500	0,25	0,0113	1414	1388	2125	1784
1x2000/95	120,0	25800	0,31	0,0090	1569	1532	2418	2003

Not: Akım taşıma kapasiteleri aşağıdaki şartlarda geçerlidir:
Toprakta : 20 °C' de, 70 cm derinlikte, toprak termik direnci 1 K.m/W, yük faktörü 0.7
Havada : 30 °C' de, yük faktörü 1.0
Sistem Sayısı : 1

89/154 kV XLPE izoleli, tek damarlı, oluklu alüminyum kılıflı, bakır iletkenli kablolar

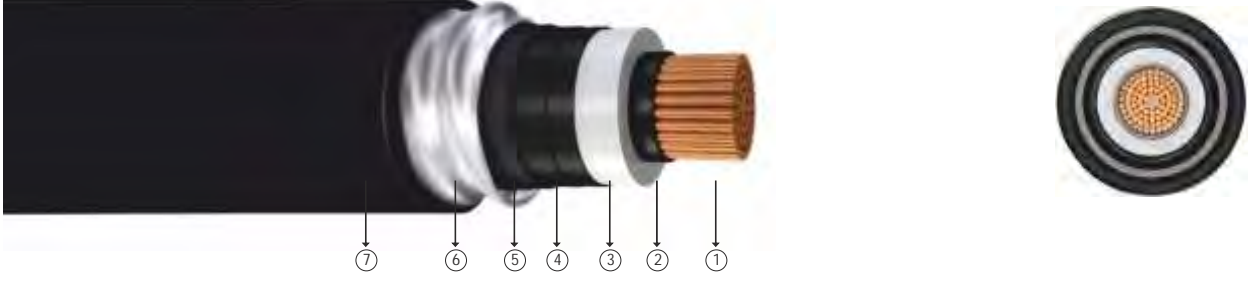

Kod: CU/XLPE/Corrugated AL/HDPE

Standartlar: VDE 0276 - 632, TS IEC 60840

Teknik Veriler

Maksimum çalışma sıcaklığı	: 90 °C
Maksimum kısa devre sıcaklığı	: 250 °C (max. 5 sn.)
Anma gerilimi	: 89/154 kV
Minimum bükülme yarıçapı	: 20x D
D	: Kablo çapı

Kullanıldığı Yerler

Dielektrik kayıpları çok düşük olan bu kablolar; ani yük değişimlerinin olduğu ebekeler ile kısa devre akımlarının büyük olduğu yerleşim ve endüstri bölgelerinde, kablo kanallarında ve toprak altında kullanılır. Kablonun mekanik darbelerden dolayı su alması durumunda; bariyerler (içerideki) tutucu görev yaparak suyun ilerlemesini önler.

Yapısı

- 1 Çok telli bakır iletken. 2 İç yarı iletken. 3 XLPE izole. 4 Dış yarı iletken. 5 Yarı iletken iç en bant. 6 Oluklu alüminyum kılıf. 7 PE dış kılıf.

BOYUT VE AĞIRLIKLAR			ELEKTRİKSEL ÖZELLİKLER					
Normal Kesit	Dış Çap (Yaklaşık)	Net Ağırlık (Yaklaşık)	İletme Kapasitesi	İletken DC Direnci 20 °C Max	Akım Taşıma Kapasitesi (A)			
mm ²	mm	kg/km	µF/km	ohm/km	Toprakta 20 °C	Boruda 20 °C	Havada 30 °C	
							***	**
1x300/25	85,0	7100	0,15	0,0601	591	553	765	684
1x400/35	89,0	8200	0,16	0,0470	673	629	887	789
1x500/35	93,0	9700	0,18	0,0366	766	713	1027	907
1x630/35	96,0	11400	0,19	0,0283	871	829	1193	1043
1x800/35	102,0	13600	0,20	0,0221	977	928	1367	1181
1x1000/50	106,0	16000	0,21	0,0176	1143	1081	1639	1415
1x1200/50	110,0	18500	0,22	0,0151	1232	1208	1790	1535
1x1600/70	120,0	22500	0,23	0,0113	1404	1382	2100	1765
1x2000/95	126,0	26500	0,27	0,0090	1554	1523	2384	1973

Not: Akım taşıma kapasiteleri aşağıdaki şartlarda geçerlidir:

Toprakta : 20 °C' de, 70 cm derinlikte, toprak termik direnci 1 K.m/W, yük faktörü 0.7
Havada : 30 °C' de, yük faktörü 1.0
Sistem Sayısı : 1

26/45 kV XLPE izoleli, tek damarlı, düz alüminyum kaynaklı kılıflı, bakır iletkenli kablolar



Kod: CU/XLPE/ATS/HDPE

Standartlar: VDE 0276 - 632, TS IEC 60840

Teknik Veriler

Maksimum çalışma sıcaklığı	: 90 °C
Maksimum kısa devre sıcaklığı	: 250 °C (max. 5 sn.)
Anma gerilimi	: 26/45 kV
Minimum bükülme yarıçapı	: 20 x D
D	: Kablo çapı

Kullanıldığı Yerler

Dielektrik kayıpları çok düşük olan bu kablolar; ani yük değişimlerinin olduğu ebekeler ile kısa devre akımlarının büyük olduğu yerleşim ve endüstri bölgelerinde, kablo kanallarında ve toprak altında kullanılır. Kablonun mekanik darbelerden dolayı su alması durumunda; bariyerler (i-en bant) tutucu görev yaparak suyun ilerlemesini önler.

Yapısı

- 1 Çok telli bakır iletken. 2 Ç yarı iletken. 3 XLPE izole. 4 Dı yarı iletken. 5 Yarı iletken i-en bant. 6 Düz alüminyum kaynaklı kılıf. 7 PE dı kılıf.

BOYUT VE AĞIRLIKLAR			ELEKTRİKSEL ÖZELLİKLER									
Normal Kesit	Dış Çap	Net Ağırlık	Sevki Uzunluğu	iletken DC 20 °C Max	iletken DC 90 °C Max	Çalışma İndüktansı		iletme Kapasitesi	Akım Taşıma Kapasitesi (A)			
mm ²	mm	kg/km	m	ohm/km	ohm/km	*** mH/km	** mH/km	µF/km	Toprakta 20 °C		Havada 30 °C	
									***	**	***	**
1x70/16	41,5	1800	1000	0,268	0,3430	0,635	0,439	0,140	306	276	348	299
1x95/16	43,0	2100	1000	0,193	0,2470	0,610	0,419	0,153	363	329	421	362
1x120/16	45,0	2400	1000	0,153	0,1958	0,591	0,405	0,165	410	373	483	416
1x150/25	46,5	2800	1000	0,124	0,1587	0,574	0,342	0,178	449	415	540	469
1x185/25	48,5	3200	1000	0,0991	0,1268	0,557	0,381	0,191	503	468	615	536
1x240/25	51,0	3800	1000	0,0754	0,0965	0,537	0,366	0,209	576	541	718	630
1x300/25	53,0	4450	1000	0,0601	0,0769	0,520	0,354	0,248	641	608	812	717
1x400/35	56,5	5550	500	0,0470	0,0602	0,499	0,341	0,226	697	684	904	823
1x500/35	60,0	6600	500	0,0366	0,0468	0,482	0,330	0,274	768	762	1011	929
1x630/35	63,5	7950	500	0,0283	0,0362	0,466	0,320	0,300	858	847	1128	1043

Not: Akım taşıma kapasiteleri aşağıdaki şartlarda geçerlidir:
Toprakta : 20 °C' de, 70 cm derinlikte, toprak termik direnci 1 K.m/W, yük faktörü 0.7
Havada : 30 °C' de, yük faktörü 1.0
Sistem Sayısı : 1



40/69 kV XLPE izoleli, tek damarlı, düz alüminyum kaynaklı kılıflı, bakır iletkenli kablolar



Kod: CU/XLPE/ATS/HDPE

Standartlar: VDE 0276 - 632, TS IEC 60840

Teknik Veriler

Maksimum çalışma sıcaklığı	: 90 °C
Maksimum kısa devre sıcaklığı	: 250 °C (max. 5 sn.)
Anma gerilimi	: 40/69 kV
Minimum bükülme yarıçapı	: 20 x D
D	: Kablo çapı

Kullanıldığı Yerler

Dielektrik kayıpları çok düşük olan bu kablolar; ani yük değişimlerinin olduğu ebekeler ile kısa devre akımlarının büyük olduğu yerleşim ve endüstri bölgelerinde, kablo kanallarında ve toprak altında kullanılır. Kablonun mekanik darbelerden dolayı su alması durumunda; bariyerler (in bant) tutucu görev yaparak suyun ilerlemesini önler.

Yapısı

- ① Çok telli bakır iletken. ③ XLPE izole. ⑤ Yarı iletken i-en bant. ⑦ PE dış kılıf.
② Çı yarı iletken. ④ Dış yarı iletken. ⑥ Düz alüminyum kaynaklı kılıf.

BOYUT VE AĞIRLIKLAR			ELEKTRİKSEL ÖZELLİKLER					
Normal Kesit	Dış Çap (Yaklaşık)	Net Ağırlık (Yaklaşık)	İletme Kapasitesi	iletken DC Direnci 20 °C Max	Akım Taşıma Kapasitesi (A)			
mm ²	mm	kg/km	µF/km	ohm/km	Toprakta 20 °C	Boruda 20 °C	Havada 30 °C	
							***	**
1x240/25	61,0	4700	0,18	0,0754	530	483	692	606
1x300/25	63,0	5400	0,19	0,0601	599	544	795	693
1x400/35	66,0	6300	0,21	0,0470	683	616	925	802
1x500/35	70,0	7600	0,23	0,0366	780	729	1075	929
1x630/35	75,0	9000	0,26	0,0283	886	828	1247	1066
1x800/35	79,0	10700	0,28	0,0221	997	929	1432	1210
1x1000/50	84,0	12900	0,31	0,0176	1173	1087	1728	1473
1x1200/50	90,0	15000	0,33	0,0151	1270	1173	1894	1611
1x1600/70	95,0	18800	0,37	0,0113	1465	1375	2245	1883
1x2000/95	102,0	22800	0,41	0,0090	1627	1530	2556	2111

Not: Akım taşıma kapasiteleri aşağıdaki şartlarda geçerlidir:
Toprakta : 20 °C' de, 70 cm derinlikte, toprak termik direnci 1 K.m/W, yük faktörü 0.7
Havada : 30 °C' de, yük faktörü 1.0
Sistem Sayısı : 1

64/110 kV XLPE izoleli, tek damarlı, düz alüminyum kaynaklı kılıflı, bakır iletkenli kablolar



Kod: CU/XLPE/ATS/HDPE

Standartlar: VDE 0276 - 632, TS IEC 60840

Teknik Veriler

Maksimum çalışma sıcaklığı	: 90 °C
Maksimum kısa devre sıcaklığı	: 250 °C (max. 5 sn.)
Anma gerilimi	: 64/110 kV
Minimum bükülme yarıçapı	: 20 x D
D	: Kablo çapı

Kullanıldığı Yerler

Dielektrik kayıpları çok düşük olan bu kablolar; ani yük değişimlerinin olduğu ebekeler ile kısa devre akımlarının büyük olduğu yerleşim ve endüstri bölgelerinde, kablo kanallarında ve toprak altında kullanılır. Kablonun mekanik darbelerden dolayı su alması durumunda; bariyerler (içenbant) tutucu görev yaparak suyun ilerlemesini önler.

Yapısı

- ① Çok telli bakır iletken. ③ XLPE izole. ⑤ Yarı iletken içenbant. ⑦ PE dış kılıf.
② Çı yarı iletken. ④ Dış yarı iletken. ⑥ Düz alüminyum kaynaklı kılıf.

BOYUT VE AĞIRLIKLAR			ELEKTRİKSEL ÖZELLİKLER					
Normal Kesit	Dış Çap (Yaklaşık)	Net Ağırlık (Yaklaşık)	İletme Kapasitesi	İletken DC Direnci 20 °C Max	Akım Taşıma Kapasitesi (A)			
mm ²	mm	kg/km	µF/km	ohm/km	Toprakta 20 °C	Boruda 20 °C	Havada 30 °C	
							***	**
1x240/25	68,0	5400	0,18	0,0754	528	495	682	605
1x300/25	71,0	6100	0,19	0,0601	597	559	783	692
1x400/35	74,0	7100	0,21	0,0470	681	650	909	800
1x500/35	78,0	8400	0,22	0,0366	775	739	1053	922
1x630/35	82,0	9900	0,24	0,0283	884	841	1226	1065
1x800/35	86,0	11600	0,26	0,0221	994	945	1406	1208
1x1000/50	92,0	14000	0,29	0,0176	1169	1106	1695	1465
1x1200/50	97,0	16000	0,31	0,0151	1264	1231	1849	1595
1x1600/70	104,0	20000	0,34	0,0113	1456	1415	2185	1860
1x2000/95	115,0	24000	0,37	0,0090	1618	1570	2487	2089

Not: Akım taşıma kapasiteleri aşağıdaki şartlarda geçerlidir:
Toprakta : 20 °C' de, 70 cm derinlikte, toprak termik direnci 1 K.m/W, yük faktörü 0.7
Havada : 30 °C' de, yük faktörü 1.0
Sistem Sayısı : 1



76/132 kV XLPE izoleli, tek damarlı, düz alüminyum kaynaklı kılıflı, bakır iletkenli kablolar



Kod: CU/XLPE/ATS/HDPE

Standartlar: VDE 0276 - 632, TS IEC 60840

Teknik Veriler

Maksimum çalışma sıcaklığı	: 90 °C
Maksimum kısa devre sıcaklığı	: 250 °C (max. 5 sn.)
Anma gerilimi	: 76/132 kV
Minimum bükülme yarıçapı	: 20 x D
D	: Kablo çapı

Kullanıldığı Yerler

Dielektrik kayıpları çok düşük olan bu kablolar; ani yük değişimlerinin olduğu ebekeler ile kısa devre akımlarının büyük olduğu yerleşim ve endüstri bölgelerinde, kablo kanallarında ve toprak altında kullanılır. Kablonun mekanik darbelerden dolayı su alması durumunda; bariyerler (in bant) tutucu görev yaparak suyun ilerlemesini önler.

Yapısı

- 1 Çok telli bakır iletken. 2 Çı yarı iletken. 3 XLPE izole. 4 Dış yarı iletken. 5 Yarı iletken i en bant. 6 Düz alüminyum kaynaklı kılıf. 7 PE dış kılıf.

BOYUT VE AĞIRLIKLAR			ELEKTRİKSEL ÖZELLİKLER					
Normal Kesit	Dış Çap (Yaklaşık)	Net Ağırlık (Yaklaşık)	İletme Kapasitesi	İletken DC Direnci 20 °C Max	Akım Taahhüt Kapasitesi (A)			
mm ²	mm	kg/km	µF/km	ohm/km	Toprakta 20 °C	Boruda 20 °C	Havada 30 °C	
							***	**
1x240/25	76,0	7100	0,15	0,0754	525	492	673	601
1x300/25	79,0	7800	0,16	0,0601	593	555	774	688
1x400/35	82,0	8900	0,17	0,0470	675	632	896	792
1x500/35	85,0	10000	0,19	0,0366	767	716	1033	908
1x630/35	89,0	11500	0,21	0,0283	872	811	1200	1045
1x800/35	93,0	13500	0,24	0,0221	979	932	1374	1182
1x1000/50	100,0	15500	0,23	0,0176	1145	1087	1649	1420
1x1200/50	105,0	17500	0,23	0,0151	1233	1212	1801	1539
1x1600/70	112,0	21500	0,25	0,0113	1414	1388	2125	1784
1x2000/95	120,0	25800	0,31	0,0090	1569	1532	2418	2003

Not: Akım taahhüt kapasiteleri aşağıdaki şartlarda geçerlidir:
Toprakta : 20 °C' de, 70 cm derinlikte, toprak termik direnci 1 K.m/W, yük faktörü 0.7
Havada : 30 °C' de, yük faktörü 1.0
Sistem Sayısı : 1

89/154 kV XLPE izoleli, tek damarlı, düz alüminyum kaynaklı kılıflı, bakır iletkenli kablolar



Kod: CU/XLPE/ATS/HDPE

Standartlar: VDE 0276 - 632, TS IEC 60840

Teknik Veriler

Maksimum çalışma sıcaklığı	: 90 °C
Maksimum kısa devre sıcaklığı	: 250 °C (max. 5 sn.)
Anma gerilimi	: 89/154 kV
Minimum bükülme yarıçapı	: 20x D
D	: Kablo çapı

Kullanıldığı Yerler

Dielektrik kayıpları çok düşük olan bu kablolar; ani yük değişimlerinin olduğu ebekeler ile kısa devre akımlarının büyük olduğu yerleşim ve endüstri bölgelerinde, kablo kanallarında ve toprak altında kullanılır. Kablonun mekanik darbelerden dolayı su alması durumunda; bariyerler (içen bant) tutucu görev yaparak suyun ilerlemesini önler.

Yapısı

- 1 Çok telli bakır iletken. 3 XLPE izole. 5 Yarı iletken iç en bant. 7 PE dış kılıf.
2 İç yarı iletken. 4 Dış yarı iletken. 6 Düz alüminyum kaynaklı kılıf.

BOYUT VE AĞIRLIKLAR			ELEKTRİKSEL ÖZELLİKLER					
Normal Kesit	Dış Çap (Yaklaşık)	Net Ağırlık (Yaklaşık)	İletme Kapasitesi	İletken DC Direnci 20 °C Max	Akım Taşıma Kapasitesi (A)			
mm ²	mm	kg/km	µF/km	ohm/km	Toprakta 20 °C	Boruda 20 °C	Havada 30 °C	
							***	**
1x300/25	85,0	7100	0,15	0,0601	591	553	765	684
1x400/35	89,0	8200	0,16	0,0470	673	629	887	789
1x500/35	93,0	9700	0,18	0,0366	766	713	1027	907
1x630/35	96,0	11400	0,19	0,0283	871	829	1193	1043
1x800/35	102,0	13600	0,20	0,0221	977	928	1367	1181
1x1000/50	106,0	16000	0,21	0,0176	1143	1081	1639	1415
1x1200/50	110,0	18500	0,22	0,0151	1232	1208	1790	1535
1x1600/70	120,0	22500	0,23	0,0113	1404	1382	2100	1765
1x2000/95	126,0	26500	0,27	0,0090	1554	1523	2384	1973

Not: Akım taşıma kapasiteleri aşağıdaki şartlarda geçerlidir:
Toprakta : 20 °C' de, 70 cm derinlikte, toprak termik direnci 1 K.m/W, yük faktörü 0.7
Havada : 30 °C' de, yük faktörü 1.0
Sistem Sayısı : 1



26/45 kV XLPE izoleli, tek damarlı, enlemesine ve boylamasına su geçirmez, alüminyum iletkenli kablolar

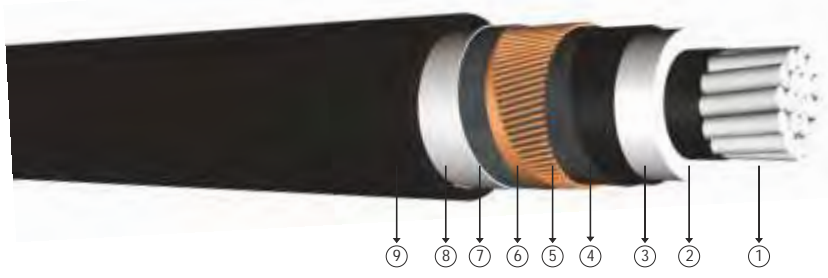

Kod: NA2XS(FL)2Y, AL/XLPE/LW/CWS/LW/PE

Standartlar: VDE 0276 - 632, TS IEC 60840

Teknik Veriler

Maksimum çalışma sıcaklığı	: 90 °C
Maksimum kısa devre sıcaklığı	: 250 °C (max. 5 sn.)
Anma gerilimi	: 26/45 kV
Minimum bükülme yarıçapı	: 20 x D
D	: Kablo çapı

Kullanıldığı Yerler

Dielektrik kayıpları çok düşük olan bu kablolar; ani yük değişimlerinin olduğu ebekeler ile kısa devre akımlarının büyük olduğu yerleşim ve endüstri bölgelerinde, kablo kanallarında ve toprak altında kullanılır. Kablonun mekanik darbelerden dolayı su alması durumunda; bariyerler (in bant) tutucu görev yaparak suyun ilerlemesini önler.

Yapısı

- 1 Çok telli alüminyum iletken.
- 2 Ç yarı iletken.
- 3 XLPE izole.
- 4 Dış yarı iletken.
- 5 Yarı iletken in bant.
- 6 Bakır iletken.
- 7 Yarı iletken in bant.
- 8 Alüminyum bant.
- 9 PE dış kılıf.

BOYUT VE AĞIRLIKLAR			ELEKTRİKSEL ÖZELLİKLER									
Normal Kesit	Dış Çap	Net Ağırlık	Sevki Uzunluğu	iletken DC 20 °C Max	iletken DC 90 °C Max	Çalışma İndüktansı		iletme Kapasitesi	Akım Taşıma Kapasitesi (A)			
mm ²	mm	kg/km	m	ohm/km	ohm/km	*** mH/km	** mH/km	µF/km	Toprakta 20 °C		Havada 30 °C	
									***	**	***	**
1x70/16	40,5	1250	1000	0,443	0,5670	0,633	0,434	0,140	238	214	270	232
1x95/16	42,0	1400	1000	0,320	0,4096	0,609	0,416	0,153	284	256	328	281
1x120/16	44,0	1500	1000	0,253	0,3238	0,590	0,401	0,165	322	290	378	323
1x150/25	45,5	1750	1000	0,206	0,2637	0,572	0,389	0,178	355	324	425	365
1x185/25	47,5	1950	1000	0,164	0,2099	0,556	0,376	0,191	400	366	485	418
1x240/25	50,0	2200	1000	0,125	0,1600	0,535	0,363	0,209	461	426	572	494
1x300/25	52,5	2450	1000	0,100	0,1280	0,519	0,351	0,226	516	479	649	564
1x400/35	55,5	2950	1000	0,0788	0,1009	0,497	0,338	0,252	572	545	737	654
1x500/35	59,0	3400	1000	0,0605	0,0774	0,481	0,328	0,274	638	614	835	747
1x630/35	62,5	3900	1000	0,0469	0,0600	0,464	0,317	0,300	728	690	950	851

Not: Akım taşıma kapasiteleri aşağıdaki şartlarda geçerlidir:
Toprakta : 20 °C' de, 70 cm derinlikte, toprak termik direnci 1 K.m/W, yük faktörü 0.7
Havada : 30 °C' de, yük faktörü 1.0
Sistem Sayısı : 1

40/69 kV XLPE izoleli, tek damarlı,
enlemesine ve boylamasına su geçirmez,
alüminyum iletkenli kablolar

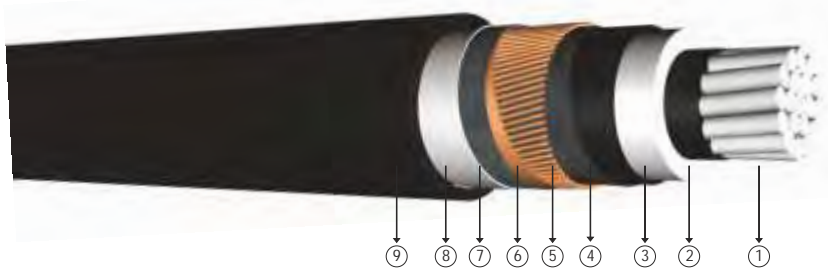

Kod: NA2XS(FL)2Y, AL/XLPE/LW/CWS/LW/PE

Standartlar: VDE 0276 - 632, TS IEC 60840

Teknik Veriler

Maksimum çalışma sıcaklığı	: 90 °C
Maksimum kısa devre sıcaklığı	: 250 °C (max. 5 sn.)
Anma gerilimi	: 40/69 kV
Minimum bükülme yarıçapı	: 20 x D
D	: Kablo çapı

Kullanıldığı Yerler

Dielektrik kayıpları çok düşük olan bu kablolar; ani yük değişimlerinin olduğu ebekeler ile kısa devre akımlarının büyük olduğu yerleşim ve endüstri bölgelerinde, kablo kanallarında ve toprak altında kullanılır. Kablonun mekanik darbelerden dolayı su alması durumunda; bariyerler (i-en bant) tutucu görev yaparak suyun ilerlemesini önler.

Yapısı

- | | | |
|--------------------------------|---------------------------|---------------------------|
| 1 Çok telli alüminyum iletken. | 4 Dış yarı iletken. | 7 Yarı iletken i-en bant. |
| 2 İç yarı iletken. | 5 Yarı iletken i-en bant. | 8 Alüminyum bant. |
| 3 XLPE izole. | 6 Bakır iletken. | 9 PE dış kılıf. |

BOYUT VE AĞIRLIKLAR			ELEKTRİKSEL ÖZELLİKLER					
Normal Kesit	Dış Çap (Yaklaşık)	Net Ağırlık (Yaklaşık)	İletme Kapasitesi	iletken DC Direnci 20 °C Max	Akım Taşıma Kapasitesi (A)			
mm ²	mm	kg/km	µF/km	ohm/km	Toprakta 20 °C	Boruda 20 °C	Havada 30 °C	
							***	**
1x300/25	61,0	2900	0,19	0,100	480	450	640	510
1x400/35	65,0	3300	0,21	0,0778	550	525	752	614
1x500/35	67,0	4000	0,23	0,0605	630	605	875	669
1x630/35	73,0	4500	0,26	0,0469	720	700	1020	805
1x800/35	77,0	5200	0,28	0,0367	820	800	1180	930
1x1000/50	80,0	6200	0,31	0,0291	930	910	1360	1056
1x1200/50	84,0	6900	0,33	0,0247	1040	1025	1555	1169
1x1600/70	90,0	8500	0,37	0,0212	1210	1179	1834	1432

Not: Akım taşıma kapasiteleri aşağıdaki şartlarda geçerlidir:
Toprakta : 20 °C' de, 70 cm derinlikte, toprak termik direnci 1 K.m/W, yük faktörü 0.7
Havada : 30 °C' de, yük faktörü 1.0
Sistem Sayısı : 1



64/110 kV XLPE izoleli, tek damarlı, enlemesine ve boylamasına su geçirmez, alüminyum iletkenli kablolar

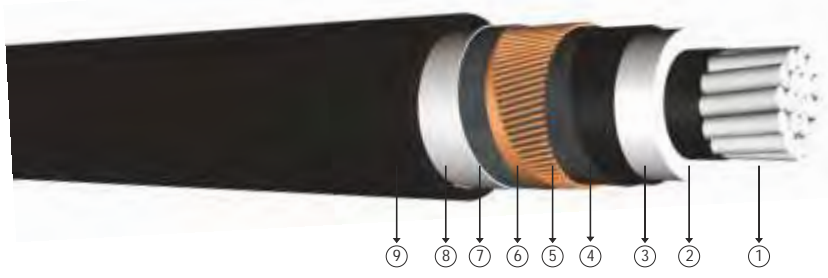

Kod: NA2XS(FL)2Y, AL/XLPE/LW/CWS/LW/PE

Standartlar: VDE 0276 - 632, TS IEC 60840

Teknik Veriler

Maksimum çalışma sıcaklığı	: 90 °C
Maksimum kısa devre sıcaklığı	: 250 °C (max. 5 sn.)
Anma gerilimi	: 64/110 kV
Minimum bükülme yarıçapı	: 20 x D
D	: Kablo çapı

Kullanıldığı Yerler

Dielektrik kayıpları çok düşük olan bu kablolar; ani yük değişimlerinin olduğu ebekeler ile kısa devre akımlarının büyük olduğu yerleşim ve endüstri bölgelerinde, kablo kanallarında ve toprak altında kullanılır. Kablonun mekanik darbelerden dolayı su alması durumunda; bariyerler (in bant) tutucu görev yaparak suyun ilerlemesini önler.

Yapısı

- 1 Çok telli alüminyum iletken.
- 2 Ç yarı iletken.
- 3 XLPE izole.
- 4 Dış yarı iletken.
- 5 Yarı iletken in bant.
- 6 Bakır iletken.
- 7 Yarı iletken in bant.
- 8 Alüminyum bant.
- 9 PE dış kılıf.

BOYUT VE AĞIRLIKLAR			ELEKTRİKSEL ÖZELLİKLER					
Normal Kesit	Dış Çap (Yaklaşık)	Net Ağırlık (Yaklaşık)	İletme Kapasitesi	İletken DC Direnci 20 °C Max	Akım Taşıma Kapasitesi (A)			
mm ²	mm	kg/km	µF/km	ohm/km	Toprakta 20 °C	Boruda 20 °C	Havada 30 °C	
							***	**
1x300/25	70,0	4677	0,19	0,100	407	377	593	527
1x400/35	74,0	5076	0,19	0,0778	485	444	690	627
1x500/35	78,0	5610	0,21	0,0605	523	479	745	677
1x630/35	81,0	6278	0,23	0,0469	591	542	910	844
1x800/35	85,0	6348	0,24	0,0367	665	590	1052	982
1x1000/50	89,0	7853	0,27	0,0291	727	643	1180	1110
1x1200/50	94,0	8792	0,29	0,0247	767	648	1226	1163
1x1600/70	100,0	10337	0,31	0,0212	912	784	1390	1310

Not: Akım taşıma kapasiteleri aşağıdaki şartlarda geçerlidir:
Toprakta : 20 °C' de, 70 cm derinlikte, toprak termik direnci 1 K.m/W, yük faktörü 0.7
Havada : 30 °C' de, yük faktörü 1.0
Sistem Sayısı : 1

76/132 kV XLPE izoleli, tek damarlı,
enlemesine ve boylamasına su geçirmez,
alüminyum iletkenli kablolar

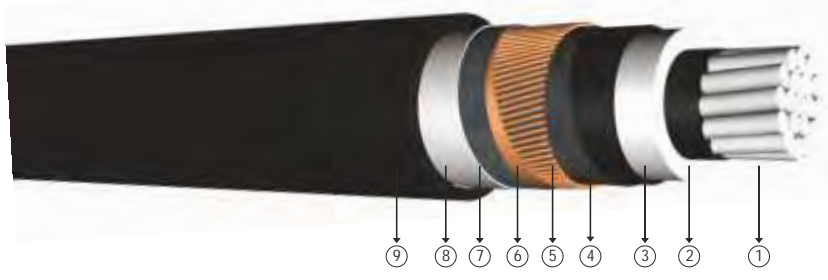

Kod: NA2XS(FL)2Y, AL/XLPE/LW/CWS/LW/PE

Standartlar: VDE 0276 - 632, TS IEC 60840

Teknik Veriler

Maksimum çalışma sıcaklığı	: 90 °C
Maksimum kısa devre sıcaklığı	: 250 °C (max. 5 sn.)
Anma gerilimi	: 76/132 kV
Minimum bükülme yarıçapı	: 20 x D
D	: Kablo çapı

Kullanıldığı Yerler

Dielektrik kayıpları çok düşük olan bu kablolar; ani yük değişimlerinin olduğu ebekeler ile kısa devre akımlarının büyük olduğu yerleşim ve endüstri bölgelerinde, kablo kanallarında ve toprak altında kullanılır. Kablonun mekanik darbelerden dolayı su alması durumunda; bariyerler (içten bant) tutucu görev yaparak suyun ilerlemesini önler.

Yapısı

- | | | |
|--------------------------------|-----------------------------|----------------------------|
| 1 Çok telli alüminyum iletken. | 4 Dış yarı iletken. | 7 Yarı iletken içten bant. |
| 2 İç yarı iletken. | 5 Yarı iletken dışten bant. | 8 Alüminyum bant. |
| 3 XLPE izole. | 6 Bakır iletken. | 9 PE dış kılıf. |

BOYUT VE AĞIRLIKLAR			ELEKTRİKSEL ÖZELLİKLER					
Normal Kesit	Dış Çap (Yaklaşık)	Net Ağırlık (Yaklaşık)	İletme Kapasitesi	İletken DC Direnci 20 °C Max	Akım Taşıma Kapasitesi (A)			
mm ²	mm	kg/km	µF/km	ohm/km	Toprakta 20 °C	Boruda 20 °C	Havada 30 °C	
							***	**
1x300/25	74,0	5067	0,16	0,100	337	360	546	510
1x400/35	77,0	5533	0,17	0,0778	453	411	690	626
1x500/35	80,0	6034	0,19	0,0605	510	450	770	615
1x630/35	84,0	6740	0,21	0,0469	566	512	907	842
1x800/35	90,0	7756	0,23	0,0367	638	586	1017	982
1x1000/50	94,0	8596	0,23	0,0291	718	647	1186	1098
1x1200/50	97,0	9319	0,25	0,0247	760	674	1260	1162
1x1600/70	104,0	10910	0,27	0,0212	923	841	1362	1221

Not: Akım taşıma kapasiteleri aşağıdaki şartlarda geçerlidir:
Toprakta : 20 °C' de, 70 cm derinlikte, toprak termik direnci 1 K.m/W, yük faktörü 0.7
Havada : 30 °C' de, yük faktörü 1.0
Sistem Sayısı : 1



89/154 kV XLPE izoleli, tek damarlı, enlemesine ve boylamasına su geçirmez, alüminyum iletkenli kablolar

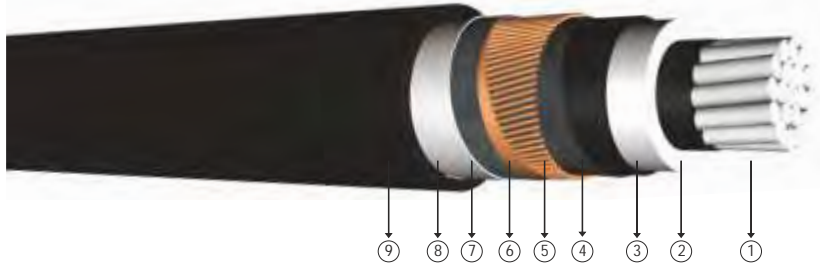

Kod: NA2XS(FL)2Y, AL/XLPE/LW/CWS/LW/PE

Standartlar: VDE 0276 - 632, TS IEC 60840

Teknik Veriler

Maksimum alı ma sıcaklı ı	: 90 �C
Maksimum kısa devre sıcaklı ı	: 250 �C (max. 5 sn.)
Anma gerilimi	: 89/154 kV
Minimum bük�lme yarıapı	: 20 x D
D	: Kablo apı

Kullanıldı ı Yerler

Dielektrik kayıpları ok d k olan bu kablolar; ani y k de i imlerinin oldu u ebekeler ile kısa devre akımlarının b y k oldu u yerle im ve end stri b lgelerinde, kablo kanallarında ve toprak altında kullanılır. Kablonun mekanik darbelerden dolayı su alması durumunda; bariyerler (i en bant) tutucu g rev yaparak suyun ilerlemesini  nler.

Yapısı

- 1 ok telli al minyum iletken.
- 2  yarı iletken.
- 3 XLPE izole.
- 4 Dı yarı iletken.
- 5 Yarı iletken i en bant.
- 6 Bakır iletken.
- 7 Yarı iletken i en bant.
- 8 Al minyum bant.
- 9 PE dı kılıf.

BOYUT VE A ıRLIKLAR			ELEKTR KSEL �ZELL KLER					
Normal Kesit	Dı ap (Yakla ık)	Net A ırlık (Yakla ık)	iletme Kapasitesi	iletken DC Direnci 20 �C Max	Akım Ta ıma Kapasitesi (A)			
mm 2	mm	kg/km	�F/km	ohm/km	Toprakta 20 �C	Boruda 20 �C	Havada 30 �C	
							***	**
1x300/25	87,0	4800	0,15	0,100	475	450	620	510
1x400/35	90,0	5400	0,16	0,0778	545	525	741	615
1x500/35	93,0	6000	0,18	0,0605	625	610	860	680
1x630/35	98,0	6700	0,19	0,0469	715	701	1009	815
1x800/35	101,0	7500	0,20	0,0367	813	803	1169	935
1x1000/50	105,0	8600	0,21	0,0291	920	910	1340	1060
1x1200/50	108,0	9300	0,22	0,0247	1030	1020	1530	1086
1x1600/70	120,0	11200	0,23	0,0212	1195	1179	1803	1421

Not: Akım ta ıma kapasiteleri a ırdaki artlarda geerlidir;

Toprakta : 20  C' de, 70 cm derinlikte, toprak termik direnci 1 K.m/W, y k fakt r  0.7

Havada : 30  C' de, y k fakt r  1.0

Sistem Sayısı : 1

26/45 kV XLPE izoleli, tek damarlı, oluklu alüminyum kılıflı, alüminyum iletkenli kablolar

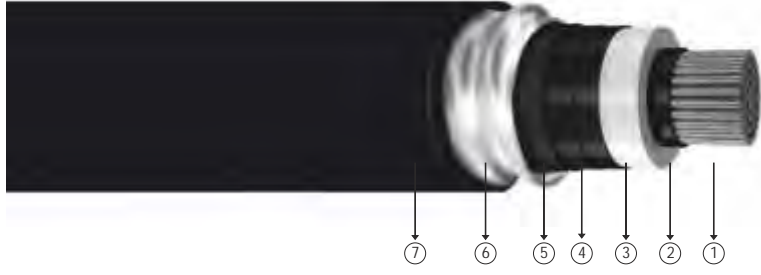

Kod: AL/XLPE/Corrugated AL/HDPE

Standartlar: VDE 0276 - 632, IEC 60840

Teknik Veriler

Maksimum çalışma sıcaklığı	: 90 °C
Maksimum kısa devre sıcaklığı	: 250 °C (max. 5 sn.)
Anma gerilimi	: 26/45 kV
Minimum bükülme yarıçapı	: 20 x D
D	: Kablo çapı

Kullanıldığı Yerler

Dielektrik kayıpları çok düşük olan bu kablolar; ani yük değişimlerinin olduğu ebekeler ile kısa devre akımlarının büyük olduğu yerleşim ve endüstri bölgelerinde, kablo kanallarında ve toprak altında kullanılır. Kablonun mekanik darbelerden dolayı su alması durumunda; bariyerler (i-en bant) tutucu görev yaparak suyun ilerlemesini önler.

Yapısı

- 1 Çok telli alüminyum iletken.
- 2 İç yarı iletken.
- 3 XLPE izole.
- 4 Dış yarı iletken.
- 5 Yarı iletken i-en bant.
- 6 Oluklu alüminyum kılıf.
- 7 PE dış kılıf.

BOYUT VE AĞIRLIKLAR			ELEKTRİKSEL ÖZELLİKLER									
Normal Kesit	Dış Çap	Net Ağırlık	Sevki Uzunluğu	iletken DC 20 °C Max	iletken DC 90 °C Max	Çalışma İndüktansı		iletme Kapasitesi	Akım Taşıma Kapasitesi (A)			
mm ²	mm	kg/km	m	ohm/km	ohm/km	*** mH/km	** mH/km	µF/km	Toprakta 20 °C		Havada 30 °C	
									***	**	***	**
1x70/16	40,5	1250	1000	0,443	0,5670	0,633	0,434	0,140	238	214	270	232
1x95/16	42,0	1400	1000	0,320	0,4096	0,609	0,416	0,153	284	256	328	281
1x120/16	44,0	1500	1000	0,253	0,3238	0,590	0,401	0,165	322	290	378	323
1x150/25	45,5	1750	1000	0,206	0,2637	0,572	0,389	0,178	355	324	425	365
1x185/25	47,5	1950	1000	0,164	0,2099	0,556	0,376	0,191	400	366	485	418
1x240/25	50,0	2200	1000	0,125	0,1600	0,535	0,363	0,209	461	426	572	494
1x300/25	52,5	2450	1000	0,100	0,1280	0,519	0,351	0,226	516	479	649	564
1x400/35	55,5	2950	1000	0,0788	0,1009	0,497	0,338	0,252	572	545	737	654
1x500/35	59,0	3400	1000	0,0605	0,0774	0,481	0,328	0,274	638	614	835	747
1x630/35	62,5	3900	1000	0,0469	0,0600	0,464	0,317	0,300	728	690	950	851

Not: Akım taşıma kapasiteleri aşağıdaki şartlarda geçerlidir:
Toprakta : 20 °C' de, 70 cm derinlikte, toprak termik direnci 1 K.m/W, yük faktörü 0.7
Havada : 30 °C' de, yük faktörü 1.0
Sistem Sayısı : 1

40/69 kV XLPE izoleli, tek damarlı, oluklu alüminyum kılıflı, alüminyum iletkenli kablolar



Kod: AL/XLPE/Corrugated AL/HDPE

Standartlar: VDE 0276 - 632, IEC 60840

Teknik Veriler

Maksimum çalışma sıcaklığı	: 90 °C
Maksimum kısa devre sıcaklığı	: 250 °C (max. 5 sn.)
Anma gerilimi	: 40/69 kV
Minimum bükülme yarıçapı	: 20 x D
D	: Kablo çapı

Kullanıldığı Yerler

Dielektrik kayıpları çok düşük olan bu kablolar; ani yük değişimlerinin olduğu ebekeler ile kısa devre akımlarının büyük olduğu yerleşim ve endüstri bölgelerinde, kablo kanallarında ve toprak altında kullanılır. Kablonun mekanik darbelerden dolayı su alması durumunda; bariyerler (içen bant) tutucu görev yaparak suyun ilerlemesini önler.

Yapısı

- 1 Çok telli alüminyum iletken.
- 2 İç yarı iletken.
- 3 XLPE izole.
- 4 Dış yarı iletken.
- 5 Yarı iletken içen bant.
- 6 Oluklu alüminyum kılıf.
- 7 PE dış kılıf.

BOYUT VE AĞIRLIKLAR			ELEKTRİKSEL ÖZELLİKLER					
Normal Kesit	Dış Çap (Yaklaşık)	Net Ağırlık (Yaklaşık)	İletme Kapasitesi	iletken DC Direnci 20 °C Max	Akım Taşıma Kapasitesi (A)			
mm ²	mm	kg/km	µF/km	ohm/km	Toprakta 20 °C	Boruda 20 °C	Havada 30 °C	
							***	**
1x300/25	61,0	2900	0,19	0,100	480	450	640	510
1x400/35	65,0	3300	0,21	0,0778	550	525	752	614
1x500/35	67,0	4000	0,23	0,0605	630	605	875	669
1x630/35	73,0	4500	0,26	0,0469	720	700	1020	805
1x800/35	77,0	5200	0,28	0,0367	820	800	1180	930
1x1000/50	80,0	6200	0,31	0,0291	930	910	1360	1056
1x1200/50	84,0	6900	0,33	0,0247	1040	1025	1555	1169
1x1600/70	90,0	8500	0,37	0,0212	1210	1179	1834	1432

Not: Akım taşıma kapasiteleri aşağıdaki şartlarda geçerlidir:
 Toprakta : 20 °C' de, 70 cm derinlikte, toprak termik direnci 1 K.m/W, yük faktörü 0.7
 Havada : 30 °C' de, yük faktörü 1.0
 Sistem Sayısı : 1

64/110 kV XLPE izoleli, tek damarlı, oluklu alüminyum kılıflı, alüminyum iletkenli kablolar

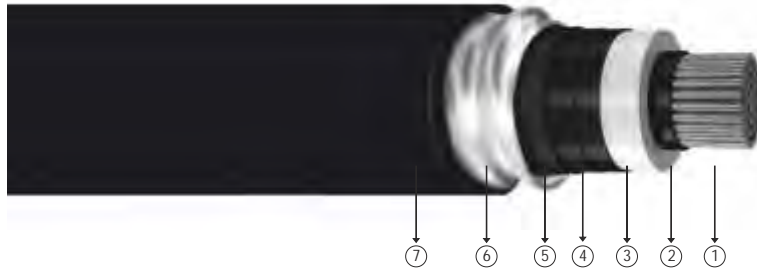

Kod: AL/XLPE/Corrugated AL/HDPE

Standartlar: VDE 0276 - 632, IEC 60840

Teknik Veriler

Maksimum çalışma sıcaklığı	: 90 °C
Maksimum kısa devre sıcaklığı	: 250 °C (max. 5 sn.)
Anma gerilimi	: 64/110 kV
Minimum bükülme yarıçapı	: 20 x D
D	: Kablo çapı

Kullanıldığı Yerler

Dielektrik kayıpları çok düşük olan bu kablolar; ani yük değişimlerinin olduğu ebekeler ile kısa devre akımlarının büyük olduğu yerleşim ve endüstri bölgelerinde, kablo kanallarında ve toprak altında kullanılır. Kablonun mekanik darbelerden dolayı su alması durumunda; bariyerler (içen bant) tutucu görev yaparak suyun ilerlemesini önler.

Yapısı

- 1 Çok telli alüminyum iletken.
- 2 İç yarı iletken.
- 3 XLPE izole.
- 4 Dış yarı iletken.
- 5 Yarı iletken içen bant.
- 6 Oluklu alüminyum kılıf.
- 7 PE dış kılıf.

BOYUT VE AĞIRLIKLAR			ELEKTRİKSEL ÖZELLİKLER					
Normal Kesit	Dış Çap (Yaklaşık)	Net Ağırlık (Yaklaşık)	İletme Kapasitesi	iletken DC Direnci 20 °C Max	Akım Taşıma Kapasitesi (A)			
mm ²	mm	kg/km	µF/km	ohm/km	Toprakta 20 °C	Boruda 20 °C	Havada 30 °C	
							***	**
1x300/25	70,0	4677	0,19	0,100	407	377	593	527
1x400/35	74,0	5076	0,19	0,0778	485	444	690	627
1x500/35	78,0	5610	0,21	0,0605	523	479	745	677
1x630/35	81,0	6278	0,23	0,0469	591	542	910	844
1x800/35	85,0	6348	0,24	0,0367	665	590	1052	982
1x1000/50	89,0	7853	0,27	0,0291	727	643	1180	1110
1x1200/50	94,0	8792	0,29	0,0247	767	648	1226	1163
1x1600/70	100,0	10337	0,31	0,0212	912	784	1390	1310

Not: Akım taşıma kapasiteleri aşağıdaki şartlarda geçerlidir:
 Toprakta : 20 °C' de, 70 cm derinlikte, toprak termik direnci 1 K.m/W, yük faktörü 0.7
 Havada : 30 °C' de, yük faktörü 1.0
 Sistem Sayısı : 1

76/132 kV XLPE izoleli, tek damarlı, oluklu alüminyum kılıflı, alüminyum iletkenli kablolar



Kod: AL/XLPE/Corrugated AL/HDPE

Standartlar: VDE 0276 - 632, IEC 60840

Teknik Veriler

Maksimum çalışma sıcaklığı	: 90 °C
Maksimum kısa devre sıcaklığı	: 250 °C (max. 5 sn.)
Anma gerilimi	: 76/132 kV
Minimum bükülme yarıçapı	: 20 x D
D	: Kablo çapı

Kullanıldığı Yerler

Dielektrik kayıpları çok düşük olan bu kablolar; ani yük değişimlerinin olduğu ebekeler ile kısa devre akımlarının büyük olduğu yerleşim ve endüstri bölgelerinde, kablo kanallarında ve toprak altında kullanılır. Kablonun mekanik darbelerden dolayı su alması durumunda; bariyerler (in bant) tutucu görev yaparak suyun ilerlemesini önler.

Yapısı

- 1 Çok telli alüminyum iletken.
- 2 Çıplak yarı iletken.
- 3 XLPE izole.
- 4 Dış yarı iletken.
- 5 Yarı iletken içten bant.
- 6 Oluklu alüminyum kılıf.
- 7 PE dış kılıf.

BOYUT VE AĞIRLIKLAR			ELEKTRİKSEL ÖZELLİKLER					
Normal Kesit	Dış Çap (Yaklaşık)	Net Ağırlık (Yaklaşık)	iletme Kapasitesi	iletken DC Direnci 20 °C Max	Akım Taahhüt Kapasitesi (A)			
mm ²	mm	kg/km	µF/km	ohm/km	Toprakta 20 °C	Boruda 20 °C	Havada 30 °C	
							***	**
1x300/25	74,0	5067	0,16	0,100	337	360	546	510
1x400/35	77,0	5533	0,17	0,0778	453	411	690	626
1x500/35	80,0	6034	0,19	0,0605	510	450	770	615
1x630/35	84,0	6740	0,21	0,0469	566	512	907	842
1x800/35	90,0	7756	0,23	0,0367	638	586	1017	982
1x1000/50	94,0	8596	0,23	0,0291	718	647	1186	1098
1x1200/50	97,0	9319	0,25	0,0247	760	674	1260	1162
1x1600/70	104,0	10910	0,27	0,0212	923	841	1362	1221

Not: Akım taşıma kapasiteleri aşağıdaki şartlarda geçerlidir:
 Toprakta : 20 °C' de, 70 cm derinlikte, toprak termik direnci 1 K.m/W, yük faktörü 0.7
 Havada : 30 °C' de, yük faktörü 1.0
 Sistem Sayısı : 1

89/154 kV XLPE izoleli, tek damarlı, oluklu alüminyum kılıflı, alüminyum iletkenli kablolar

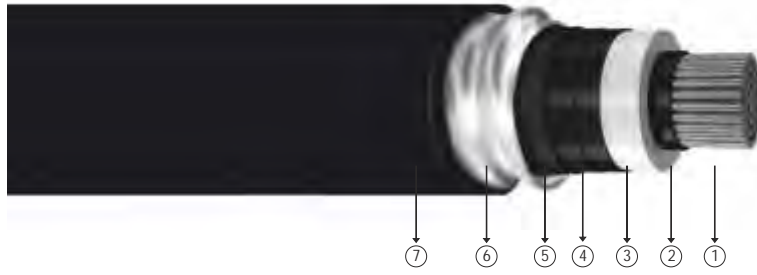

Kod: AL/XLPE/Corrugated AL/HDPE

Standartlar: VDE 0276 - 632, IEC 60840

Teknik Veriler

Maksimum çalışma sıcaklığı	: 90 °C
Maksimum kısa devre sıcaklığı	: 250 °C (max. 5 sn.)
Anma gerilimi	: 89/154 kV
Minimum bükülme yarıçapı	: 20 x D
D	: Kablo çapı

Kullanıldığı Yerler

Dielektrik kayıpları çok düşük olan bu kablolar; ani yük değişimlerinin olduğu ebekeler ile kısa devre akımlarının büyük olduğu yerleşim ve endüstri bölgelerinde, kablo kanallarında ve toprak altında kullanılır. Kablonun mekanik darbelerden dolayı su alması durumunda; bariyerler (içen bant) tutucu görev yaparak suyun ilerlemesini önler.

Yapısı

- 1 Çok telli alüminyum iletken.
- 2 ç yarı iletken.
- 3 XLPE izole.
- 4 Dış yarı iletken.
- 5 Yarı iletken içen bant.
- 6 Oluklu alüminyum kılıf.
- 7 PE dış kılıf.

BOYUT VE AĞIRLIKLAR			ELEKTRİKSEL ÖZELLİKLER					
Normal Kesit	Dış Çap (Yaklaşık)	Net Ağırlık (Yaklaşık)	İletme Kapasitesi	İletken DC Direnci 20 °C Max	Akım Taşıma Kapasitesi (A)			
mm ²	mm	kg/km	µF/km	ohm/km	Toprakta 20 °C	Boruda 20 °C	Havada 30 °C	
							***	**
1x300/25	87,0	4800	0,15	0,100	475	450	620	510
1x400/35	90,0	5400	0,16	0,0778	545	525	741	615
1x500/35	93,0	6000	0,18	0,0605	625	610	860	680
1x630/35	98,0	6700	0,19	0,0469	715	701	1009	815
1x800/35	101,0	7500	0,20	0,0367	813	803	1169	935
1x1000/50	105,0	8600	0,21	0,0291	920	910	1340	1060
1x1200/50	108,0	9300	0,22	0,0247	1030	1020	1530	1086
1x1600/70	120,0	11200	0,23	0,0212	1195	1179	1803	1421

Not: Akım taşıma kapasiteleri aşağıdaki şartlarda geçerlidir:
 Toprakta : 20 °C' de, 70 cm derinlikte, toprak termik direnci 1 K.m/W, yük faktörü 0.7
 Havada : 30 °C' de, yük faktörü 1.0
 Sistem Sayısı : 1



26/45 kV XLPE izoleli, tek damarlı, düz alüminyum kaynaklı kılıflı, alüminyum iletkenli kablolar

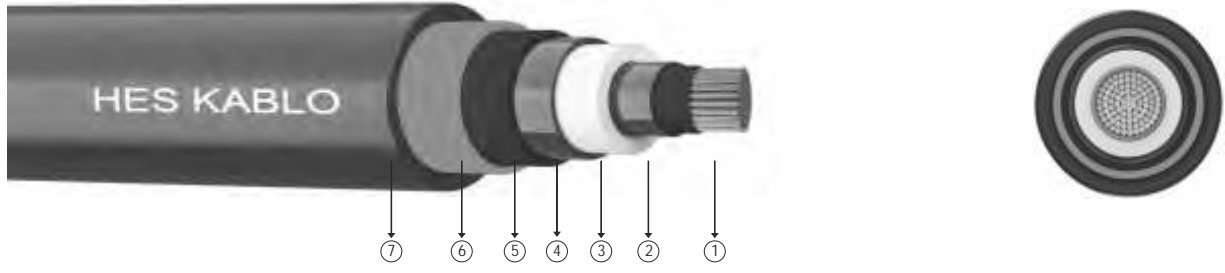

Kod: AL/XLPE/ATS/HDPE

Standartlar: VDE 0276 - 632, IEC 60840

Teknik Veriler

Maksimum çalışma sıcaklığı	: 90 °C
Maksimum kısa devre sıcaklığı	: 250 °C (max. 5 sn.)
Anma gerilimi	: 26/45 kV
Minimum bükülme yarıçapı	: 20 x D
D	: Kablo çapı

Kullanıldığı Yerler

Dielektrik kayıpları çok düşük olan bu kablolar; ani yük değişimlerinin olduğu ebekeler ile kısa devre akımlarının büyük olduğu yerleşim ve endüstri bölgelerinde, kablo kanallarında ve toprak altında kullanılır. Kablonun mekanik darbelerden dolayı su alması durumunda; bariyerler (ien bant) tutucu görev yaparak suyun ilerlemesini önler.

Yapısı

- 1 Çok telli alüminyum iletken.
- 2 ç yarı iletken.
- 3 XLPE izole.
- 4 Dış yarı iletken.
- 5 Yarı iletken ien bant.
- 6 Düz alüminyum kaynaklı kılıf.
- 7 PE dış kılıf.

BOYUT VE AĞIRLIKLAR			ELEKTRİKSEL ÖZELLİKLER									
Normal Kesit	Dış Çap	Net Ağırlık	Sevki Uzunluğu	iletken DC 20 °C Max	iletken DC 90 °C Max	Çalışma İndüktansı		iletme Kapasitesi	Akım Taşıma Kapasitesi (A)			
mm ²	mm	kg/km	m	ohm/km	ohm/km	*** mH/km	** mH/km	µF/km	Toprakta 20 °C		Havada 30 °C	
									***	**	***	**
1x70/16	40,5	1250	1000	0,443	0,5670	0,633	0,434	0,140	238	214	270	232
1x95/16	42,0	1400	1000	0,320	0,4096	0,609	0,416	0,153	284	256	328	281
1x120/16	44,0	1500	1000	0,253	0,3238	0,590	0,401	0,165	322	290	378	323
1x150/25	45,5	1750	1000	0,206	0,2637	0,572	0,389	0,178	355	324	425	365
1x185/25	47,5	1950	1000	0,164	0,2099	0,556	0,376	0,191	400	366	485	418
1x240/25	50,0	2200	1000	0,125	0,1600	0,535	0,363	0,209	461	426	572	494
1x300/25	52,5	2450	1000	0,100	0,1280	0,519	0,351	0,226	516	479	649	564
1x400/35	55,5	2950	1000	0,0788	0,1009	0,497	0,338	0,252	572	545	737	654
1x500/35	59,0	3400	1000	0,0605	0,0774	0,481	0,328	0,274	638	614	835	747
1x630/35	62,5	3900	1000	0,0469	0,0600	0,464	0,317	0,300	728	690	950	851

Not: Akım taşıma kapasiteleri aşağıdaki şartlarda geçerlidir:
Toprakta : 20 °C' de, 70 cm derinlikte, toprak termik direnci 1 K.m/W, yük faktörü 0.7
Havada : 30 °C' de, yük faktörü 1.0
Sistem Sayısı : 1

40/69 kV XLPE izoleli, tek damarlı, düz alüminyum kaynaklı kılıflı, alüminyum iletkenli kablolar



Kod: AL/XLPE/ATS/HDPE

Standartlar: VDE 0276 - 632, IEC 60840

Teknik Veriler

Maksimum çalışma sıcaklığı	: 90 °C
Maksimum kısa devre sıcaklığı	: 250 °C (max. 5 sn.)
Anma gerilimi	: 40/69 kV
Minimum bükülme yarıçapı	: 20 x D
D	: Kablo çapı

Kullanıldığı Yerler

Dielektrik kayıpları çok düşük olan bu kablolar; ani yük değişimlerinin olduğu ebekeler ile kısa devre akımlarının büyük olduğu yerleşim ve endüstri bölgelerinde, kablo kanallarında ve toprak altında kullanılır. Kablonun mekanik darbelerden dolayı su alması durumunda; bariyerler (içen bant) tutucu görev yaparak suyun ilerlemesini önler.

Yapısı

- 1 Çok telli alüminyum iletken.
- 2 İç yarı iletken.
- 3 XLPE izole.
- 4 Dış yarı iletken.
- 5 Yarı iletken içen bant.
- 6 Düz alüminyum kaynaklı kılıf.
- 7 PE dış kılıf.

BOYUT VE AĞIRLIKLAR			ELEKTRİKSEL ÖZELLİKLER					
Normal Kesit	Dış Çap (Yaklaşık)	Net Ağırlık (Yaklaşık)	İletme Kapasitesi	İletken DC Direnci 20 °C Max	Akım Taşıma Kapasitesi (A)			
mm ²	mm	kg/km	µF/km	ohm/km	Toprakta 20 °C	Boruda 20 °C	Havada 30 °C	
							***	**
1x300/25	61,0	2900	0,19	0,100	480	450	640	510
1x400/35	65,0	3300	0,21	0,0778	550	525	752	614
1x500/35	67,0	4000	0,23	0,0605	630	605	875	669
1x630/35	73,0	4500	0,26	0,0469	720	700	1020	805
1x800/35	77,0	5200	0,28	0,0367	820	800	1180	930
1x1000/50	80,0	6200	0,31	0,0291	930	910	1360	1056
1x1200/50	84,0	6900	0,33	0,0247	1040	1025	1555	1169
1x1600/70	90,0	8500	0,37	0,0212	1210	1179	1834	1432

Not: Akım taşıma kapasiteleri aşağıdaki şartlarda geçerlidir:
 Toprakta : 20 °C' de, 70 cm derinlikte, toprak termik direnci 1 K.m/W, yük faktörü 0.7
 Havada : 30 °C' de, yük faktörü 1.0
 Sistem Sayısı : 1



64/110 kV XLPE izoleli, tek damarlı, düz alüminyum kaynaklı kılıflı, alüminyum iletkenli kablolar

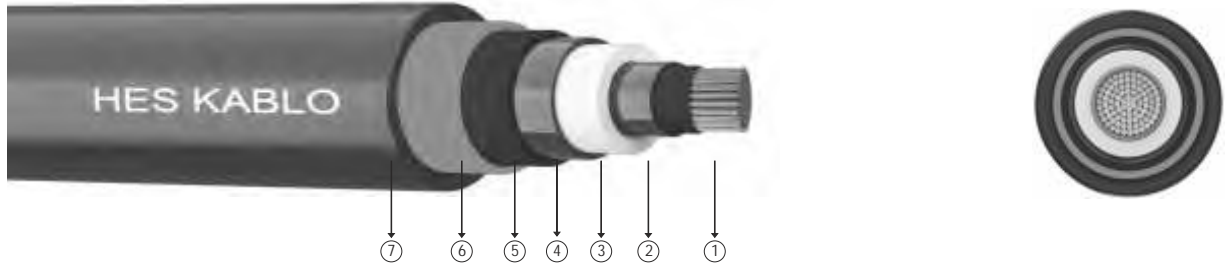

Kod: AL/XLPE/ATS/HDPE

Standartlar: VDE 0276 - 632, IEC 60840

Teknik Veriler

Maksimum çalışma sıcaklığı	: 90 °C
Maksimum kısa devre sıcaklığı	: 250 °C (max. 5 sn.)
Anma gerilimi	: 64/110 kV
Minimum bükülme yarıçapı	: 20 x D
D	: Kablo çapı

Kullanıldığı Yerler

Dielektrik kayıpları çok düşük olan bu kablolar; ani yük değişimlerinin olduğu ebekeler ile kısa devre akımlarının büyük olduğu yerleşim ve endüstri bölgelerinde, kablo kanallarında ve toprak altında kullanılır. Kablonun mekanik darbelerden dolayı su alması durumunda; bariyerler (içenbant) tutucu görev yaparak suyun ilerlemesini önler.

Yapısı

- 1 Çok telli alüminyum iletken.
- 2 İç yarı iletken.
- 3 XLPE izole.
- 4 Dış yarı iletken.
- 5 Yarı iletken içenbant.
- 6 Düz alüminyum kaynaklı kılıf.
- 7 PE dış kılıf.

BOYUT VE AĞIRLIKLAR			ELEKTRİKSEL ÖZELLİKLER					
Normal Kesit	Dış Çap (Yaklaşık)	Net Ağırlık (Yaklaşık)	İletme Kapasitesi	iletken DC Direnci 20 °C Max	Akım Taşıma Kapasitesi (A)			
mm ²	mm	kg/km	µF/km	ohm/km	Toprakta 20 °C	Boruda 20 °C	Havada 30 °C	
							***	**
1x300/25	70,0	4677	0,19	0,100	407	377	593	527
1x400/35	74,0	5076	0,19	0,0778	485	444	690	627
1x500/35	78,0	5610	0,21	0,0605	523	479	745	677
1x630/35	81,0	6278	0,23	0,0469	591	542	910	844
1x800/35	85,0	6348	0,24	0,0367	665	590	1052	982
1x1000/50	89,0	7853	0,27	0,0291	727	643	1180	1110
1x1200/50	94,0	8792	0,29	0,0247	767	648	1226	1163
1x1600/70	100,0	10337	0,31	0,0212	912	784	1390	1310

Not: Akım taşıma kapasiteleri aşağıdaki şartlarda geçerlidir:
Toprakta : 20 °C' de, 70 cm derinlikte, toprak termik direnci 1 K.m/W, yük faktörü 0.7
Havada : 30 °C' de, yük faktörü 1.0
Sistem Sayısı : 1

76/132 kV XLPE izoleli, tek damarlı, düz alüminyum kaynaklı kılıflı, alüminyum iletkenli kablolar



Kod: AL/XLPE/ATS/HDPE

Standartlar: VDE 0276 - 632, IEC 60840

Teknik Veriler

Maksimum çalışma sıcaklığı	: 90 °C
Maksimum kısa devre sıcaklığı	: 250 °C (max. 5 sn.)
Anma gerilimi	: 76/132 kV
Minimum bükülme yarıçapı	: 20 x D
D	: Kablo çapı

Kullanıldığı Yerler

Dielektrik kayıpları çok düşük olan bu kablolar; ani yük değişimlerinin olduğu ebekeler ile kısa devre akımlarının büyük olduğu yerleşim ve endüstri bölgelerinde, kablo kanallarında ve toprak altında kullanılır. Kablonun mekanik darbelerden dolayı su alması durumunda; bariyerler (içen bant) tutucu görev yaparak suyun ilerlemesini önler.

Yapısı

- 1 Çok telli alüminyum iletken.
- 2 İç yarı iletken.
- 3 XLPE izole.
- 4 Dış yarı iletken.
- 5 Yarı iletken içen bant.
- 6 Düz alüminyum kaynaklı kılıf.
- 7 PE dış kılıf.

BOYUT VE AĞIRLIKLAR			ELEKTRİKSEL ÖZELLİKLER					
Normal Kesit	Dış Çap (Yaklaşık)	Net Ağırlık (Yaklaşık)	İletme Kapasitesi	iletken DC Direnci 20 °C Max	Akım Taşıma Kapasitesi (A)			
mm ²	mm	kg/km	µF/km	ohm/km	Toprakta 20 °C	Boruda 20 °C	Havada 30 °C	
							***	**
1x300/25	74,0	5067	0,16	0,100	337	360	546	510
1x400/35	77,0	5533	0,17	0,0778	453	411	690	626
1x500/35	80,0	6034	0,19	0,0605	510	450	770	615
1x630/35	84,0	6740	0,21	0,0469	566	512	907	842
1x800/35	90,0	7756	0,23	0,0367	638	586	1017	982
1x1000/50	94,0	8596	0,23	0,0291	718	647	1186	1098
1x1200/50	97,0	9319	0,25	0,0247	760	674	1260	1162
1x1600/70	104,0	10910	0,27	0,0212	923	841	1362	1221

Not: Akım taşıma kapasiteleri aşağıdaki şartlarda geçerlidir:
 Toprakta : 20 °C' de, 70 cm derinlikte, toprak termik direnci 1 K.m/W, yük faktörü 0.7
 Havada : 30 °C' de, yük faktörü 1.0
 Sistem Sayısı : 1



89/154 kV XLPE izoleli, tek damarlı, düz alüminyum kaynaklı kılıflı, alüminyum iletkenli kablolar



Kod: AL/XLPE/ATS/HDPE

Standartlar: VDE 0276 - 632, IEC 60840

Teknik Veriler

Maksimum alı ma sıcaklı ı	: 90 °C
Maksimum kısa devre sıcaklı ı	: 250 °C (max. 5 sn.)
Anma gerilimi	: 89/154 kV
Minimum bükölme yarıapı	: 20 x D
D	: Kablo apı

Kullanıldı ı Yerler

Dielektrik kayıpları ok dü ük olan bu kablolar; ani yük de i imlerinin oldu u ebekeler ile kısa devre akımlarının büyük oldu u yerle im ve endüstri bölgelerinde, kablo kanallarında ve toprak altında kullanılır. Kablonun mekanik darbelerden dolayı su alması durumunda; bariyerler (i en bant) tutucu görev yaparak suyun ilerlemesini önler.

Yapısı

- 1 ok telli alüminyum iletken.
- 2  yarı iletken.
- 3 XLPE izole.
- 4 Dı yarı iletken.
- 5 Yarı iletken i en bant.
- 6 Düz alüminyum kaynaklı kılıf.
- 7 PE dı kılıf.

BOYUT VE A IRLIKLAR			ELEKTR KSEL ÖZELL KLER					
Normal Kesit	Dı ap (Yakla ık)	Net A ırlık (Yakla ık)	iletme Kapasitesi	iletken DC Direnci 20 °C Max	Akım Ta ıma Kapasitesi (A)			
mm ²	mm	kg/km	µF/km	ohm/km	Toprakta 20 °C	Boruda 20 °C	Havada 30 °C	
							***	**
1x300/25	87,0	4800	0,15	0,100	475	450	620	510
1x400/35	90,0	5400	0,16	0,0778	545	525	741	615
1x500/35	93,0	6000	0,18	0,0605	625	610	860	680
1x630/35	98,0	6700	0,19	0,0469	715	701	1009	815
1x800/35	101,0	7500	0,20	0,0367	813	803	1169	935
1x1000/50	105,0	8600	0,21	0,0291	920	910	1340	1060
1x1200/50	108,0	9300	0,22	0,0247	1030	1020	1530	1086
1x1600/70	120,0	11200	0,23	0,0212	1195	1179	1803	1421

Not: Akım ta ıma kapasiteleri a ırdaki artlarda geçerlidir;

Toprakta : 20 °C' de, 70 cm derinlikte, toprak termik direnci 1 K.m/W, yük faktörü 0.7

Havada : 30 °C' de, yük faktörü 1.0

Sistem Sayısı : 1

Alüminyum iletkende
yüksek kalite!



Güven veren teknoloji



DiKKAT

**ALÜMİNYUM İLETKENDE
YÜKSEK KALİTE!**

Dünyanın
130'dan fazla ülkesinin
altyapısında güvenle kullanılan
Hes Kablo'nun yüksek
teknoloji ürünü
alüminyum iletkenleri ile
enerji iletiminde
maksimum performansı
yakalayın.





Özellikler

Alüminyum iletkenler, "Örgülü Alüminyum İletkenler" ve "Çelik Özlü Alüminyum İletkenler" olmak üzere iki bölüme ayrılır.

Alüminyum iletkenlerin üretiminde kullanılan teller, yüksek kalite filmanlarından soğuk çekme metodu ile çatlak, ezik gibi kusurlar olmaksızın, sert veya tavlı olarak üretilir.

Örgülü Alüminyum İletkenler - AAC

TS EN 50182, ASTM B-230, ASTM B-231, IEC 61089, CSAC 48
DIN 48201

Çelik Özlü Alüminyum İletkenler - ACSR

TS EN 50182, ASTM B-230, ASTM B-232, IEC 61089
ASTM B-498, DIN 48204, BS 215

Örgülü Alüminyum Alaşım İletkenler – AAAC

TS EN 50182, ASTM B-299, IEC 61089, CSA C49.1
B 231, BS 215, DIN 48201

Çelik Özlü Alüminyum Alaşım İletkenler – AACSR

TS EN 50182, ASTM B-711, IEC 61089

standartlarına veya müterit artnamelerine göre üretilir.



Kod Adı	Tel Sayısı ve Tel Çapı	Toplam Çap	Kesit Alanı	Yaklaşık Ağırlık	Beyan Dayanımı	D.A. Direnci	Akım Taahhüt Kapasitesi
	mm	mm	mm ²	kg/km	kN	ohm/km	A
Rose	7/1,96	5,88	21,10	58,2	3,91	1,3620	138
Iris	7/2,47	7,41	33,60	92,6	5,99	0,8574	185
Pansy	7/2,78	8,34	42,40	116,6	7,30	0,6801	214
Poppy	7/3,12	9,36	53,50	147,2	8,84	0,5390	247
Aster	7/3,50	10,50	67,40	185,7	11,10	0,4276	286
Phlox	7/3,93	11,79	85,00	233,9	13,50	0,3390	331
Oxlip	7/4,42	13,26	107,20	295,2	17,00	0,2688	383
Valerian	19/2,91	14,55	126,70	348,6	20,70	0,2275	425
Sneezewort	7/4,80	14,40	126,70	348,8	20,10	0,2275	425
Laurel	19/3,10	15,05	135,20	372,2	22,10	0,2133	443
Daisy	7/4,96	14,88	135,20	372,3	21,40	0,2133	443
Peony	19/3,19	15,95	152,00	418,3	24,30	0,1896	478
Tulip	19/3,38	16,90	170,50	469,5	27,30	0,1695	513
Daffodil	19/3,45	17,25	177,30	487,9	28,40	0,1625	526
Canna	19/3,67	18,35	201,40	554,9	31,60	0,1432	570
Goldentuft	19/3,91	19,55	228,00	627,6	35,00	0,1264	616
Syringa	37/2,88	20,16	242,00	664,8	38,60	0,1193	639
Cosmos	19/4,02	20,10	242,00	664,8	37,00	0,1193	639
Hyacinth	37/2,95	20,65	253,30	696,8	40,50	0,1137	658
Zinnia	19/4,12	20,60	253,30	697,1	38,90	0,1137	658
Dahlia	19/4,35	21,75	282,00	775,8	43,30	0,1023	703
Mistletoe	37/3,12	21,84	282,00	775,7	44,30	0,1023	704
Meadowsweet	37/3,23	22,61	304,00	836,3	47,50	0,0948	738
Orchid	37/3,33	23,31	323,30	886,9	50,40	0,0893	765
Heuchera	37/3,37	23,59	329,40	907,4	51,70	0,0875	775
Flag	61/2,72	24,48	354,70	975,8	57,10	0,0813	812
Varbena	37/3,49	24,43	354,70	975,7	55,40	0,0813	812
Nasturtium	61/2,75	24,75	362,60	998,5	58,40	0,0795	823
Violet	37/3,53	24,71	362,60	998,5	56,70	0,0795	823
Cattail	61/2,82	25,38	380,00	1046,0	60,30	0,0759	847
Petunia	37/3,62	25,34	380,00	1046,0	58,60	0,0759	847
Lilac	61/2,90	26,10	402,80	1110,0	63,80	0,0715	878
Arbustus	37/3,72	26,04	402,80	1109,0	61,80	0,0715	878
Snapdragon	61/3,09	27,81	456,00	1256,0	70,80	0,0632	948
Cockscomb	37/3,96	27,72	456,00	1256,0	68,40	0,0632	948
Goldenrod	61/3,18	28,62	483,40	1331,0	75,00	0,0596	982
Magnolia	37/4,08	28,56	483,40	1331,0	72,60	0,0596	982
Camellia	61/3,25	29,25	506,70	1394,0	78,30	0,0596	1010
Hawkweed	37/4,18	29,26	506,70	1395,0	76,20	0,0596	1010
Larkspur	61/3,31	29,79	523,70	1442,0	81,30	0,0550	1031
Bluebell	37/4,25	29,75	523,70	1441,0	78,80	0,0550	1031
Marigold	61/3,43	30,87	564,00	1553,0	87,30	0,0511	1079
Hawthorn	61/3,55	31,95	604,20	1662,0	93,50	0,0447	1124
Narcissus	61/3,67	33,03	644,50	1774,0	98,10	0,0447	1169
Columbine	61/3,78	34,02	694,80	1884,0	104,00	0,0421	1212
Carnation	61/3,89	35,01	725,10	1997,0	108,00	0,0398	1253
Gladiolus	61/4,00	36,00	765,41	2108,0	114,00	0,0376	1294
Coreopsis	61/4,10	36,90	805,70	2216,0	120,00	0,0358	1333
Jessamine	61/4,30	38,70	886,70	2442,0	132,00	0,0325	1408
Cowslip	91/3,77	41,47	1013,00	2787,0	153,00	0,0284	1518
Sagebrush	91/3,99	43,89	1140,00	3166,0	167,00	0,0255	1612
Lupine	91/4,21	46,31	1267,00	3519,0	186,00	0,0230	1706
Bitterroot	91/4,42	48,62	1393,00	3872,0	205,00	0,0209	1793
Trillium	127/3,90	50,70	1520,00	4226,0	223,00	0,0191	1874
Bluebonnet	127/4,22	54,86	1773,00	4977,0	261,00	0,0166	2024

AAC Örgülü alüminyum iletken Kanada ölçüleri CSA C 49



Kod Adı	Tel Sayısı ve Tel Çapı	Toplam Çap	Kesit Alanı	Yaklaşık Ağırlık	Beyan Dayanımı	D.A. Direnci	Akım Taahhüt Kapasitesi
	mm	mm	mm ²	kg/km	kN	ohm/km	A
Rose	7/1,96	5,89	21,16	58	4,1	1,3510	104
Lily	7/2,20	6,61	26,65	73	5,0	1,0720	124
Iris	7/2,47	7,42	33,61	92	6,2	0,8497	136
Pansy	7/2,77	8,33	42,39	116	7,6	0,6739	157
Poppy	7/3,12	9,36	53,48	146	9,2	0,5341	180
Aster	7/3,50	10,51	67,42	184	11,6	0,4236	207
Phlox	7/3,93	11,80	85,03	232	14,1	0,3360	237
Oxlip	7/4,41	13,25	107,23	293	17,7	0,2664	273
Daisy	7/4,96	14,90	135,16	369	22,4	0,2113	313
Valerian	19/2,91	14,57	126,71	348	22,3	0,2274	305
Laurel	19/3,01	15,05	135,16	372	23,8	0,2129	317
Peony	19/3,19	15,97	152,00	417	26,2	0,1880	340
Tulip	19/3,38	16,91	170,45	467	29,4	0,1638	364
Daffodil	19/3,44	17,24	177,35	488	30,6	0,1624	373
Canna	19/3,67	18,36	201,42	554	34,0	0,1427	401
-	19/3,68	18,43	202,71	558	34,2	0,1421	402
Goldentuft	19/3,90	19,55	228,00	626	37,7	0,1263	432
Cosmos	19/4,02	20,12	241,68	664	40,0	0,1188	447
Zinnia	19/4,12	20,60	253,35	695	41,9	0,1132	459
Dahlia	19/4,34	21,73	282,00	774	46,7	0,1018	489
-	37/3,09	21,67	278,71	768	48,0	0,1033	485
Meadowsweet	37/3,23	22,63	304,00	838	52,4	0,0948	513
Orchid	37/3,33	23,31	322,26	888	55,6	0,0896	531
Heuchera	37/3,36	23,56	329,35	908	56,8	0,0876	538
Varbena	37/3,49	24,45	354,71	978	61,1	0,0814	562
Violet	37/3,53	24,74	362,58	1000	62,5	0,0797	570
Patunia	37/3,61	25,32	380,00	1048	64,2	0,0758	585
Arbutus	37/3,72	26,06	402,84	1112	68,1	0,0715	605
-	37/3,73	26,14	405,35	1118	68,5	0,0712	608
Anemone	37/3,90	27,33	443,10	1222	73,3	0,0653	641
Cockscomb	37/3,96	27,73	456,06	1257	75,4	0,0633	657
Magnolia	37/4,07	28,55	483,42	1333	80,0	0,0597	675
Hawkweed	37/4,17	29,23	506,71	1396	83,8	0,0568	693
Bluebell	37/4,24	29,72	523,68	1445	86,6	0,0551	706
-	61/3,41	30,70	557,35	1539	96,1	0,0518	733
Marigold	61/3,43	30,89	563,93	1559	97,2	0,0512	738
Hawthorn	61/3,55	31,95	604,26	1670	104,1	0,0479	767
-	61/3,56	32,08	608,06	1679	102,7	0,0476	771
Narcissus	61/3,66	33,02	644,51	1781	108,8	0,0450	797
-	61/3,70	33,37	658,71	1818	111,2	0,0440	807
Columbine	61/3,78	34,01	684,84	1893	115,6	0,0423	825
-	61/3,84	34,63	709,42	1958	117,4	0,0407	842
Carnation	61/3,89	35,03	725,10	2004	119,9	0,0400	854
-	61/3,98	35,85	760,06	2098	125,7	0,0381	877
Gladiolus	61/3,99	35,99	765,35	2116	126,5	0,0377	881
Coreopsis	61/4,09	36,91	805,68	2226	133,2	0,0358	907
-	61/4,11	37,04	810,71	2238	134,1	0,0358	910
-	61/4,23	38,15	861,42	2378	142,6	0,0335	942
-	61/3,57	39,28	912,06	2521	153,9	0,0316	975

Kod Adı	Tel Sayısı ve Tel Çapı		Toplam Çap	Kesit Alanı			Yaklaşık A ırlık	Beyan Dayanımı	D.A. Direnci	Akım Ta ıma Kapasitesi
	Alüminyum	Çelik		Alüminyum	Çelik	Toplam				
	mm	mm		mm ²	mm ²	mm ²				
Turkey	6/1,68	1/1,68	5,03	13,29	2,21	15,52	53,7	5,29	2,1030	105
Swan	6/2,12	1/2,12	6,35	21,17	3,53	24,70	85,3	8,28	1,3222	140
Swanate	7/1,96	1/2,62	6,53	21,11	5,38	26,49	99,6	10,50	1,3090	140
Sparrow	6/2,67	1/2,67	8,03	33,57	5,60	39,20	136	12,68	0,8333	184
Sparate	7/2,47	1/3,3	8,26	33,53	8,55	42,08	159	15,39	0,8235	184
Robin	6/3	1/3	8,99	42,40	7,06	49,46	171	15,79	0,6594	212
Raven	6/3,37	1/3,37	10,11	53,50	8,91	62,41	216	19,49	0,5216	242
Quail	6/3,78	1/3,78	11,35	67,30	11,22	78,52	272	23,62	0,4134	276
Pigeon	6/4,25	1/4,25	12,75	85,07	14,18	99,25	343	29,45	0,3281	315
Penguin	6/4,77	1/4,77	14,30	107,20	17,86	125,06	433	37,15	0,2608	357
Waxwing	18/3,09	1/3,09	15,47	135,00	7,50	142,50	430	30,61	0,2110	449
Partridge	26/2,57	7/2	16,31	135,00	21,98	156,98	546	50,27	0,2090	475
Ostrich	26/2,73	7/2,12	17,27	152,00	24,70	176,70	613	56,50	0,1860	492
Merlin	18/3,47	1/3,47	17,37	170,14	9,45	179,59	543	38,62	0,1673	519
Linnet	26/2,89	7/2,25	18,29	170,46	27,82	198,30	687	62,73	0,1657	529
Oriole	30/2,69	7/2,69	18,82	170,41	39,76	210,20	783	76,97	0,1647	535
Chickadee	18/3,77	1/3,77	18,87	200,83	11,16	212,00	641	44,22	0,1417	576
Brant	24/3,27	7/2,18	19,61	201,45	26,11	227,60	761	64,96	0,1411	584
Ibis	26/3,14	7/2,44	19,89	201,23	32,71	234,00	812	72,52	0,1404	587
Lark	30/2,92	7/2,92	20,47	200,80	47,00	247,80	925	90,31	0,1394	594
Pelican	18/4,14	1/4,14	20,68	242,20	13,45	255,65	770	52,50	0,1181	646
Flicker	24/3,58	7/2,39	21,49	241,50	31,40	273,00	913	76,52	0,1175	655
Hawk	26/3,44	7/2,67	21,79	241,50	39,17	280,70	975	86,76	0,1168	659
Hen	30/3,2	7/3,2	22,43	241,15	56,27	297,50	1111	105,9	0,1161	666
Osprey	18/4,47	1/4,47	22,33	282,30	15,70	298,00	898	60,95	0,1010	711
Parakeet	24/3,87	7/2,58	23,22	282,16	36,60	318,80	1066	88,01	0,1007	721
Dove	26/3,72	7/2,89	23,55	282,44	45,90	328,34	1139	100,5	0,1004	726
Eagle	30/3,46	7/3,46	24,21	282,00	65,80	348,00	1296	123,6	0,0994	734
Peacock	24/4,03	7/2,69	24,21	306,00	40,00	346,00	1159	96,01	0,0925	760
Squab	26/3,87	7/3,01	24,54	305,70	50,00	355,70	1237	108,0	0,0922	765
WoodDuck	30/3,61	7/3,61	25,25	307,00	71,61	378,60	1408	128,5	0,0915	774
Teal	30/3,61	19/2,16	25,25	307,00	69,60	376,60	1397	133,4	0,0915	773
Kingbird	18/4,78	1/4,78	23,88	323,00	18,00	341,00	1027	69,79	0,0886	773
Swift	36/3,38	1/3,38	23,62	323,00	9,00	332,00	956	60,85	0,0889	769
Rook	24/4,14	7/2,76	24,82	323,00	42,00	365,00	1217	97,79	0,0879	784
Grosbeak	26/3,97	7/3,09	25,17	321,70	52,50	374,20	1301	112,0	0,0876	789
Scoter	30/3,7	7/3,7	25,88	322,40	75,23	397,60	1481	135,1	0,0840	798
Egret	30/3,7	19/2,22	25,88	322,40	73,51	396,00	1469	140,0	0,0873	798
Flamingo	24/4,23	7/2,82	25,40	337,10	43,70	381,00	1277	105,3	0,0840	807
Gannet	26/4,07	7/3,16	25,76	338,10	55,00	393,10	1363	117,3	0,0837	812
Stilt	24/4,39	7/2,92	26,31	363,10	46,85	410,00	1370	113,3	0,0784	844
Starling	26/4,21	7/3,28	26,70	361,75	59,12	421,00	1464	126,2	0,0781	849
Redwing	30/3,92	19/2,35	27,46	362,00	82,37	444,40	1651	153,8	0,0774	859

ACSR Örgülü alüminyum iletken Amerikan ölçüleri ASTM B 232/B 232M



Kod Adı	Tel Sayısı ve Tel Çapı		Toplam Çap	Kesit Alanı			Yaklaşık Ağırlık	Beyan Dayanımı	D.A. Direnci	Akım Taahhüt Kapasitesi
	Alüminyum	Çelik		Alüminyum	Çelik	Toplam				
	mm	mm		mm ²	mm ²	mm ²				
Coot	36/3,77	1/3,77	26,39	401,9	11,2	413,1	1198	74,7	0,07397	884
Tern	45/3,38	7/2,25	27,03	402,84	27,87	430,71	1331,8	98,3	0,07192	887
Condor	54/3,08	7/3,08	27,72	402,84	52,19	455,03	1520,7	125,4	0,07192	889
Cuckoo	24/4,62	7/3,08	27,74	402,9	52,2	455,1	1522,2	124,1	0,07190	887
Drake	26/4,44	7/3,45	28,11	402,84	65,61	468,45	1626,4	140,1	0,07192	907
Mallard	30/4,14	19/2,48	28,96	402,84	91,87	494,71	1836,0	170,8	0,07208	918
Ruddy	45/3,59	7/2,40	28,73	455,81	31,54	487,35	1507,3	108,3	0,06356	958
Canary	54/3,28	7/3,28	29,52	456,06	59,1	515,16	1723,1	141,9	0,06352	961
Rail	45/3,70	7/2,47	29,61	483,42	33,42	516,84	1598,1	115,2	0,05994	993
Cardinal	54/3,38	7/3,38	30,42	483,42	62,65	546,07	1825,9	150,3	0,05994	996
Ortolan	45/3,85	7/2,57	30,81	523,68	36,19	559,87	1730,5	123,2	0,05531	1043
Curlew	54/3,52	7/3,52	31,68	523,68	67,87	591,55	1977,6	162,8	0,05531	1047
Bluejay	45/4,00	7/2,66	31,98	563,93	39,03	602,96	1866,0	132,6	0,05161	1092
Finch	54/3,65	19/2,19	32,85	563,93	71,48	635,41	2127,8	173,9	0,05161	1093
Bunting	45/4,14	7/2,76	33,12	604,26	41,55	645,81	1996,9	141,9	0,04820	1139
Grackle	54/3,77	19/2,27	33,97	604,26	76,52	680,78	2278,1	185,9	0,04820	1140
Bittern	45/4,27	7/2,85	34,17	644,1	44,52	688,62	2130,8	151,7	0,04518	1184
Pheasant	54/3,90	19/2,34	35,1	644,51	81,68	726,19	2431,4	193,9	0,04518	1187
Dipper	45/4,40	7/2,92	35,16	685,16	47,1	732,26	2263,0	161,0	0,04259	1229
Martin	54/4,02	19/2,41	36,17	684,84	86,71	771,55	2581,7	205,9	0,04259	1232
Bobolink	45/4,53	7/3,02	36,24	725,16	50,32	775,48	2397,2	170,8	0,04016	1272
Plover	54/4,14	19/2,48	37,24	725,16	91,81	816,97	2734,9	218,0	0,04016	1275
Nuthatch	45/4,65	7/3,10	37,2	765,16	52,9	818,06	2529,6	178,4	0,03802	1313
Parrot	54/4,25	19/2,55	38,25	765,16	97,16	862,32	2883,7	230,4	0,03802	1318
Lapwing	45/4,77	7/3,18	38,16	805,8	55,48	861,28	2663,5	187,3	0,03612	1354
Falcon	54/4,36	19/2,62	39,26	805,8	102,32	908,12	3038,5	242,9	0,03612	1359
Chuckar	84/3,70	19/2,22	42,7	901,93	73,55	975,48	3083,1	228,2	0,03228	1453
Bluebird	84/4,07	19/2,44	44,76	1092,2895	88,80	1181,09	3736,1	268,7	0,02667	1623
Kiwi	72/4,41	7/2,94	44,1	1099,21	47,50	1146,70	3425,6	222,0	0,02667	1607



Kod Adı	Tel Sayısı ve Tel Çapı		Toplam Çap	Kesit Alanı			Yaklaşık A ırılık	Beyan Dayanımı	D.A. Direnci	Akım Ta ıma Kapasitesi
	Alüminyum	Çelik		Alüminyum	Çelik	Toplam				
	mm	mm		mm ²	mm ²	mm ²				
Canary	54/3,28	7/3,28	29,52	456,1	59,1	515,20	1724	144	0,0633	660
-	42/3,38	7/2,13	29,87	483,4	24,84	508,24	1528	109,0	0,0597	678
Cardinal	54/3,38	7/3,38	30,42	483,4	62,65	546,05	1826	152	0,0597	682
-	42/3,99	7/2,21	30,57	523,7	26,97	550,67	1657	118	0,0551	710
Curlew	54/3,51	7/3,51	31,59	523,7	67,87	591,57	1978	165	0,0551	715
-	42/4,41	7/2,30	31,74	563,9	28,97	592,87	1783	126	0,0512	741
Finch	54/3,65	19/2,19	32,85	563,9	71,55	635,45	2121	179	0,0512	746
-	42/4,28	7/2,38	32,82	604,3	31,1	635,40	1911	135	0,0479	772
Grackle	54/3,77	19/2,27	33,97	604,26	76,58	680,84	2271	192	0,0479	776
-	42/4,42	7/2,46	33,9	644,51	33,16	677,67	2039	144	0,0449	800
Pheasant	54/3,90	19/2,34	35,1	644,51	81,68	726,19	2421	199	0,0449	805
-	42/4,56	7/2,53	34,95	684,84	35,23	720,07	2166	153	0,0423	829
Martin	54/4,02	19/2,41	36,17	684,84	86,71	771,55	2573	212	0,0423	835
-	42/4,69	7/2,61	35,97	725,1	37,35	762,45	2294	162	0,0397	858
Plover	54/4,14	19/2,48	37,24	725,1	91,87	816,97	2725	224	0,04	862
-	42/4,82	7/2,67	36,93	765,35	39,35	804,70	2420	171	0,0377	885
Parrot	54/4,25	19/2,55	38,25	765,4	96,84	862,24	2877	237	0,0377	890
-	48/4,36	7/3,60	38,58	805,7	71,1	876,80	2779	212	0,0358	929
Falcon	54/4,36	19/2,62	39,26	805,7	102,1	907,80	3028	250	0,0358	917
-	72/3,77	7/2,52	37,72	805,7	34,84	840,54	2498	176	0,0358	910
Bantam	3/1,68	4/1,68	5,04	6,65	8,84	15,49	87,80	11,7	4,3218	61
Magpie	3/2,12	4/2,12	6,36	10,58	14,13	24,71	139,70	18,6	2,7077	77
Shrike	3/2,67	4/2,67	8,01	16,84	22,45	39,29	222,60	28,6	1,7054	99
Snipe	3/3,37	4/3,37	10,11	26,17	35,68	61,85	354,10	43,9	1,0718	132
Loon	3/3,78	4/3,78	11,34	33,68	44,97	78,65	445,80	55,3	0,8514	149
Grouse	8/2,54	1/4,24	9,32	40,52	14,13	54,65	221,20	23,1	0,7077	157
Petrel	12/2,34	7/2,34	11,7	51,61	30,01	81,62	376,90	43,8	0,5591	193
Minorca	12/2,44	7/2,44	12,2	56,13	32,77	88,90	311,30	47,7	0,5134	198
Leghorn	12/2,69	7/2,69	13,45	68,19	39,81	108,00	498,50	57,5	0,4226	221
Guinea	12/2,92	7/2,92	14,6	80,68	46,97	127,65	587,80	67,6	0,3579	244
Dotterell	12/3,08	7/3,08	15,4	89,48	52,19	141,67	654,80	73,0	0,3215	260
Dorking	12/3,20	7/3,20	16	96,71	56,39	153,10	706,90	78,9	0,2982	271
Brahma	16/2,86	19/2,48	18,12	102,97	91,87	194,84	1004,9	122,5	0,2815	287
Auk	8/4,05	7/2,25	14,83	102,84	92,32	195,16	500,00	49,6	0,2789	276
Cochin	12/3,37	7/3,37	16,85	107,1	62,45	169,55	782,8	87,4	0,2694	288

ACSR Örgülü alüminyum iletken
Kanada ölçüleri CSA C 49



Kod Adı	Tel Sayısı ve Tel Çapı		Toplam Çap	Kesit Alanı			Yaklaşık A ırlık	Beyan Dayanımı	D.A. Direnci	Akım Ta ıma Kapasitesi
	Alüminyum	Çelik		Alüminyum	Çelik	Toplam				
	mm	mm		mm ²	mm ²	mm ²				
Wren	6/1,33	1/1,33	3,99	8,39	1,42	9,81	34	3,3	3,4226	63
Warbler	6/1,50	1/1,50	4,5	10,59	1,34	11,93	43	4,2	2,7139	67
Turkey	6/1,68	1/1,68	5,04	13,29	2,19	15,48	54	5,2	2,1535	86
Thrush	6/1,89	1/1,89	5,67	16,77	2,77	19,54	68	6,5	1,7077	93
Swan	6/2,12	1/2,12	6,36	21,16	3,55	24,71	85	8,2	1,3537	109
Swallow	6/2,38	1/2,38	7,14	26,65	4,45	31,09	108	10,0	1,0738	126
Sparrow	6/2,67	1/2,67	8,01	33,61	5,61	39,22	136	12,4	0,8504	140
Robin	6/3,00	1/3,00	9	42,39	7,1	49,49	171	15,5	0,6752	162
Raven	6/3,37	1/3,37	10,11	53,48	8,9	62,38	215	19,0	0,5351	186
Quail	6/3,78	1/3,78	11,34	67,42	11,23	78,65	273	10,8	0,4245	211
Pigeon	6/4,25	1/4,25	12,75	85,03	14,19	99,22	343	29,7	0,3366	241
Penguin	6/4,77	1/4,77	14,31	107,23	17,87	125,1	433	37,5	0,2671	276
Owl	6/5,36	7/1,74	16,09	135,16	17,55	152,7	508	42,5	0,2119	322
Waxwing	18/3,09	1/3,09	15,15	135,16	7,48	142,6	430	31,5	0,2126	319
Partridge	26/2,57	7/2,00	16,28	135,16	22	157,2	545	50,01	0,2136	321
Phoebe	18/3,28	1/3,28	16,4	152	8,45	160,5	483	35,5	0,1893	341
Ostrich	26/2,73	7/2,12	17,28	152	24,71	176,7	613	56,2	0,19	343
Piper	30/2,54	7/2,54	17,78	152	35,48	187,5	697	68,6	0,1903	348
Merlin	18/3,47	1/3,47	17,35	170,45	9,48	179,9	543	39,8	0,1686	364
Linnet	26/2,89	7/2,25	18,31	170,45	27,81	198,3	687	62,5	0,1696	368
Oriole	30/2,69	7/2,69	18,83	170,45	39,81	210,3	783	75,8	0,1696	370
Chickadee	18/3,77	1/3,77	18,85	201,42	11,16	212,6	641	46,3	0,143	402
Ibis	26/3,14	7/2,44	19,88	201,42	32,77	234,2	813	72,0	0,1434	404
Lark	30/2,92	7/2,92	20,44	201,42	46,97	248,4	923	88,8	0,1437	410
Pelican	18/4,14	1/4,14	20,7	241,68	13,42	255,1	769	54,8	0,1191	449
-	22/3,74	7/2,08	21,2	241,68	23,74	265,4	853	68,6	0,1194	452
Hawk	26/3,44	7/2,67	21,77	241,68	39,42	281,1	975	86,5	0,1194	450
Hen	30/3,20	7/3,20	22,4	241,68	56,39	298,1	1108	103,9	0,1198	453
Heron	30/3,28	7/3,28	22,96	253,35	59,1	312,5	1162	108,8	0,1142	469
-	22/4,04	7/2,24	22,88	282	27,68	309,7	993	79,1	0,1024	496
Dove	26/3,72	7/2,89	23,55	282	45,94	327,9	1137	99,9	0,1024	495
Eagle	30/3,46	7/3,46	24,22	282	65,81	347,8	1293	121,2	0,1027	497
-	22/4,21	7/2,34	23,86	306,58	30,07	336,7	1080	84,9	0,0942	519
Duck	54/2,69	7/2,69	24,21	306,58	39,81	346,4	1159	100,1	0,0945	520
-	22/4,32	7/2,40	24,48	322,26	31,61	353,9	1135	84,8	0,0896	532
Grosbeak	26/3,97	7/3,09	25,15	322,26	52,45	374,7	1299	111,2	0,0896	530
Egret	30/3,70	19/2,22	25,9	322,26	73,55	395,8	1467	140,6	0,0896	542
Goose	54/2,76	7/2,76	24,84	322,26	41,74	364	1217	105,2	0,0899	534
-	42/3,20	7/1,78	24,54	337,74	17,35	355,1	1068	78,6	0,0856	546
Gull	54/2,82	7/2,82	25,38	337,74	43,81	381,6	1277	109,2	0,0856	553
Starling	26/4,21	7/3,28	26,68	362,58	59,03	421,6	1462	125,0	0,0797	575
Redwing	30/3,92	19/2,35	27,43	362,58	82,58	445,2	1648	153,9	0,0797	581
-	42/3,31	7/1,84	25,38	362,58	18,65	381,2	1148	84,3	0,0797	573
Crow	54/2,92	7/2,92	26,28	362,58	46,97	409,6	1369	117,2	0,0797	577
Drake	26/4,44	7/3,45	28,11	402,84	65,61	468,5	1624	139	0,0715	611
Mallard	30/4,14	19/2,48	28,96	402,8	91,84	494,7	1832	171,0	0,0719	618
-	42/3,50	7/1,94	26,82	402,8	20,71	423,6	1274	93,6	0,0719	610
Condore	54/3,08	7/3,08	27,72	402,8	52,19	455	1521	127,0	0,0719	615
-	42/3,67	7/2,04	28,14	443,1	22,84	465,9	1402	102	0,0653	645
Crane	54/3,23	7/3,23	29,07	443,1	57,48	500,7	1674	133	0,0653	649
-	42/3,72	7/2,07	28,53	456,1	23,42	479,5	1442	105	0,0633	655



Kod: AER

Standartlar: TS HD 626 S1, TS 11654, SFS 2200,

Teknik Veriler

Maksimum çalışma sıcaklığı : 90 °C
Maksimum kısa devre sıcaklığı : 250 °C (max. 5 sn.)
Anma gerilimi : 0.6/1 kV

Kullanıldığı Yerler

Alçak gerilim hattı direklerinde çıplak iletken yerine AER kabloların kullanılması tercih edilmektedir. AER kabloları özellikle köy elektrifikasyonu ve yer altı kablolu tesislerin çok pahalı olduğu alanlarla im bölgelelerinde kullanılır.

Yapısı

- 1 Çok telli alüminyum iletken. 2 Polietilen izole. 3 Çıplak askı teli.

iletkenlerin Sayısı ve Anma Kesit Alanı	YALITILMI LETKENLER							ASKI TEL			KABLO	
	Sayı ve Kesit Alanı	Tel Sayısı	Ortalama Çap	Maksimum Direnç 20 °C	Akım Taıma Kapasitesi	Sayı ve Kesit Alanı	Akım Taıma Kapasitesi	Askı Teli Ortalama Çapı	Minimum Kopma Yüğü	Maksimum Direnç 20 °C	Yaklaşık Maksimum Bükülü Çap	Yaklaşık Net A ırlık
mm ²	mm ²	Adet	mm	ohm/km	A	mm ²	A	mm	kN	ohm/km	mm	kg/km
1x16+1x16+25	1x16	1	4,4	1,91	70	1x16	60	5,9	7,4	1,38	15	225
3x16+1x16+25	3x16	1	4,4	1,91	60	1x16	60	5,9	7,1	1,38	22	350
3x25+1x16+35	3x25	7	5,9	1,2	80	1x16	60	6,9	10,3	0,986	26	475
3x35+1x16+50	3x35	7	6,9	0,868	95	1x16	60	8x1	14,2	0,72	30	625
3x50+1x16+70	3x50	7	8,1	0,641	120	1x16	60	9,6	20,6	0,493	35	800
3x70+1x16+95	3x70	7	9,6	0,443	150	1x16	60	11,4	27,9	0,363	41	1100
4x16+1x16+25	4x16	1	4,4	1,91	60	1x16	60	5,9	7,4	1,38	25	410
4x25+1x16+35	4x25	7	5,9	1,2	80	1x16	60	6,9	10,3	0,986	30	610
4x35+1x16+50	4x35	7	6,9	0,868	95	1x16	60	8,1	14,2	0,72	34	810
4x50+1x16+70	4x50	7	8,1	0,641	120	1x16	60	9,63	20,6	0,493	40	1060
4x70+1x16+95	4x70	7	9,3	0,443	150	1x16	60	11,4	27,9	0,363	47	1420

0.6/1kV PE izoleli, Alüminyum iletkenli, çıplak askı telli, enerji kabloları



Kod: AER

Standartlar: TS HD 626 S1, TS 11654, SFS 2200,

Teknik Veriler

Maksimum çalışma sıcaklığı : 90 °C
Maksimum kısa devre sıcaklığı : 250 °C (max. 5 sn.)
Anma gerilimi : 0.6/1 kV

Kullanıldığı Yerler

Açık gerilim hattı direklerinde çıplak iletken yerine AER kabloların kullanılması tercih edilmektedir. AER kabloları özellikle köy elektrifikasyonu ve yer altı kablolu tesislerin çok pahalı olduğu alanlarda kullanılır.

Yapısı

- 1 Çok telli alüminyum iletken. 2 Polietilen izole. 3 Çıplak askı telli.

iletkenlerin Sayısı ve Anma Kesit Alanı	YALITILMI LETKENLER							ASKI TEL			KABLO	
	Sayı ve Kesit Alanı	Tel Sayısı	Ortalama Çap	Maksimum Direnç 20 °C	Akım Taşıma Kapasitesi	Sayı ve Kesit Alanı	Akım Taşıma Kapasitesi	Askı Teli Ortalama Çapı	Minimum Kopma Yüğü	Maksimum Direnç 20 °C	Yaklaşık Maksimum Bükülü Çap	Yaklaşık Net Ağırlık
mm ²	mm ²	Adet	mm	ohm/km	A	mm ²	A	mm	kN	ohm/km	mm	kg/km
1x16+25	1x16	1	4,4	1,91	75	-	-	5,9	7,4	1,38	15	140
1x25+35	1x25	7	5,9	1,2	10	-	-	6,9	10,3	0,986	17	200
1x35+50	1x35	7	6,9	0,868	125	-	-	8,1	14,2	0,72	20	275
3x16+25	3x16	1	4,4	1,91	70	-	-	5,9	7,4	1,38	22	275
3x25+35	3x25	7	5,9	1,2	90	-	-	6,9	10,3	0,986	26	400
3x35+50	3x35	7	6,9	0,868	115	-	-	8,1	14,2	0,72	30	575
3x50+70	3x50	7	8,1	0,641	140	-	-	9,6	20,6	0,493	35	750
3x70+95	3x70	7	9,6	0,443	180	-	-	11,4	27,9	0,363	41	1050
3x120+95	3x120	19	12,8	0,253	250	-	-	11,4	27,9	0,363	47	1550
4x16+25	4x16	1	4,4	1,91	70	-	-	5,9	7,4	1,38	24	375
4x25+35	4x25	7	5,9	1,2	90	-	-	6,9	10,3	0,986	28	500
4x35+50	4x35	7	6,9	0,868	115	-	-	8,1	14,2	0,72	32	680
4x50+70	4x50	7	8,1	0,641	140	-	-	9,6	20,6	0,493	38	900
4x70+95	4x70	7	9,6	0,443	180	-	-	11,4	27,9	0,363	45	1350

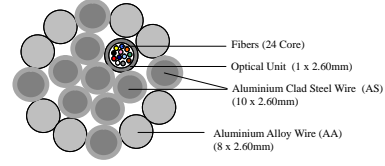

OPGW'nin Tanımı

OPGW (optical ground wire) elektrik iletim hatlarında kullanılan bir iletken çeşididir. Bu iletken, topraklama ve haberleşme fonksiyonlarını birleştirir. Bir OPGW iletkeninde, içerisinde optik fiberler olan bir yada daha fazla çelik tüp çelik ve alüminyum alaşım tel katmanlarıyla sarılmış bir yapıdadır. OPGW, faz iletkenlerini yıldırım düşmelerine karşı koruyan, normal koruma iletkeni vazifesi görür. iletkeninde optik fiberler, bütün montaj ve işletme amaçlarında en iyi korumayı sağlamak için thixotropic jel ile doldurulmuş paslanmaz çelik tüpler içine yerleştirilmiştir.

Optik Fiberler

OPGW'deki optik fiberler en uygun iletimi sağlamak üzere tasarlanmış ve üretilmiştir. Bu fiberler uzak mesafe bağlantıları ve yüksek kapasite özelliklerinden dolayı öncelikle haberleşme sistemlerinde kullanılır.

TEKNİK ÖZELLİKLER

TEKNİK ÖZELLİKLER		
Alüminyum Alaşım Tel Çapı	mm	2.60 ± 0.03
Alüminyum Kaplı Çelik Tel Çapı	mm	2.60 ± 0.05
F/O Tüpün Çapı	mm	2.60 ± 0.05
OPGW İletken Çapı	mm	13.00 ± 0.5
Alüminyum Kaplı Çelik Tel Sayısı	merkez	1
Alüminyum Kaplı Çelik Tel Sayısı	1.katman	5
Paslanmaz Çelik Tüp Sayısı	1.katman	1
Alüminyum Alaşım Sayısı	2. katman	8
Alüminyum Kaplı Çelik Tel Sayısı	2.katman	4
Büküm Yönü	1.katman	Sol Büküm (S-büküm)
Büküm Yönü	2.katman	Sağ Büküm (Z-büküm)
Toplam OPGW Kesit Alanı	mm ²	95.6
Alüminyum Alaşım Kilometrik Birim Ağırlığı	kg/km	115
Alüminyum Kaplı Çelik Bölümün Kilometrik Birim Ağırlığı	kg/km	350
F/O Tüp ve Jelinin Kilometrik Birim Ağırlığı	kg/km	16
OPGW'nin Kilometrik Birim Ağırlığı	kg/km	485
OPGW Nominal Gerilme Dayanımı	daN	8200
Tüm OPGW için Son Elastisite Modülü	daN/mm ²	11844
Tüm OPGW için Lineer Genleşme Katsayısı	10 ⁻⁶ /°C	15.1
izin Verilebilir Maksimum Gerilme	daN	3280
Orta Yüksek Gerilme	daN	1312 - 2050
Germe Kuvveti Dayanımı	daN	5740
Kısa Devre Akımı (0.5 Saniye) (40-180 °C)	A	14000
Maksimum Kısa Devre Akımı Sıcaklığı	°C	180
Maksimum Çalıma Sıcaklığı	°C	80
20 °C'deki Maksimum Direnç	ohm/km	0.540
F/O Paslanmaz Çelik Tüp Çapı	mm	2.2/2.6
Fiber Sayısı	adet	12-24
Çalıma Sıcaklık Aralığı	°C	-40 ile 80

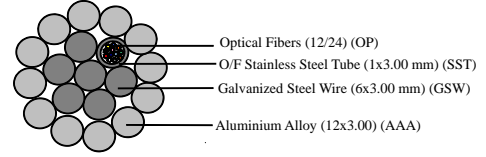

OPGW'nin Tanımı

OPGW (optical ground wire) elektrik iletim hatlarında kullanılan bir iletken çeşididir. Bu iletken, topraklama ve haberleşme fonksiyonlarını birleştirir. Bir OPGW iletkeninde, içerisinde optik fiberler olan bir yada daha fazla çelik tüp çelik ve alüminyum alaşım tel katmanlarıyla sarılmış bir yapıdadır. OPGW, faz iletkenlerini yıldırım düşmelerine karşı koruyan, normal koruma iletkeni vazifesi görür. iletkeninde optik fiberler, bütün montaj ve işletme amaçlarında en iyi korumayı sağlamak için thixotropic jel ile doldurulmuş paslanmaz çelik tüpler içine yerleştirilmiştir.

Optik Fiberler

OPGW'deki optik fiberler en uygun iletimi sağlamak üzere tasarlanmış ve üretilmiştir. Bu fiberler uzak mesafe bağlantıları ve yüksek kapasite özelliklerinden dolayı öncelikle haberleşme şebekelerinde kullanılır.

TEKNİK ÖZELLİKLER		
Alüminyum Alaşım Tel Çapı	mm	3.00±0.03
Galvanizli Çelik Tel Çapı	mm	3.00±0.05
F/O Tüpün Çapı	mm	3.00±0.05
OPGW İletken Çapı	mm	15.0±0.3 mm
Galvanizli Çelik Tel Sayısı	merkez	1
Galvanizli Çelik Tel Sayısı	1.katman	5
Paslanmaz Çelik Tüp Sayısı	1.katman	1
Alüminyum Alaşım Tel Sayısı	2.katman	12
Büküm Yönü	1.katman	Sol Büküm(S-büküm)
Büküm Yönü	2.katman	Sağ Büküm(Z-büküm)
Toplam OPGW Kesit Alanı	mm ²	134.3
Alüminyumun Alaşım Kilometrik Birim Ağırlığı	kg/km	235
Çelik Bölümün Kilometrik Birim Ağırlığı	kg/km	344
F/O Tüp ve Jelinin Kilometrik Birim Ağırlığı	kg/km	16
OPGW'nin Kilometrik Birim Ağırlığı	kg/km	595
OPGW Nominal Gerilme Dayanımı	daN	8950
Tüm OPGW için Son Elastisite Modülü	daN/mm ²	9500
Tüm OPGW için Lineer Genleşme Katsayısı	10 ⁻⁶ / °C	15.7
izin Verilebilir Maksimum Gerilme Kuvveti	daN	10580
Orta Yüksek (Medium High) Gerilme Kuvveti	daN	3650
Germe Kuvveti Dayanımı	daN	6258
Kısa Devre Akımı (0.5 Saniye) (40-180°C)	A	14700
Maksimum Kısa Devre Akımı Sıcaklığı	°C	180
Maksimum Çalışma Sıcaklığı	°C	80
20 °C'deki Maksimum Direnç	ohm/km	0.4
F/O Paslanmaz Çelik Tüp Çapı	mm	2.6/3.0
Fiber Sayısı	adet	12-24
Çalışma Sıcaklık Aralığı	°C	-40 ile 80

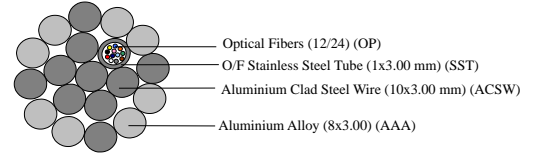

OPGW'nin Tanımı

OPGW (optical ground wire) elektrik iletim hatlarında kullanılan bir iletken çeşididir. Bu iletken, topraklama ve haberleşme fonksiyonlarını birleştirir. Bir OPGW iletkeninde, içerisinde optik fiberler olan bir yada daha fazla çelik tüp çelik ve alüminyum alaşım tel katmanlarıyla sarılmış bir yapıdadır. OPGW, faz iletkenlerini yıldırım düşmelerine karşı koruyan, normal koruma iletkeni vazifesi görür. iletkeninde optik fiberler, bütün montaj ve işletme amaçlarında en iyi korumayı sağlamak için thixotropic jel ile doldurulmuş paslanmaz çelik tüpler içine yerleştirilmiştir.

Optik Fiberler

OPGW'deki optik fiberler en uygun iletimi sağlamak üzere tasarlanmış ve üretilmiştir. Bu fiberler uzak mesafe bağlantıları ve yüksek kapasite özelliklerinden dolayı öncelikle haberleşme sistemlerinde kullanılır.

TEKNİK ÖZELLİKLER

TEKNİK ÖZELLİKLER		
Alüminyum Alaşım Tel Çapı	mm	3.00 ± 0.03
Alüminyum Kaplı Çelik Tel Çapı	mm	3.00 ± 0.05
F/O Tüpün Çapı	mm	3.00 ± 0.05
OPGW İletken Çapı	mm	15.00 ± 0.5
Alüminyum Kaplı Çelik Tel Sayısı	merkez	1
Alüminyum Kaplı Çelik Tel Sayısı	1.katman	5
Paslanmaz Çelik Tüp Sayısı	1.katman	1
Alüminyum Alaşım Sayısı	2. katman	8
Alüminyum Kaplı Çelik Tel Sayısı	2.katman	4
Büküm Yönü	1.katman	Sol El (S Büküm)
Büküm Yönü	2.katman	Sağ El (Z Büküm)
Toplam OPGW Kesit Alanı	mm ²	134.3
Alüminyum Alaşım Kilometrik Birim Ağırlığı	kg/km	152.8
Alüminyum Kaplı Çelik Bölümün Kilometrik Birim Ağırlığı	kg/km	465.6
F/O Tüp ve Jelinin Kilometrik Birim Ağırlığı	kg/km	16.0
OPGW'nin Kilometrik Birim Ağırlığı	kg/km	634.4
OPGW Nominal Gerilme Dayanımı	daN	10700
Tüm OPGW için Son Elastisite Modülü	daN/mm ²	11200
Tüm OPGW için Lineer Genleşme Katsayısı	10 ⁻⁶ /°C	15.1
izin Verilebilir Maksimum Gerilme	daN	4280
Orta Yüksek Gerilme	daN	1712 - 2675
Germe Kuvveti Dayanımı	daN	7490
Kısa Devre Akımı (0.5 Saniye) (40-180 °C)	A	14600
Maksimum Kısa Devre Akımı Sıcaklığı	°C	180
Maksimum Çalışma Sıcaklığı	°C	80
20 °C'deki Maksimum Direnç	ohm/km	0.4
F/O Paslanmaz Çelik Tüp Çapı	mm	2.6/3.0
Fiber Sayısı	adet	12-24
Çalışma Sıcaklık Aralığı	°C	-40 ile 80

12 F BERL T ÜP RENKLER	F BER NO	24 F BERL T ÜP RENKLER
KIRMIZI	1	KIRMIZI
SARI	2	SARI
YE L	3	YE L
MAV	4	MAV
MENEK E	5	MENEK E
KAHVERENG	6	KAHVERENG
S YAH VEYA GR	7	S YAH VEYA GR
TURUNCU	8	TURUNCU
PEMBE	9	PEMBE
GR VEYA AQUA	10	GR VEYA AQUA
AÇIK YE L VEYA BEYAZ	11	AÇIK YE L VEYA BEYAZ
NATUREL	12	NATUREL
	13	S YAH HALKALI KIRMIZI
	14	S YAH HALKALI SARI
	15	S YAH HALKALI YE L
	16	S YAH HALKALI MAV
	17	S YAH HALKALI MENEK E
	18	S YAH HALKALI KAHVERENG
	19	S YAH HALKALI BEYAZ
	20	S YAH HALKALI TURUNCU
	21	S YAH HALKALI PEMBE
	22	S YAH HALKALI GR
	23	S YAH HALKALI AÇIK YE L
	24	S YAH HALKALI NATUREL

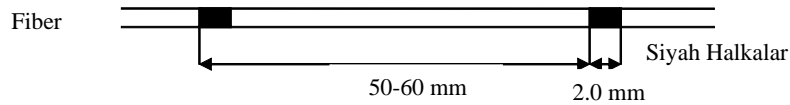

Tek Modlu Fiberlerin Genel Uygulaması

G.652 ve G.655 fiberler OPGW ebekeler için optimize edilmi tek modlu fiberler olarak adlandırılır. En önemli avantajları,

- Dük PMD(polarizasyon mod saçılması) de erleri,
- Daha iyi ek performansları,
- Yüksek dalga boyu oranlarına(1625 nm'ye) kadar kullanılabilir olmalarıdır.

NZDS(non-zero dispersion shifted)

Bu fiberler, DWDM uygulamaları için tasarlanmı tır. Bu tip iletimlerde yüksek hızın lineer olmayan etkilerini engelleyen, 1530 ile 1625 nm arasında çok dü ük saçılma karakteristi ine ve yüksek etki alanına sahiptir. Bu da daha önceki fiberlerle kar ıla tırıldı nda geli mi bir hizmet sunar.

FİBER TEKNİK ÖZELLİKLERİ (ITU-T G.652D)

		1310 nm	1550 nm
Zayıflama	dB/km	≤ 0.36	≤ 0.22
Büyük Bükülme Kaybı	dB	≤ 0.05	≤ 0.05
Fiber Kesim Dalgaboyu (λ_{cf})	nm	≤ 1260	
Kablo Kesim Dalgaboyu (λ_{cc})	nm	≤ 1260	
Mod Alan Çapı	μm	9.2 ± 0.4	10.4 ± 0.5

SAÇILMA

Saçılmanın Sıfır Noktaları (λ_o)	nm	1300nm ≤ λ_o ≤ 1324	
Kromatik Saçılma [ps/(nm x km)]	nm	≤ 3.5	≤ 18

GEOMETRİK ÖZELLİKLER

Örtü Tabakanın Çapı	μm	125.0 ± 0.7
Çekirdek Eş Merkezlilik Hatası	μm	≤ 0.6
Örtü Tabakanın Ovallığı	(%)	≤ 1.0
Birinci Kaplamanın Çapı	μm	245 ± 5

FİBER TEKNİK ÖZELLİKLERİ (ITU-T G.655 NZDS)

		1550 nm	1625 nm
Zayıflama	dB/km	≤ 0.25	≤ 0.27
Büyük Bükülme Kaybı	dB	≤ 0.05	≤ 0.05
Fiber Kesim Dalgaboyu (λ_{cf})	nm	≤ 1450	
Kablo Kesim Dalgaboyu (λ_{cc})	nm	≤ 1450	
Mod Alan Çapı	μm	9.6 ± 0.4	-

SAÇILMA

Saçılmanın Sıfır Noktaları (λ_o)	nm	≤ 1520	
Kromatik Saçılma[ps/(nm x km)]	1530-1565	≤ 2.0 - 6.0	
	1565-1625	≤ 4.5 - 11.2	

GEOMETRİK ÖZELLİKLER

Örtü Tabakanın Çapı	μm	125.0 ± 0.7
Çekirdek Eş Merkezlilik Hatası	μm	≤ 0.5
Örtü Tabakanın Ovallığı	%	≤ 0.7
Birinci Kaplamanın Çapı	μm	245 ± 5

Kablo üretiminde kullanılan en önemli hammadde olan bakır, HES bünyesinde üretilmektedir. Bakır üretimi başlıca 3 aşamada gerçekleştirilmekte olup, bunlar sırası ile anot döküm, elektroliz ve çubuk çekim safhalarıdır.

Bakır üretiminin HES bünyesinde yapılması bakır kalitesinin sürekli kontrol altında tutulmasını sağlamaktadır. Böylece, bu kaliteli bakırın kullanılması ile üretilen kabloların kalitesi de devamlı istenilen düzeyde tutulabilmektedir.

Üretilen bakır, elektrolitik katot bakır şeklinde veya istenilen çap değerinde çubuk veya ince tel olarak sunulabilmektedir.

Standartlar

TS EN 1977



Anot Döküm Ünitesi

Blister ve hurda bakırların ate rafinasyonuna tabi tutularak, anot elde edilen ünitemizde yıllık üretim kapasitesi 45.000 ton dur. Üretilen anot'un a ırlıkları 300 - 350 kg arasında de i mektedir. Rafinasyon i lemi sırasında, anında kalite kontrol yapılarak bakır içerisindeki bakır harici elementler kontrol edilmektedir. Kalite kontrol lâboratuarından alınan analiz sonuçlarına göre gerekli müdahaleler derhal yapılmakta ve bakır kalitesi sürekli yüksek seviyede tutulmaktadır.



Elektroliz Ünitesi

Anot bakırın, elektroliz i lemiyle içerisindeki bakır harici elementler elimine edilerek, minimum % 99.99 saflıkta elektrolitik katot bakırların elde edildi i ünitemiz 20.000 ton/yıl elektrolitik katot bakır üretim kapasitesine sahiptir. Üretilen katotların ortalama a ırlıkları 70 -100 kg arasında de i mektedir.





Yapısı

Örgülü bakır iletkenler; maksimum çekme dayanımını sağlayacak şekilde, sert bakır tellerin bükülmesiyle TS-3 standardına göre üretilir. Yuvarlak bakır teller bir merkez etrafında tek yada çok katlı olarak bükülür.

Standartlar

TS - 2, TS - 3, TS EN 13602, DIN 48201

Nominal Kesit	Tel Sayısı Tel Çapı	iletken Dı Çapı	Net A ırlık	iletken DC Direnci 20 °C de max	Hesaplanan Min. Kopma
mm ²	Adet/mm	mm	kg/km	ohm/km	kN
10	7/1,32	3,96	85,8	1,915	3,96
16	7/1,70	5,1	142,4	1,154	6,5
25	7/2,12	6,36	221,4	0,742	9,99
35	7/2,50	7,5	308	0,534	13,91
50	7/3,00	9	443,5	0,369	19,57
50	19/1,80	9	436,3	0,384	19,36
70	19/2,12	10,6	605,2	0,275	26,55
95	19/2,50	12,5	841,7	0,198	36,93
120	19/2,80	14	1056	0,158	45,27
150	37/2,24	15,68	1320	0,127	57,73
185	37/2,50	17,5	1644	0,102	71,91
240	61/2,24	20,2	2179	0,077	95,17
300	61/2,24	22,55	2715	0,062	118,56



Yapısı

Yumu ak (tavlı) bakır teller 0.15-4.0 mm. çapları arasında TS EN 13602 ve ASTM B3-1990 standartlarına göre üretilir.

Standartlar

TS EN 13602, TS EN 60228

Nominal Kesit	Tel Sayısı	iletken Dı Çapı	Net A ırlık	iletken DC Direnci 20 °C de max
mm ²	Adet	mm	kg/km	ohm/km
10	7	3,9	85,2	1,83
16	7	4,90	135,4	1,15
25	7	6,10	214,4	0,727
35	7	7,0	296,8	0,524
50	10	8,05	406,2	0,387
70	14	9,75	586,9	0,268
95	19	11,45	810,6	0,193
120	24	12,9	1030,6	0,153
150	30	14,25	1255	0,124
185	37	15,90	1575,6	0,0991
240	49	18,13	2086	0,0754
300	60	20,45	2620	0,0601

Alüminyum Filma in

Kablo ve iletken üretiminde kullanılan ve bakır ile birlikte en temel hammaddelerden olan alüminyum Hes Kablo'nun Kayseri Organize Sanayi Bölgesinde kurmu oldu u yeni tesislerinde üretilmektedir. Alüminyum çubuk üretiminin Hes kablo tesislerinde yapılması, bakırda oldu u gibi alüminyumda da kalitenin tamamen kontrol altında olmasını; mümkün olan en az seviyede dı etkene ba lı olmasını sa lamaktadır. Üretim, külçe alüminyumların sürekli döküm tekni i ile çubuk haline getirilmesi ekinde olmaktadır. Üretilen alüminyum çubuklar üstün mekanik ve elektriksel performanslarıyla kabloda ve havai iletkenlerde yüksek kaliteyi sunmaktadır.

Ürün : AlüminyumFilma in

Çap : 9.5±0.5 ve 12±0.5 mm

Paketleme :

Alüminyum çubuklar kangal ekinde sarılıp a aç paletler üzerinde sevk edilir.

A ırlık : 2000 kg ±%10

Garanti Edilen Kimyasal Bile im: EN AW 1370 (EAI 99.7)

Al(%)	Fe(%)	Si(%)	Cu(%)	Zn(%)	Ti(%)	Mn(%)	Mg(%)	Cr(%)	B(%)
(En az)	(En çok)	(En çok)	(En çok)	(En çok)	(En çok)	(En çok)	(En çok)	(En çok)	(En çok)
99.7	0.20	0.10	0.020	0.040	0.010	0.010	0.020	0.010	0.020

Mekanik ve Elektriksel Özellikler:

Tanımlama	Sertlik	Mukavemet (Mpa)	Özdirenç (m?.mm²/m)	iletkenlik (%IACS)
EN AW 1370 (AA 1370)	H11	80 - 95	27.85	61,90
	H12	95 - 110	28.01	61,55
	H13	105 - 120	28.01	61,55
	H14	115 - 130	28.01	61,55

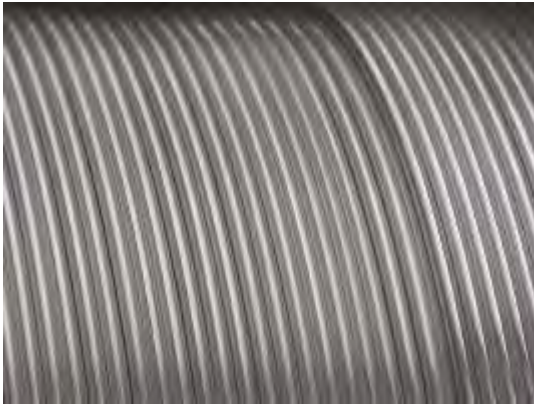

Tesisat ve Alçak Gerilim Kablolarında kullanılan izolasyon renkleri aşağıdaki gibidir. Stoklarımızda bulunabilecek kablolar aşağıdaki renge gösterilmiştir.

Kablo Tipleri	Damar Sayısı	O Tipi (sarı/ye ilsiz)	J Tipi (sarı/ye illi)
TES SAT KABLolari			
NVV (NYM) H03VV-F H05VV-F H07VVH6-F NHXMH NHMH 052XZ1-F	2	 Mavi-Kahverengi	
	3	 Gri-Kahverengi-Siyah	 Mavi-Kahverengi-Sarı/Ye il
	4	 Mavi-Kahverengi-Siyah-Gri	 Siyah-Sarı/Ye il-Mavi-Kahverengi
	5	 Mavi-Kahverengi-Siyah-Gri-Siyah	 Mavi-Kahverengi-Siyah-Gri-Sarı/Ye il
	>5	 Siyah Üzeri Beyaz Numara Baskılı	 Sarı/Ye il-Siyah Üzeri Beyaz Numara Baskılı
0.6/1 KV ALÇAK GERİLİM KABLolari			
YVV (NYY) YVCV (NYCY) YVZ2V (NYRY) YVZ3V (NYFGY) YXV (2XY) N2XH N2XH FE 180 YAVV(NAYY)	2	 Mavi-Kahverengi	
	3	 Gri-Kahverengi-Siyah	 Mavi-Kahverengi-Sarı/Ye il
	4	 Mavi-Kahverengi-Siyah-Gri	 Sarı/Ye il-Kahverengi-Siyah-Gri
	5	 Mavi-Kahverengi-Siyah-Gri-Siyah	 Mavi-Kahverengi-Siyah-Gri-Sarı/Ye il
	>5	 Siyah Üzeri Beyaz Numara Baskılı	 Sarı/Ye il-Siyah Üzeri Beyaz Numara Baskılı

Kablonun akım yüklenme şartları:

Kabloların yük altında oldukları ısı, kablo üzerinden her noktada çevreye yayılabilmelidir.

Kabloların yüklenebilmesi de bu duruma göre sınırlandırılmalıdır. Tablolarda verilen "Kabloların akım taşıma kapasiteleri", aşağıdaki döşeme şartlarına göre verilmiştir.

A) Havada (kabloların güneşten korunmuşu varsayılır.)

Çevre sıcaklığı	: 30 °C
Yük faktörü	: 1.0

Burada ortaya çıkan ısının engellenmediği, çevre sıcaklığının yükselmediği ve başka bir kaynağın olmadığı varsayılmıştır. Kablolar en yakında bulunan zemine, duvara veya tavana en az 2 cm uzaklıkta döşendiğinde; bu koşullar sağlanmıştır. Yan yana ve üst üste döşenmiş kablolar arasında, kablo çapının en az iki katı kadar boşluk olmalıdır. Kablo sistemlerinde bu değer yaklaşık 20 cm'dir. Yayılan ısı etkisinden dolayı artacak olan ortam sıcaklığının göz önüne alınarak uygun boşlukların bırakılması ve havalandırılması gerekmektedir.

B) Boru içerisinde

Çevre sıcaklığı	: 30 °C
Yük faktörü	: 1.0

C) Toprakta

Çevre sıcaklığı	: 20 °C
Yük faktörü	: 0.7
Toprağın termik direnci	: 0.7 K.m/W (çok nemli toprak) : 1.0 K.m/W (nemli toprak) : 1.5 K.m/W (kuru toprak) : 2.5 K.m/W (çok kuru toprak)
Döşeme derinliği	: 70 cm
Kablo sistem sayısı	: 1

Verilen akım değerleri toprak altına direk olarak döşenmiş kumla yataklanmış ve tuğlalarla çevrelenmiş kablolar için geçerlidir. Bu durumda kablo kanalı her biri altı metreden uzun olmayan sınırlı sayıda kablo borusu içermelidir. Ayrıca bağlantı noktalarının direk güneşten korunmuşu varsayılmıştır.

Kabloların akım yüklenme şartları kullanılan yalıtım malzemesinin özgül ısı direncine de bağlı olarak değerlendirilir.

Bu değer;

PVC yalıtımlı kablolarda	: 6.0 K.m/W
XLPE yalıtımlı kablolarda	: 3.5 K.m/W

Eğer kabloların döşeme şartları yukarıda belirtilenlerden farklı ise akım taşıma kapasiteleri; Tablo 1-4 arasındaki değerlerin Tablo 5 - 14 arasında verilen faktörlerle çarpılması ile bulunur.

TABLO 1
0.6/1 kV PVC ve XLPE izoleli, bakır iletkenli kabloların akım taşıma kapasitesi (Amper)

Döşeme Şartları

A) Toprakta : 20°C'de, 70 cm derinlikte, toprak termik direnci 1 K.m/W, yük faktörü 0.7

B) Havada : 30°C'de, yük faktörü 1.0

⊙⊙⊙ : Yan yana, kablolar arası mesafe; havada=1xkablo çapı, toprakta=7cm

⊙
⊙
⊙ : Üçgen demet şeklinde döşeme

Sistem sayısı : 1

İzole Cinsi Max. işletme sıcaklığı	PVC 70°C						XLPE 90°C							
	1		2		3-4		1		3-4					
	⊙⊙⊙		⊙ ⊙ ⊙		-		- -		⊙⊙⊙		⊙ ⊙ ⊙		- -	
Damar sayısı														
Anma Kesiti mm ²	A	B	A	B	A	B	A	B	A	B	A	B	A	B
1.5	-	25	-	20	32	20	26	18,5	39	32	32	25	30	24
2.5	-	34	-	27	42	27	34	25	51	42	43	34	40	32
4	-	45	-	37	54	37	44	34	66	56	55	44	52	42
6	-	57	-	48	68	48	56	43	82	71	68	57	64	53
10	-	78	-	66	90	66	75	60	109	96	90	77	86	73
16	127	103	107	89	116	89	98	80	139	128	115	102	111	96
25	163	137	137	118	150	118	128	106	179	173	149	139	143	130
35	195	169	165	145	181	145	157	131	213	212	178	170	173	160
50	230	206	195	176	215	176	185	159	251	258	211	208	205	195
70	282	261	239	224	264	224	228	202	307	328	259	265	252	247
95	336	321	287	271	317	271	275	244	366	404	310	326	303	305
120	382	374	326	314	360	314	313	282	416	471	352	381	346	355
150	428	428	366	361	406	361	353	324	465	541	396	438	390	407
185	483	494	414	412	458	412	399	371	526	626	449	507	441	469
240	561	590	481	484	537	484	464	436	610	749	521	606	511	551
300	632	678	542	549	-	-	524	481	689	864	587	697	580	638
400	730	817	624	657	-	-	600	560	788	1018	669	816	663	746
500	823	940	698	749	-	-	-	-	889	1173	748	933	-	-

TABLO 2
0.6/1 kV PVC ve XLPE izoleli, alüminyum iletkenli kabloların akım taşıma kapasitesi (Amper)

Döşeme Şartları

A) Toprakta : 20°C'de, 70 cm derinlikte, toprak termik direnci 1 K.m/W, yük faktörü 0.7

B) Havada : 30°C'de, yük faktörü 1.0

⊙⊙⊙ : Yan yana, kablolar arası mesafe; havada=1xkablo çapı, toprakta=7cm

⊙
⊙
⊙ : Üçgen demet şeklinde döşeme

Sistem sayısı : 1

İzole Cinsi Max. işletme sıcaklığı	PVC 70°C						XLPE 90°C							
	1		2		3-4		1		3-4					
	⊙⊙⊙		⊙ ⊙ ⊙		-		- -		⊙⊙⊙		⊙ ⊙ ⊙		- -	
Damar sayısı														
Anma Kesiti mm ²	A	B	A	B	A	B	A	B	A	B	A	B	A	B
25	-	-	-	-	-	91	99	83	-	-	-	-	111	100
35	151	131	127	113	-	113	118	102	164	163	137	131	132	122
50	179	160	151	138	-	138	142	124	195	200	163	161	157	147
70	218	202	186	174	-	174	176	158	238	254	201	205	195	189
95	261	249	223	210	-	210	211	190	284	313	240	253	233	232
120	297	291	254	244	-	244	242	221	323	366	274	296	266	270
150	332	333	285	281	-	281	270	252	361	420	308	341	299	308
185	376	384	323	320	-	320	308	289	408	486	350	395	340	357
240	437	460	378	378	-	378	363	339	476	585	408	475	401	435
300	494	530	427	433	-	-	412	377	537	675	462	548	455	501
400	572	642	496	523	-	-	475	444	616	798	531	647	526	592
500	649	744	562	603	-	-	-	-	699	926	601	749	-	-

TABLO 3
XLPE izoleli, bakır iletkenli orta gerilim kabloların akım taşıma kapasitesi (Amper)

Döşeme Şartları

A) Toprakta : 20°C'de, 70 cm derinlikte, toprak termik direnci 1 K.m/W, yük faktörü 0.7

B) Havada : 30°C'de, yük faktörü 1.0

☉☉☉ : Yan yana, kablolar arası mesafe; havada=1xkablo çapı, toprakta=7cm

☉☉ : Üçgen demet şeklinde döşeme

Sistem sayısı : 1

İzole Çapı Max. işletme sıcaklığı	XLPE 90°C																							
	35 kV						50/60 kV - 67/75 kV						120 kV						180/210 kV - 202/230 kV					
Arma gerilimi	35 kV						50/60 kV - 67/75 kV						120 kV						180/210 kV - 202/230 kV					
Demer sayısı	1			3			1			3			1			3			1			3		
Arma Kestili	☉☉☉		☉☉		●		☉☉☉		☉☉		●		☉☉☉		☉☉		●		☉☉☉		☉☉		●	
mm ²	A	B	A	B	A	B	A	B	A	B	A	B	A	B	A	B	A	B	A	B	A	B	A	B
25	185	180	154	167	149	141	179	191	157	162	148	143	-	-	-	-	-	-	-	-	-	-	-	-
35	201	238	191	199	176	171	212	231	187	195	178	173	213	233	189	199	178	173	214	233	192	202	181	176
50	241	285	227	241	208	196	249	277	220	234	210	206	250	279	223	238	210	206	251	279	226	241	214	210
70	301	356	277	301	255	249	303	345	269	292	256	257	304	347	273	296	256	257	306	348	276	299	261	262
95	364	435	331	365	307	307	358	418	321	354	307	313	361	420	325	358	307	313	363	421	329	362	313	319
120	424	496	379	419	353	353	404	481	364	407	349	360	407	483	368	412	349	360	410	483	373	416	356	364
150	479	554	422	479	396	406	441	537	405	460	392	410	445	540	410	466	392	410	449	540	415	469	400	418
185	549	637	476	543	447	464	493	612	457	527	443	469	498	614	463	532	443	469	503	615	468	536	441	478
240	640	746	550	640	523	548	563	716	528	621	513	553	569	718	534	627	513	553	576	718	541	630	510	562
300	724	846	619	731	581	632	626	811	593	709	576	635	633	813	601	715	576	635	641	812	608	717	-	-
400	795	941	695	840	653	726	676	901	665	815	650	731	686	904	674	819	650	731	697	904	684	823	-	-
500	883	1051	773	949	-	-	743	1006	739	921	-	-	756	1011	750	927	-	-	768	1011	762	929	-	-

TABLO 4
XLPE izoleli, alüminyum iletkenli, orta gerilim kabloların akım taşıma kapasitesi (Amper)

Döşeme Şartları

A) Toprakta : 20°C'de, 70 cm derinlikte, toprak termik direnci 1 K.m/W, yük faktörü 0.7

B) Havada : 30°C'de, yük faktörü 1.0

☉☉☉ : Yan yana, kablolar arası mesafe; havada=1xkablo çapı, toprakta=7cm

☉☉ : Üçgen demet şeklinde döşeme

Sistem sayısı : 1

İzole Çapı Max. işletme sıcaklığı	XLPE 90°C																							
	35 kV						50/60 kV - 67/75 kV						120 kV						180/210 kV - 202/230 kV					
Arma gerilimi	35 kV						50/60 kV - 67/75 kV						120 kV						180/210 kV - 202/230 kV					
Demer sayısı	1			3			1			3			1			3			1			3		
Arma Kestili	☉☉☉		☉☉		●		☉☉☉		☉☉		●		☉☉☉		☉☉		●		☉☉☉		☉☉		●	
mm ²	A	B	A	B	A	B	A	B	A	B	A	B	A	B	A	B	A	B	A	B	A	B	A	B
35	-	-	-	-	-	-	164	178	144	151	-	-	-	-	-	-	-	-	-	-	-	-	-	-
50	186	233	178	188	160	150	194	215	171	181	162	160	195	217	173	184	168	171	196	217	175	182	166	164
70	234	280	217	235	199	191	236	269	209	226	199	199	237	270	211	229	207	211	238	270	214	232	204	204
95	287	344	259	286	238	236	281	327	249	275	238	242	282	328	252	278	247	255	284	328	256	281	244	248
120	338	397	298	329	275	273	318	377	283	317	271	280	320	378	287	320	282	297	327	378	290	323	278	284
150	388	441	333	376	307	313	350	424	316	359	304	318	353	425	320	363	316	334	355	425	324	365	312	326
185	449	510	377	428	349	360	393	485	358	412	345	365	396	485	362	415	359	384	400	485	366	418	343	374
240	530	587	438	508	410	426	453	573	416	489	401	431	457	573	421	493	420	454	461	572	426	494	398	440
300	605	682	495	586	460	528	507	652	469	559	453	494	511	652	474	563	476	513	516	649	479	564	476	513
400	678	781	562	676	520	564	559	741	532	651	517	569	566	740	538	652	552	593	572	737	545	654	542	583
500	762	883	633	772	-	-	622	838	599	744	-	-	630	838	606	746	-	-	638	835	614	747	-	-

TABLO 5
Toprağa gömülmüş bütün kablolar için düzeltme faktörleri

Zincir Verilen Düzeltme Sıcaklığı (°C)	Toprak Sıcaklığı (°C)	Nemli Toprakın Isıl Öz Direnci (K.m/W)																	
		0.7 K.m/W					1.0 K.m/W					1.5 K.m/W					2.5 K.m/W		
		Yük Faktörü					Yük Faktörü					Yük Faktörü					Yük Faktörü		
°C	0.5	0.6	0.7	0.85	1.00	0.5	0.6	0.7	0.85	1.00	0.5	0.6	0.7	0.85	1.00	0.5-1.00			
XLPE Kablolar 90 °C	5	1,24	1,21	1,18	1,13	1,07	1,11	1,09	1,07	1,03	1,00	0,99	0,98	0,97	0,96	0,94	0,89		
	10	1,23	1,19	1,16	1,11	1,05	1,09	1,07	1,05	1,01	0,98	0,97	0,96	0,95	0,93	0,91	0,86		
	15	1,21	1,17	1,14	1,08	1,03	1,07	1,05	1,02	0,99	0,95	0,95	0,93	0,92	0,91	0,89	0,84		
	20	1,19	1,15	1,12	1,06	1,00	1,05	1,02	1,00	0,96	0,93	0,92	0,91	0,90	0,88	0,86	0,81		
	25	-	-	-	-	-	1,02	1,00	0,98	0,94	0,90	0,90	0,88	0,87	0,85	0,84	0,78		
	30	-	-	-	-	-	-	-	-	0,95	0,91	0,88	0,87	0,86	0,84	0,83	0,81	0,75	
	35	-	-	-	-	-	-	-	-	-	-	-	-	-	0,82	0,80	0,78	0,72	
	40	-	-	-	-	-	-	-	-	-	-	-	-	-	-	-	-	0,68	
PVC Kablolar 70 °C	5	1,29	1,26	1,22	1,15	1,09	1,13	1,11	1,08	1,04	1,00	0,99	0,98	0,97	0,95	0,93	0,86		
	10	1,27	1,23	1,19	1,13	1,06	1,11	1,08	1,06	1,01	0,97	0,96	0,95	0,94	0,92	0,89	0,83		
	15	1,25	1,21	1,17	1,10	1,03	1,08	1,06	1,03	0,99	0,94	0,93	0,92	0,91	0,88	0,86	0,79		
	20	1,23	1,18	1,14	1,08	1,01	1,06	1,03	1,00	0,96	0,91	0,90	0,89	0,87	0,85	0,83	0,76		
	25	-	-	-	-	-	1,03	1,00	0,97	0,93	0,88	0,87	0,85	0,84	0,82	0,79	0,72		
	30	-	-	-	-	-	-	-	-	0,94	0,89	0,85	0,84	0,82	0,80	0,78	0,76	0,68	
	35	-	-	-	-	-	-	-	-	-	-	-	-	-	0,77	0,74	0,72	0,63	
	40	-	-	-	-	-	-	-	-	-	-	-	-	-	-	-	-	0,59	

TABLO 6
Üç fazlı, aralarında 7 cm olan sistemlerde, üçgen formda, yan yana toprağa gömülmüş tek damarlı kablolar için düzeltme faktörleri

Sistem Sayısı	Nemli Toprakın Isıl Öz Direnci (K.m/W)																				
	0.7 km/W					1.0 km/W					1.5 km/W					2.5 km/W					
	Yük Faktörü					Yük Faktörü					Yük Faktörü					Yük Faktörü					
	0.5	0.6	0.7	0.85	1.00	0.5	0.6	0.7	0.85	1.00	0.5	0.6	0.7	0.85	1.00	0.5	0.6	0.7	0.85	1.00	
XLPE zoleli Kablolar 0,6/1kV-36 kV	1	1,09	1,04	0,99	0,93	0,87	1,11	1,05	1,00	0,93	0,87	1,13	1,07	1,01	0,94	0,87	1,17	1,09	1,03	0,94	0,87
	2	0,97	0,90	0,84	0,77	0,71	0,98	0,91	0,85	0,77	0,71	1,00	0,92	0,86	0,77	0,71	1,02	0,94	0,87	0,78	0,71
	3	0,88	0,80	0,74	0,67	0,61	0,89	0,82	0,75	0,67	0,61	0,90	0,82	0,76	0,68	0,61	0,92	0,83	0,76	0,68	0,61
	4	0,83	0,75	0,69	0,62	0,56	0,84	0,76	0,70	0,62	0,56	0,85	0,77	0,70	0,62	0,56	0,82	0,78	0,71	0,63	0,56
	5	0,79	0,71	0,65	0,58	0,52	0,80	0,72	0,66	0,58	0,52	0,80	0,73	0,66	0,58	0,52	0,81	0,73	0,67	0,59	0,52
	6	0,76	0,68	0,62	0,55	0,50	0,77	0,69	0,63	0,55	0,50	0,77	0,70	0,63	0,56	0,50	0,78	0,70	0,64	0,56	0,50
	8	0,72	0,64	0,58	0,51	0,46	0,72	0,65	0,59	0,52	0,46	0,73	0,65	0,59	0,52	0,46	0,74	0,66	0,59	0,52	0,46
	10	0,69	0,61	0,56	0,49	0,44	0,69	0,62	0,56	0,49	0,44	0,70	0,62	0,56	0,49	0,44	0,70	0,63	0,57	0,49	0,44
PVC zoleli Kablolar 0,6/1kV - 3,6/6 kV	1	1,01	1,02	0,99	0,93	0,87	1,04	1,05	1,00	0,93	0,87	1,07	1,06	1,01	0,94	0,87	1,11	1,08	1,01	0,94	0,87
	2	0,94	0,89	0,84	0,77	0,71	0,97	0,91	0,85	0,77	0,71	0,99	0,92	0,86	0,77	0,71	1,01	0,93	0,87	0,78	0,71
	3	0,86	0,79	0,74	0,67	0,61	0,89	0,81	0,75	0,67	0,61	0,90	0,83	0,76	0,68	0,61	0,91	0,83	0,77	0,68	0,61
	4	0,82	0,75	0,69	0,62	0,56	0,84	0,76	0,70	0,62	0,56	0,85	0,77	0,71	0,62	0,56	0,86	0,78	0,71	0,63	0,56
	5	0,78	0,71	0,65	0,58	0,52	0,80	0,72	0,66	0,58	0,52	0,80	0,73	0,66	0,58	0,52	0,81	0,73	0,67	0,59	0,52
	6	0,75	0,68	0,62	0,55	0,50	0,77	0,69	0,63	0,55	0,50	0,77	0,70	0,64	0,56	0,50	0,78	0,70	0,64	0,56	0,50
	8	0,71	0,64	0,58	0,51	0,46	0,72	0,65	0,59	0,52	0,46	0,73	0,65	0,59	0,52	0,46	0,73	0,66	0,60	0,52	0,46
	10	0,68	0,61	0,55	0,49	0,44	0,69	0,62	0,56	0,49	0,44	0,69	0,62	0,56	0,49	0,44	0,70	0,63	0,57	0,49	0,44

TABLO 8

Üç fazlı, aralarında 25 cm olan sistemlerde, üçgen formda, yan yana toprağa gömülmüş tek damarlı kablolar için düzeltme faktörleri

	Sistem Sayısı	Nemli Toprağın Isıl Öz Direnci (K.m/W)																			
		0.7 km/W					1.0 km/W					1.5 km/W					2.5 km/W				
		Yük Faktörü					Yük Faktörü					Yük Faktörü					Yük Faktörü				
		0.5	0.6	0.7	0.85	1.00	0.5	0.6	0.7	0.85	1.00	0.5	0.6	0.7	0.85	1.00	0.5	0.6	0.7	0.85	1.00
XLPE zoleli Kablolar 0,6/1kV-36 kV	1	1,09	1,04	0,99	0,93	0,87	1,11	1,05	1,00	0,93	0,87	1,13	1,07	1,01	0,94	0,87	1,17	1,09	1,03	0,94	0,87
	2	1,01	0,94	0,89	0,82	0,75	1,02	0,95	0,89	0,82	0,75	1,04	0,97	0,90	0,82	0,75	1,06	0,98	0,91	0,83	0,75
	3	0,94	0,87	0,81	0,74	0,67	0,95	0,88	0,82	0,74	0,67	0,97	0,89	0,82	0,74	0,67	0,99	0,90	0,83	0,74	0,67
	4	0,91	0,84	0,78	0,70	0,64	0,92	0,84	0,78	0,70	0,64	0,93	0,85	0,79	0,70	0,64	0,95	0,86	0,79	0,71	0,64
	5	0,88	0,80	0,74	0,67	0,60	0,89	0,81	0,75	0,67	0,60	0,90	0,82	0,75	0,67	0,60	0,91	0,83	0,76	0,67	0,60
	6	0,86	0,79	0,72	0,65	0,59	0,87	0,79	0,73	0,65	0,59	0,88	0,80	0,73	0,65	0,59	0,89	0,81	0,74	0,65	0,59
	8	0,83	0,76	0,70	0,62	0,56	0,84	0,76	0,70	0,62	0,56	0,85	0,77	0,70	0,62	0,56	0,86	0,78	0,71	0,62	0,56
	10	0,81	0,74	0,68	0,60	0,54	0,82	0,74	0,68	0,60	0,54	0,83	0,75	0,68	0,61	0,54	0,84	0,76	0,69	0,61	0,54
PVC zoleli Kablolar 0,6/1kV - 3,6/6 kV	1	1,01	1,02	0,99	0,93	0,87	1,04	1,05	1,00	0,93	0,87	1,07	1,06	1,01	0,94	0,87	1,11	1,08	1,01	0,94	0,87
	2	0,97	0,95	0,89	0,82	0,75	1,00	0,96	0,90	0,82	0,75	1,03	0,97	0,91	0,82	0,75	1,06	0,98	0,92	0,83	0,75
	3	0,94	0,88	0,82	0,74	0,67	0,97	0,88	0,82	0,74	0,67	0,97	0,89	0,83	0,74	0,67	0,98	0,90	0,84	0,74	0,67
	4	0,91	0,84	0,78	0,70	0,64	0,92	0,85	0,79	0,70	0,64	0,93	0,86	0,79	0,70	0,64	0,95	0,87	0,80	0,71	0,64
	5	0,88	0,81	0,75	0,67	0,60	0,89	0,82	0,76	0,67	0,60	0,90	0,82	0,76	0,67	0,60	0,91	0,83	0,77	0,67	0,60
	6	0,86	0,79	0,73	0,65	0,59	0,87	0,80	0,74	0,65	0,59	0,88	0,81	0,74	0,65	0,59	0,89	0,81	0,75	0,65	0,59
	8	0,83	0,76	0,70	0,62	0,56	0,84	0,77	0,71	0,62	0,56	0,85	0,78	0,71	0,62	0,56	0,86	0,78	0,72	0,62	0,56
	10	0,82	0,75	0,69	0,60	0,54	0,82	0,75	0,69	0,60	0,54	0,83	0,76	0,69	0,61	0,54	0,84	0,76	0,70	0,61	0,54

TABLO 9

Üç fazlı, aralarında 25 cm olan sistemlerde, düz formda, yan yana toprağa gömülmüş tek damarlı kablolar için düzeltme faktörleri

	Sistem Sayısı	Nemli Toprağın Isıl Öz Direnci (K.m/W)																			
		0.7 km/W					1.0 km/W					1.5 km/W					2.5 km/W				
		Yük Faktörü					Yük Faktörü					Yük Faktörü					Yük Faktörü				
		0.5	0.6	0.7	0.85	1.00	0.5	0.6	0.7	0.85	1.00	0.5	0.6	0.7	0.85	1.00	0.5	0.6	0.7	0.85	1.00
XLPE zoleli Kablolar 0,6/1kV-36 kV	1	1,08	1,05	0,99	0,91	0,85	1,13	1,07	1,00	0,92	0,85	1,18	1,09	1,01	0,92	0,85	1,19	1,11	1,03	0,93	0,85
	2	1,01	0,93	0,86	0,77	0,71	1,03	0,94	0,87	0,78	0,71	1,05	0,95	0,88	0,78	0,71	1,06	0,96	0,88	0,79	0,71
	3	0,92	0,84	0,77	0,69	0,62	0,93	0,85	0,77	0,69	0,62	0,95	0,86	0,78	0,69	0,62	0,96	0,86	0,79	0,69	0,62
	4	0,88	0,80	0,73	0,65	0,58	0,89	0,80	0,73	0,65	0,58	0,90	0,81	0,74	0,65	0,58	0,91	0,82	0,74	0,65	0,58
	5	0,84	0,76	0,69	0,61	0,55	0,85	0,77	0,70	0,61	0,55	0,87	0,78	0,70	0,62	0,55	0,87	0,78	0,71	0,62	0,55
	6	0,82	0,74	0,67	0,59	0,53	0,83	0,75	0,68	0,60	0,53	0,84	0,75	0,68	0,60	0,53	0,85	0,76	0,69	0,60	0,53
	8	0,79	0,71	0,64	0,57	0,51	0,80	0,71	0,65	0,57	0,51	0,81	0,72	0,65	0,57	0,51	0,81	0,72	0,65	0,57	0,51
	10	0,77	0,69	0,62	0,55	0,49	0,78	0,69	0,63	0,55	0,49	0,78	0,70	0,63	0,55	0,49	0,79	0,70	0,63	0,55	0,49
PVC zoleli Kablolar 0,6/1kV - 3,6/6 kV	1	0,96	0,97	0,98	0,91	0,85	1,01	1,01	1,00	0,92	0,85	1,07	1,05	1,01	0,92	0,85	1,16	1,10	1,02	0,93	0,85
	2	0,92	0,89	0,86	0,77	0,71	0,96	0,94	0,87	0,78	0,71	1,00	0,95	0,88	0,78	0,71	1,05	0,97	0,89	0,79	0,71
	3	0,88	0,84	0,77	0,69	0,62	0,91	0,85	0,78	0,69	0,62	0,95	0,86	0,79	0,69	0,62	0,96	0,87	0,79	0,69	0,62
	4	0,86	0,80	0,73	0,65	0,58	0,89	0,81	0,74	0,65	0,58	0,90	0,82	0,74	0,65	0,58	0,91	0,82	0,75	0,65	0,58
	5	0,84	0,76	0,70	0,61	0,55	0,85	0,77	0,70	0,61	0,55	0,87	0,78	0,71	0,62	0,55	0,87	0,79	0,71	0,62	0,55
	6	0,82	0,74	0,68	0,59	0,53	0,83	0,75	0,68	0,60	0,53	0,84	0,76	0,69	0,60	0,53	0,85	0,76	0,69	0,60	0,53
	8	0,79	0,71	0,65	0,57	0,51	0,80	0,72	0,65	0,57	0,51	0,81	0,72	0,65	0,57	0,51	0,81	0,73	0,66	0,57	0,51
	10	0,77	0,69	0,63	0,55	0,49	0,78	0,70	0,63	0,55	0,49	0,79	0,70	0,63	0,55	0,49	0,79	0,71	0,64	0,55	0,49

TABLO 10

Üç fazlı, aralarında 7 cm olan sistemlerde, düz formda, yan yana toprağa gömülmüş tek veya çok damarlı kablolar için düzeltme faktörleri

	Sistem Sayısı	Nemli Toprağın Isıl Öz Direnci (K.m/W)																			
		0.7 km/W					1.0 km/W					1.5 km/W					2.5 km/W				
		Yük Faktörü					Yük Faktörü					Yük Faktörü					Yük Faktörü				
		0.5	0.6	0.7	0.85	1.00	0.5	0.6	0.7	0.85	1.00	0.5	0.6	0.7	0.85	1.00	0.5	0.6	0.7	0.85	1.00
XLPE zoleli Kablolar 0,6/1kV-36 kV	1	1,02	1,03	0,99	0,94	0,89	1,06	1,05	1,00	0,94	0,89	1,09	1,06	1,01	0,94	0,89	1,11	1,07	1,02	0,95	0,89
	2	0,95	0,89	0,84	0,77	0,72	0,98	0,91	0,85	0,78	0,72	0,99	0,92	0,86	0,78	0,72	1,01	0,94	0,87	0,79	0,72
	3	0,86	0,80	0,74	0,68	0,62	0,89	0,81	0,75	0,68	0,62	0,90	0,83	0,77	0,68	0,62	0,92	0,84	0,77	0,69	0,62
	4	0,82	0,75	0,69	0,63	0,57	0,84	0,76	0,70	0,63	0,57	0,85	0,78	0,71	0,63	0,57	0,86	0,78	0,72	0,64	0,57
	5	0,78	0,71	0,65	0,59	0,53	0,80	0,72	0,66	0,59	0,53	0,81	0,73	0,67	0,59	0,53	0,82	0,74	0,67	0,60	0,53
	6	0,75	0,68	0,63	0,56	0,51	0,77	0,69	0,63	0,56	0,51	0,78	0,70	0,64	0,57	0,51	0,79	0,71	0,65	0,57	0,51
	8	0,71	0,64	0,59	0,52	0,47	0,72	0,65	0,59	0,52	0,47	0,73	0,66	0,60	0,52	0,47	0,74	0,66	0,60	0,53	0,47
	10	0,68	0,61	0,56	0,49	0,44	0,69	0,62	0,56	0,50	0,44	0,70	0,63	0,57	0,50	0,44	0,71	0,63	0,57	0,50	0,44
PVC zoleli Kablolar 0,6/1kV - 3,6/6 kV	1	0,91	0,92	0,94	0,94	0,89	0,97	0,97	1,00	0,94	0,89	1,04	1,03	1,01	0,94	0,89	1,13	1,07	1,02	0,95	0,89
	2	0,86	0,87	0,85	0,77	0,72	0,91	0,90	0,86	0,78	0,72	0,97	0,93	0,87	0,78	0,72	1,01	0,94	0,88	0,79	0,72
	3	0,82	0,80	0,75	0,68	0,62	0,86	0,82	0,76	0,68	0,62	0,91	0,84	0,77	0,68	0,62	0,92	0,84	0,78	0,69	0,62
	4	0,80	0,76	0,70	0,63	0,57	0,84	0,77	0,71	0,63	0,57	0,86	0,78	0,72	0,63	0,57	0,87	0,79	0,73	0,64	0,57
	5	0,78	0,72	0,66	0,59	0,53	0,81	0,73	0,67	0,59	0,53	0,81	0,74	0,68	0,59	0,53	0,82	0,75	0,68	0,60	0,53
	6	0,76	0,69	0,64	0,56	0,51	0,77	0,70	0,64	0,56	0,51	0,78	0,71	0,65	0,57	0,51	0,79	0,72	0,65	0,57	0,51
	8	0,72	0,65	0,59	0,52	0,47	0,73	0,66	0,60	0,52	0,47	0,74	0,67	0,61	0,52	0,47	0,75	0,67	0,61	0,53	0,47
	10	0,69	0,62	0,57	0,49	0,44	0,70	0,63	0,57	0,50	0,44	0,71	0,64	0,58	0,50	0,44	0,71	0,64	0,58	0,50	0,44

TABLO 11

Değişik hava sıcaklıkları için dönüştürme faktörleri



Ortam Sıcaklığı (°C)	10	15	20	25	30	35	40	45	50
1kV	1,22	1,17	1,12	1,03	1,00	0,93	0,87	0,79	0,71

Ortam sıcaklığı (°C)		10	15	20	25	30	35	40	45	50
Tip 10B-A Tip 10B-B	8,7/15kV'dan 20,8/36kV'a kadar olan kablolar	1,15	1,12	1,08	1,04	1,00	0,96	0,91	0,87	0,82
Tip 10B-C	20,8/36kV kablolar	1,17	1,13	1,09	1,04	1,00	0,95	0,90	0,84	0,79

Değişik toprak sıcaklıkları için dönüştürme faktörleri

Toprak Sıcaklığı (°C)	5	10	15	20	25	30	35	40	45
1kV	1,14	1,09	1,05	1,00	0,95	0,90	0,84	0,77	0,71

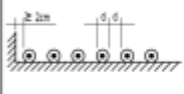
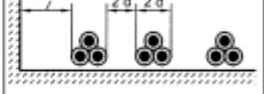
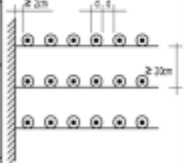
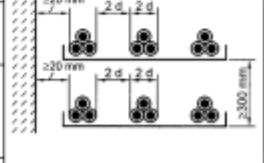
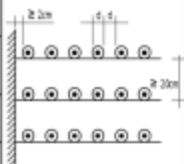
Üç fazlı sistemlerde tek damarlı kablolar için dönüşüm faktörleri (gruplandırılmış)

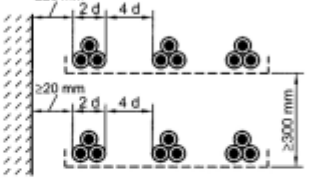
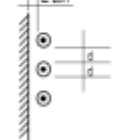
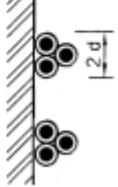
1	2	3			4					
1	Kabloların düzenlenmesi	Yassı biçimde serilmiş kablolar Açıklık = kablo çapı (d) Duvara uzaklık ≥ 20 mm			Üçgen biçiminde serilmiş kablolar Açıklık = 2 d Duvara uzaklık ≥ 20 mm					
	Sistemlerin sayısı	1	2	3		1	2	3		
2	Toprakta serme	0,92	0,89	0,88		0,98	0,96	0,94		
3	Kablo tavalarda serme (hava dolaşımı azaltılmış)	Tavaların sayısı								
		1	0,92	0,89		0,88	0,98	0,96		0,94
		2	0,87	0,84		0,83	0,95	0,91		0,87
		3	0,84	0,82		0,81	0,94	0,90		0,85
	6	0,82	0,80	0,79	0,93	0,88	0,82			
4	Kablo merdivenlerinde serme	Merdivenlerin sayısı								
		1	1,00	0,97		0,96	1,00	1,00		1,00
		2	0,97	0,94		0,93	0,97	0,95		0,93
		3	0,96	0,93		0,92	0,96	0,94		0,90
	6	0,94	0,91	0,90	0,95	0,93	0,87			
5	Azaltmaların gerekli olmadığı düzenlemeler ¹⁾	Kablolar genişletilmiş açıklık ile yassı biçimde serilirse en düşük karşılıklı ısınma metalik örtüde artan ısı vasıtasıyla tesirsiz hale gelecektir. Bundan dolayı burada azaltmanın olmadığı düzenler hakkında hiçbir bilgi verilemez.								
6	Birbiri üzerindeki kabloların sayısı	1	2	3		1	2	3		
7	Çerçeve veya duvar üzerinde	0,94	0,91	0,89		0,89	0,86	0,84		

¹⁾ Sadece ortam sıcaklığı kablo tarafından üretilen ısı vasıtasıyla fark edilebilir şekilde yükseltilmediğinde bu bilgiler geçerlidir.

Dönüştürme faktörleri, havadaki

Üç damarlı ve çok damarlı kablolar, d.a. çalışmada yalnızca bir damarlı kablo

1		2	3	4	5	6	7		
Düzenleme		Yatay serme							
1	Yan yana serilmiş kabloların sayısı	1	2	3	4	6			
2	Toprak üstünde serme	0.97	0.96	0.94	0.93	0.90			
3	Kablo oluklarında serme Yetersiz hava dolaşımı	olukların sayısı	1	0.97	0.96	0.94	0.93	0.90	
			2	0.97	0.95	0.92	0.90	0.86	
			3	0.97	0.94	0.91	0.89	0.84	
			6	0.97	0.93	0.90	0.88	0.83	
4	Kablo oluklarında serme	olukların sayısı	1	1.00	1.00	1.00	1.00	1.00	
			2	1.00	0.99	0.98	0.97	0.96	
			3	1.00	0.98	0.97	0.96	0.93	
			6	1.00	0.97	0.96	0.94	0.91	
5	Bir diğerinin üzerine serilmiş kabloların sayısı	1	2	3	4	6			
6	Karkas üzerine veya doğrudan duvar üzerine tutturma	1.00	0.91	0.89	0.87	0.86			
7	Bu düzenleme ¹⁾ için bir azaltma gerekli değildir.	Kabloların sınırlandırılmamıştır.					sayısı		

Dönüştürme faktörleri, havadaki kablolar

Üç damarlı kablo ve çok damarlı kablolar, d.a. çalışmada yalnızca bir damarlı kablo

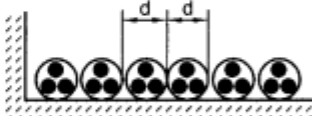
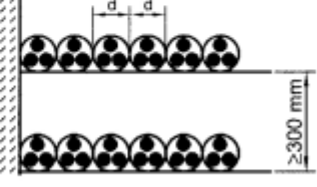
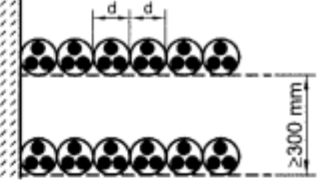
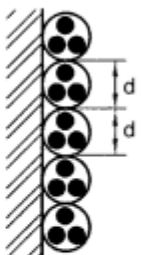
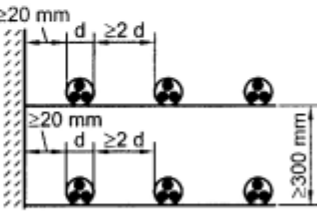
1		2	3	4	5	6	7	8		
Düzenleme		Yatay serme								
1	Yan yana serilmiş kabloların sayısı	1	2	3	4	6	9			
2	Toprak üstünde serme	0,97	0,85	0,78	0,75	0,71	0,68			
3	Kablo oluklarında serme Yetersiz hava dolaşımı	olukların sayısı	1	0,97	0,85	0,78	0,75	0,71	0,68	
			2	0,97	0,84	0,76	0,73	0,68	0,63	
			3	0,97	0,83	0,75	0,72	0,66	0,61	
			6	0,97	0,81	0,73	0,69	0,63	0,58	
4	Kablo oluklarında serme	olukların sayısı	1	1,00	0,87	0,82	0,80	0,79	0,78	
			2	1,00	0,86	0,80	0,78	0,76	0,73	
			3	1,00	0,85	0,79	0,76	0,73	0,70	
			6	1,00	0,83	0,76	0,73	0,69	0,66	
5	Bir diğ erinin üzerine serilmiş kabloların sayısı	1	2	3	4	6	9			
6	Karkas üzerine veya doğ rudan duvar üzerine tutturma	0,95	0,78	0,73	0,72	0,68	0,66			
7	Bu düzenleme ¹⁾ için bir azaltma gerekli değildir.	Yan yana serilmiş kabloların sayısı sınırlanmamıştır.								

TABLO 24
Etkin direnç

Nominal kesit mm ²	Direnç	
	Cu Ω / km	Al Ω / km
1.5	12.10	-
2.5	7.41	-
4	4.61	-
6	3.08	-
10	1.83	-
16	1.15	1.91
25	0.727	1.20
35	0.524	0.868
50	0.387	0.641
70	0.268	0.443
95	0.193	0.320
120	0.153	0.253
150	0.124	0.206
185	0.0991	0.164
240	0.0754	0.125
300	0.0601	0.100
400	0.0470	0.0778

Çevre sıcaklığına bağlı olarak direnç düzeltme faktörleri

$$R_{20} = R_{\delta} \cdot \frac{254.5}{234.5 + \delta} \text{ (Cu)}$$

$$R_{20} = R_{\delta} \cdot \frac{248}{228 + \delta} \text{ (Al)}$$

R₂₀ : 20^oC'deki iletken direnci (Ω/km)
 R_δ : δ^oC'deki iletken direnci (Ω/km)
 δ : iletken sıcaklığı (°C)

Serme derinliği ile ilgili beyan değerleri azaltma faktörleri

Derinlik cm	U=1000 V	
	S ≤ 50 mm ²	70-240 mm ²
50	1,02	1,04
60	1,01	1,02
70	1,00	1,00
80	0,99	0,98
100	0,97	0,96
120	0,95	0,94
150	0,93	0,92

TS HD 603 S1 - TS HD 604 S1 STANDARTLARINA GÖRE HAZIRLANMI TIR

Çok damarlı kablolar için toprağın ısı öz direnci ile ilgili beyan değerleri azaltma faktörleri



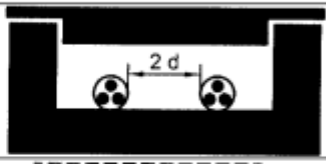
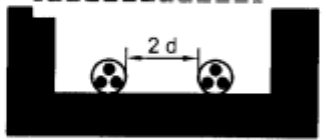
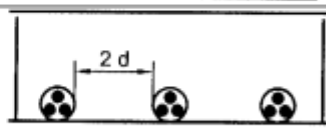
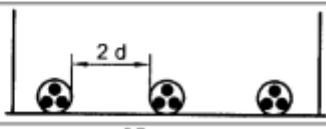
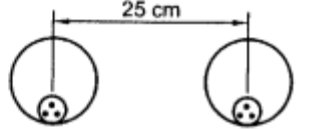

Anma alan mm ²	Isıl öz direnç K x cm / W								
	50	70	80	100	120	150	200	250	300
1,5	1,14	1,08	1,05	1	0,96	0,90	0,83	0,77	0,72
2,5	1,15	1,08	1,05	1	0,96	0,90	0,82	0,76	0,71
4	1,16	1,08	1,05	1	0,95	0,89	0,82	0,76	0,71
6	1,16	1,09	1,06	1	0,95	0,89	0,81	0,75	0,70
10	1,17	1,09	1,07	1	0,95	0,89	0,80	0,75	0,70
16	1,18	1,10	1,08	1	0,95	0,89	0,80	0,74	0,69
25	1,20	1,10	1,08	1	0,94	0,89	0,79	0,72	0,67
50	1,24	1,13	1,08	1	0,94	0,89	0,77	0,70	0,65
95	1,24	1,13	1,08	1	0,94	0,86	0,77	0,70	0,64
150	1,25	1,13	1,08	1	0,94	0,86	0,76	0,69	0,64
240	1,25	1,13	1,08	1	0,93	0,86	0,76	0,69	0,64

TS HD 603 S1 - TS HD 604 S1 STANDARTLARINA GÖRE HAZIRLANMI TIR

Kablo kanallarında, kablo donanımlı kanallarında ve borularında serili diğer kablolarla yakınlık ile ilgili beyan değerleri azaltıcı faktörler

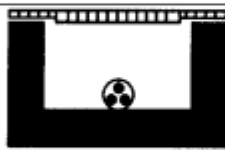
		Çok damarlı kabloların sayısı				
		2	3	4	5	6
İş yeri kanalları (kapalı)		0,94	0,90	0,88	0,86	0,85
İş yeri kanalları (yarı açık)		0,95	0,91	0,89	0,87	0,86
Kapalı kablo donanımlı kanalı		0,94	0,90	0,88	0,86	0,85
Açık kablo donanımlı kanalı		0,97	0,93	0,91	0,89	0,88
Borular (120 derinlik) cm		0,91	0,85	0,81	0,78	0,76

Kablo kanallı, kablo donanımlı kanalı ve boru etkileri ili ilgili beyan değerleri azaltıcı faktörler

		Anma alan mm ²	Çok damarlı kablo
İş yeri kanalı (kapalı)			0,90
İş yeri kanalı (yarı açık)			0,95
Kapalı kablo donanımlı kanalı			0,90
Açık kablo donanımlı kanalı			0,98
Borular (120 cm derinlik) 1 boru		≤ 0,50 70 – 150 240	0,81 0,80 0,79

OG Kabloları dönü türme faktörleri

Bir tek damarlı kablo sistemleri için topra ın ısı öz direnci ile ilgili azaltma faktörleri

	Kesit alanı mm ²	Isıl öz direnç de eri K.m/W								
		0,50	0,70	0,80	1,00	1,20	1,50	2,00	2,50	3,00
Tip 10B-A	25	1,37	1,19	1,12	1,00	0,91	0,80	0,67	0,58	0,52
	50	1,39	1,20	1,12	1,00	0,91	0,80	0,67	0,58	0,52
	95	1,42	1,21	1,13	1,00	0,91	0,79	0,67	0,58	0,52
	150	1,45	1,22	1,13	1,00	0,90	0,78	0,66	0,57	0,51
	240	1,47	1,23	1,14	1,00	0,90	0,78	0,65	0,57	0,51
Tip 10B-B	400	1,49	1,23	1,14	1,00	0,90	0,78	0,65	0,56	0,50
	630	1,51	1,24	1,14	1,00	0,89	0,77	0,65	0,56	0,50
	1000	1,53	1,25	1,15	1,00	0,89	0,77	0,64	0,55	0,49
Tip 10B-C	240	1,29	1,15	1,09	1,00	0,93	0,85	0,75	0,68	0,62
	400	1,30	1,15	1,09	1,00	0,93	0,84	0,74	0,67	0,62
	630	1,30	1,15	1,09	1,00	0,92	0,84	0,74	0,66	0,61
	1000	1,32	1,16	1,10	1,00	0,92	0,83	0,73	0,66	0,61

Serme derinliği ile ilgili azaltma faktörleri

cm olarak derinlik	U≤15 kV S ≤ 300 mm ²	U≤15 kV S > 300 mm ²	U >15 kV S ≤ 300 mm ²	U >15 kV S > 300 mm ²
50	1,03	1,05	-	-
60	1,02	1,03	-	-
70	1,00	1,00	-	-
80	0,99	0,98	1,02	1,03
100	0,97	0,95	1,00	1,00
120	0,95	0,93	0,99	0,98
150	0,93	0,91	0,97	0,95
200	-	-	0,94	0,92
250	-	-	0,92	0,90

S = İletkenin kesit alanı

Sistemlerin sayısı	Kesit alanı mm ²	2	3	4	5	6	8	10
	25	0,86	0,78	0,73	0,70	0,67	0,64	0,62
	50	0,85	0,77	0,72	0,69	0,67	0,64	0,62
	95	0,85	0,77	0,72	0,69	0,67	0,63	0,62
	150	0,84	0,76	0,72	0,68	0,66	0,63	0,62
	240	0,84	0,76	0,71	0,68	0,66	0,63	0,61
	400	0,84	0,75	0,71	0,67	0,65	0,62	0,60
	630	0,83	0,75	0,70	0,65	0,65	0,62	0,60
1000	0,82	0,74	0,69	0,64	0,64	0,61	0,59	
	25	0,89	0,81	0,77	0,73	0,72	0,69	0,67
	50	0,89	0,80	0,76	0,73	0,71	0,68	0,66
	95	0,89	0,80	0,76	0,73	0,71	0,68	0,66
	150	0,88	0,80	0,76	0,72	0,70	0,67	0,65
	240	0,88	0,79	0,75	0,72	0,70	0,67	0,65
	400	0,87	0,78	0,74	0,71	0,69	0,66	0,64
	630	0,87	0,77	0,73	0,70	0,68	0,65	0,63
1000	0,86	0,76	0,72	0,69	0,67	0,64	0,62	

Havada serili diğer kablo sistemlerinin çevresiyle ilgili azaltma faktörleri

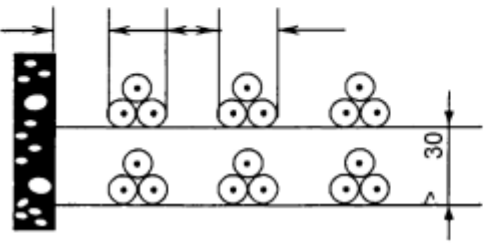
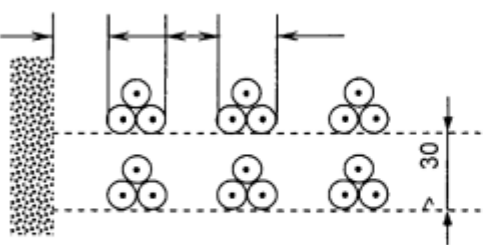
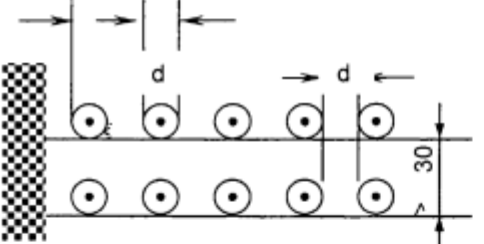
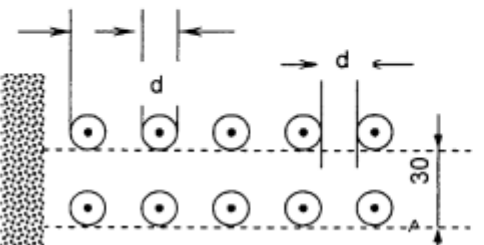
	Rafların sayısı	Sistemlerin sayısı		
		1	2	3
A. Yetersiz hava dolaşımı kablo rafları ≥ 2 cm $2d$ $2d$ 	1	0,95	0,90	0,88
	2	0,90	0,85	0,83
	3	0,88	0,83	0,81
	6	0,86	0,81	0,79
B. Yeterli hava dolaşımı kablo rafları ≥ 2 cm $2d$ $2d$ 	1	1,00	0,98	0,96
	2	1,00	0,95	0,93
	3	1,00	0,94	0,92
	6	1,00	0,93	0,90
A. Yetersiz hava dolaşımı kablo rafları ≥ 2 cm 	1	0,92	0,89	0,88
	2	0,87	0,84	0,83
	3	0,84	0,82	0,81
	6	0,82	0,80	0,79
B. Yeterli hava dolaşımı kablo rafları ≥ 2 cm 	1	1,00	0,97	0,96
	2	1,00	0,94	0,93
	3	1,00	0,93	0,92
	6	1,00	0,91	0,90

TABLO 14
Toprağa gömülmüş veya açık havada kesitleri 1.5 mm² ile 10 mm² arasındaki çok damarlı kablolar için düzeltme faktörleri

Yük Altındaki Damar Sayısı	Toprakta	Havada
5	0,70	0,75
7	0,60	0,65
10	0,50	0,55
14	0,45	0,50
19	0,40	0,45
24	0,35	0,40
40	0,30	0,35
61	0,25	0,30

TABLO 15

Bakır ve Alüminyum iletkenli kablolar için müsaade edilen iletme sıcaklıkları kısa devre sıcaklıkları ve kısa devre akımları

Kablo tipi	Max. işletme sıcaklığı °C	Max. kısa devre sıcaklığı °C	Kısa devre başlangıcındaki iletken sıcaklığı, °C									
			90	80	70	65	60	50	40	30	20	
			Bakır iletkenli XLPE izoleli	90	250	143	149	154	157	159	165	170
Alüminyum iletkenli XLPE izoleli	90	250	94	98	102	104	105	109	113	116	120	
Bakır iletkenli PVC izoleli	< 300 mm ²	70	160	—	—	115	119	122	129	136	143	150
	> 300 mm ²	70	140	—	—	103	107	111	118	126	133	140
Alüminyum iletkenli PVC izoleli	< 300 mm ²	70	160	—	—	76	78	81	85	90	95	99
	> 300 mm ²	70	140	—	—	68	71	73	78	83	88	93

Çeşitli açma süreleri için kısa devre akımı, I_{sc}

$$I_{sc} = \frac{I_{MN}}{\sqrt{T_1}}$$

I_{MN} = 1 s için kısa devre akımı

T_1 = Açma süresi, s

I_{MN} = İletken kesiti (mm²) × 1 s için kısa devre akım yoğunluğu (A/mm²) × 10⁻³ kA

TABLO 16
PVC İzoleli kabloların 50 Hz deki endüktif reaktansları

Nominal İletken Kesiti mm ²	Nominal gerilim					
	0,6/1 kV		3,6/6 kV		6/10 kV	
	çok damar ohm/km ¹	tek damar ohm/km ²	üç damar ohm/km ¹	tek damar ohm/km ²	üç damar ohm/km ¹	tek damar ohm/km ²
25	0.082	0.103	0.107	0.137	0.122	0.127
35	0.079	0.098	0.101	0.131	0.116	0.119
50	0.078	0.095	0.097	0.127	0.114	0.113
70	0.075	0.090	0.092	0.117	0.107	0.107
95	0.075	0.088	0.088	0.112	0.103	0.104
120	0.073	0.085	0.085	0.107	0.099	0.100
150	0.073	0.084	0.083	0.105	0.096	0.097
185	0.073	0.084	0.081	0.102	0.093	0.094
240	0.072	0.082	0.078	0.097	0.089	0.093
300	0.072	0.081	0.077	0.095	0.087	0.091
400		0.079		0.092		0.088
500		0.079		0.089		0.085

TABLO 17
XLPE İzoleli kabloların 50 Hz deki endüktif reaktansları

Nominal İletken Kesiti mm ²	Nominal gerilim									
	0,6/1 kV		6/10 kV		8,7/15 kV		12/20 kV		20.8/36 kV	
	tek damar ohm/km ²	çok damar ohm/km ¹	tek damar ohm/km ²	çok damar ohm/km ¹	tek damar ohm/km ²	çok damar ohm/km ¹	tek damar ohm/km ²	çok damar ohm/km ¹	tek damar ohm/km ²	çok damar ohm/km ¹
Standart tasarım										
35	-	0.075	0.133	-	0.139	-	0.144	-	-	-
50	0.088	0.072	0.127	0.110	0.132	0.117	0.137	0.123	0.146	0.135
70	0.085	0.072	0.119	0.103	0.124	0.110	0.129	0.115	0.135	0.127
95	0.082	0.069	0.114	0.099	0.118	0.105	0.123	0.110	0.131	0.121
120	0.082	0.069	0.109	0.095	0.114	0.101	0.118	0.106	0.125	0.116
150	0.082	0.069	0.106	0.092	0.110	0.098	0.114	0.102	0.121	0.113
186	0.082	0.069	0.102	0.090	0.106	0.095	0.110	0.099	0.117	0.109
210	0.079	0.069	0.098	0.087	0.102	0.091	0.105	0.095	0.112	0.104
300	-	-	0.095	0.084	0.099	0.089	0.102	0.092	0.108	0.101
400	-	-	0.091	-	0.095	-	0.098	-	0.103	-
500	-	-	0.099	-	0.092	-	0.094	-	0.100	-
Boylamasına su geçirmez tasarım										
35	-	-	0.147	-	-	-	0.157	-	-	-
50	-	-	0.140	-	-	-	0.150	-	0.159	-
70	-	-	0.133	-	-	-	0.142	-	0.150	-
95	-	-	0.127	-	-	-	0.135	-	0.143	-
120	-	-	0.123	-	-	-	0.131	-	0.139	-
150	-	-	0.120	-	-	-	0.127	-	0.135	-
186	-	-	0.114	-	-	-	0.122	-	0.129	-
210	-	-	0.110	-	-	-	0.117	-	0.124	-
300	-	-	0.106	-	-	-	0.113	-	0.119	-
400	-	-	0.102	-	-	-	0.109	-	0.115	-
500	-	-	0.100	-	-	-	0.106	-	0.112	-

1) Zırhlı kablolar için yaklaşık %10 fazlası alınır.

TABLO 18
Toprak kaçak akımları - PVC izoleli kablolar

Nominal kesit mm ²	Nominal gerilim 3,6 / 6 kV (A/km)	Nominal gerilim 6 / 10 kV (A/km)
25	0,60	1,9
35	0,60	2,1
50	0,70	2,3
70	0,70	2,6
95	0,80	2,9
120	0,90	3,2
150	0,90	3,4
185	1,00	3,8
240	1,00	4,5
300	1,20	5,0

TABLO 19
Toprak kaçak akımları - XLPE izoleli kablolar

Nominal kesit mm ²	Nominal gerilim 6/10 kV (A/km)	Nominal gerilim 8,7/15 kV (A/km)	Nominal gerilim 12/20 kV (A/km)	Nominal gerilim (Nominal voltage) 18/30 kV (A/km)
35	1,2	1,4	1,8	-
50	1,3	1,6	1,9	2,2
70	1,5	1,8	2,1	2,4
95	1,7	1,9	2,3	2,7
120	1,8	2,1	2,5	2,9
150	2,0	2,3	2,7	3,1
185	2,1	2,5	2,9	3,3
240	2,4	2,8	3,2	3,6
300	2,6	3,0	3,5	3,9
400	3,0	3,4	4,0	4,4
500	3,0	3,7	4,4	4,8

TABLO 20
Alçak gerilim kablolarında gerilim dönüşümü

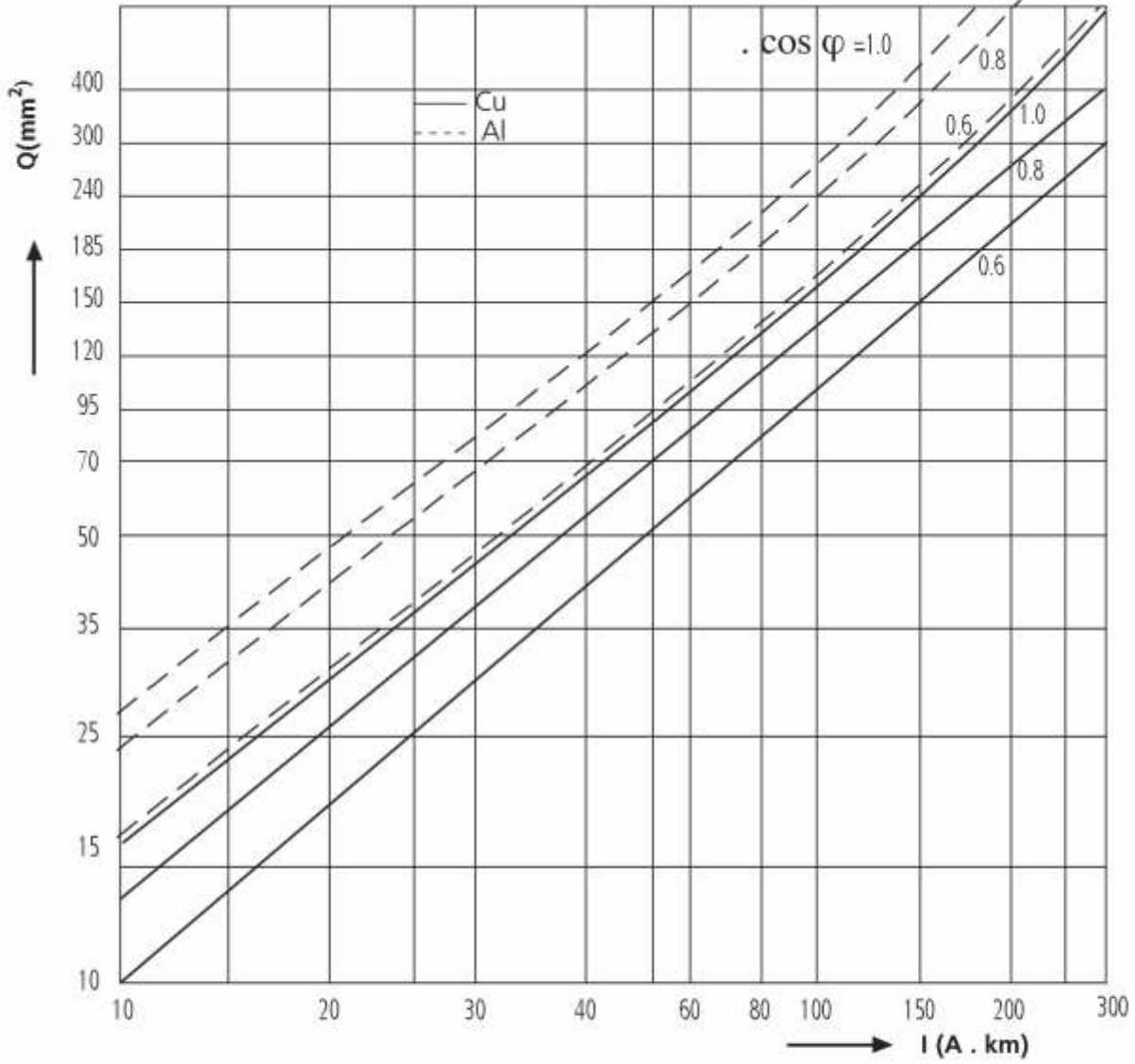

Gerilim Düşümü : %5
Şebeke Gerilim : 220/380V
İletken sıcaklığı : 70 °C

Birçok durumda, özellikle yüksek kesitlerde indüktif gerilim düşümü göz önüne alınmalıdır.

3 fazlı sistemde genel formül :
$$e = \frac{100 \cdot \sqrt{3} \cdot I \cdot l}{U} (R \cdot \cos \varphi + X \cdot \sin \varphi)$$

U= Fazlar arası gerilim (V)
e= Gerilim düşümü (%)
I= Yüklenen akım(A)

l = Kablo uzunluğu (km)
R= Direnç (ohm/km)
X= İndüktans (ohm/km)

TABLO 21
1-30 kV XLPE izoleli kabloların izin verilen kısa devre akımları

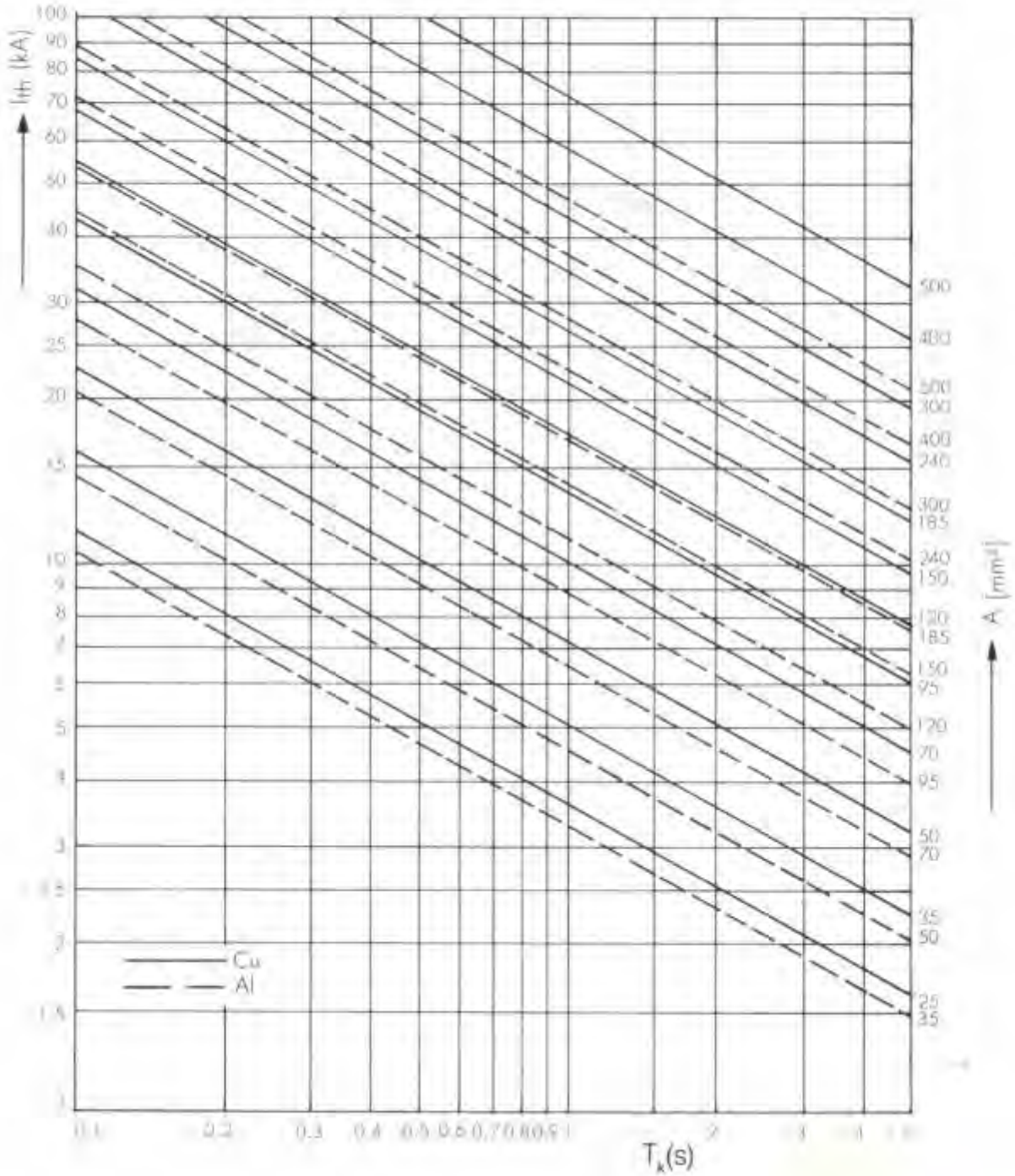

(K.d ba langıç sıcaklı ı 90 °C, nihai sıcaklı ı 250 °C' dir).

TABLO 22
Farklı kesitlerdeki siperlerin izin verilen kısa devre akımları

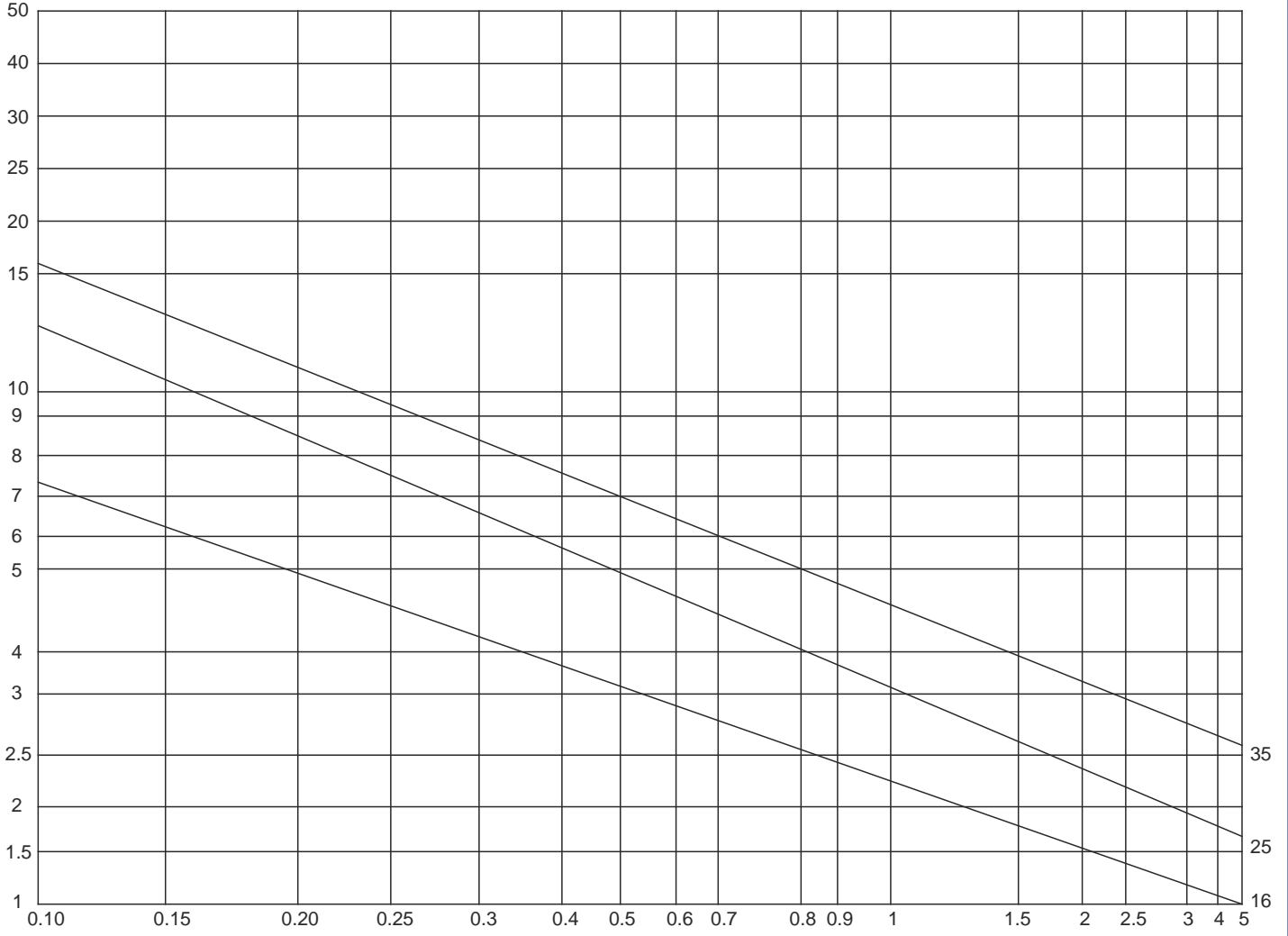

Standart siper kesitleri

İletken kesiti (mm ²)	Siper kesiti (mm ²)
35 - 120	16
150 - 300	25
400 - 500	35

TABLO 23
1-10 kV PVC izoleli kabloların izin verilen kısa devre akımları

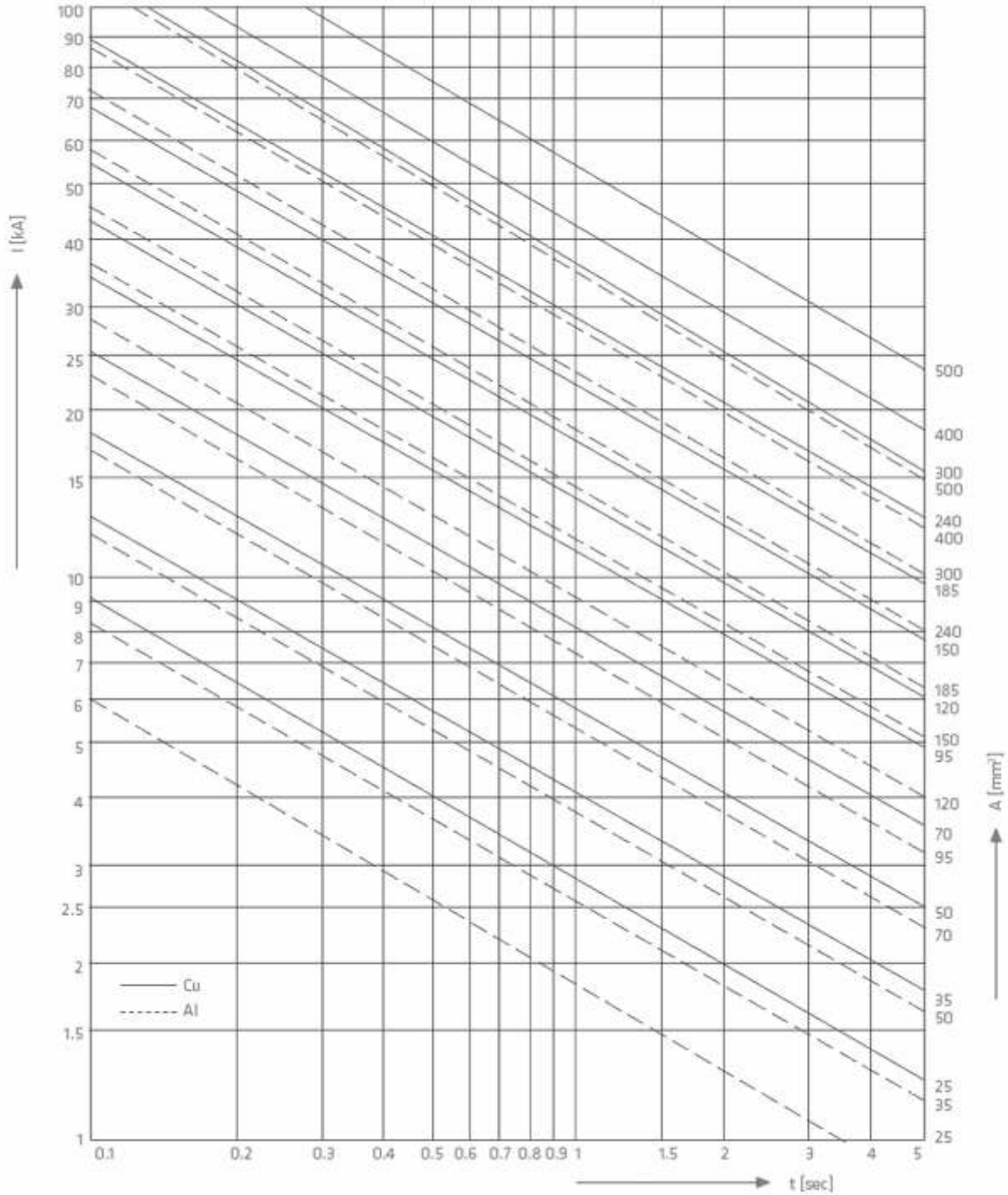

(K.d başlangıç sıcaklığı 70 °C, nihai sıcaklığı 160 °C' dir. 300 mm² 'nin üzerindeki kesitlerde ise nihai sıcaklık 140 °C'dir.)

Kabloların Dö enmesi

Tek damarlı sistemden olu an beslenmelerde tek sıra yerle me düzeninde damarlar, L1 L2 L3 L3 L2 L1 L1 L2 L3 L3 L2 L1 ekinde, birden fazla katlı yerle mede, katlar arasında en az 20 cm olmak ko uluyla

1. kat	2. kat
L1 L2 L3	L3 L2 L1
L1 L2 L3	L3 L2 L1
L1 L2 L3	L3 L2 L1

eklinde olmalıdır.

Bu beslemelerde aynı faz kesinlikle yan yana tesis edilmemelidir, ba ka bir deyi le L1 L1 L1, L2 L2 L2, L3 L3 L3 düzeni ekinde yapılmamalıdır. Sistemler arasında en az bir kablo çapı kadar aralık olmalıdır. Ayrıca tüm sistemlerin uzunlu u yakla ık e it olmalıdır.

Tek Damarlı Sisteme Örnek

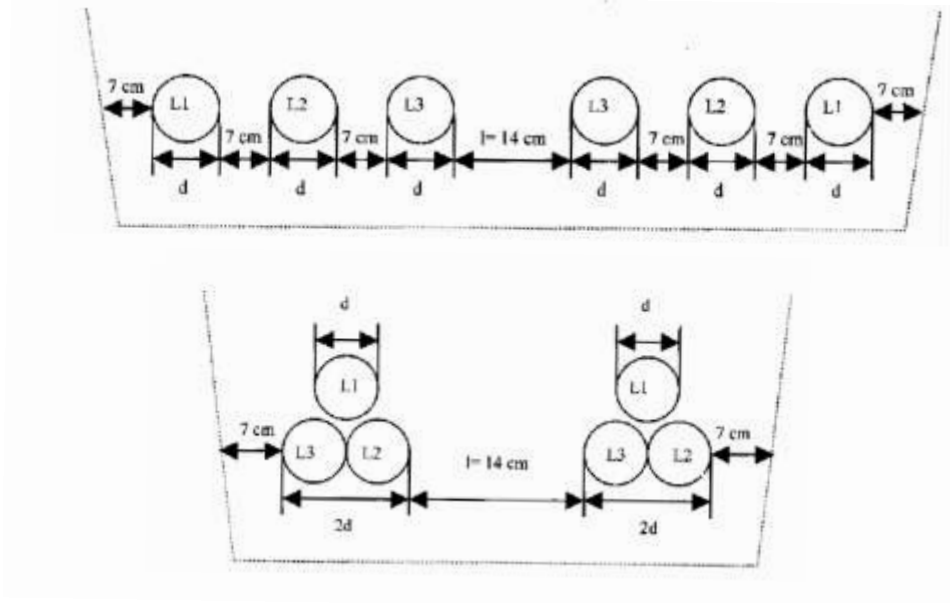

Standart Kablo Kanalı

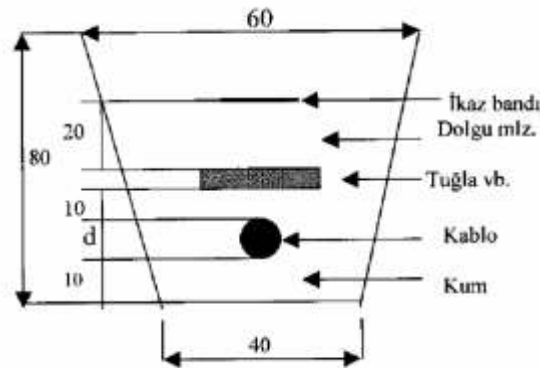

Birden Fazla AG veya OG Kablosunun Dö emmesi

G: Hesaplanan kanal dip genişliği
 d: Kablo dış çapı
 l : İki kablo arası mesafe (büyük çap esas alınır)
 a : Kablo ile kanal duvarı arasındaki mesafe

$$G = 3xd + 2xl + 2xa$$

l=7cm eğer d>7 cm ise l= d 'dir
 a=7cm eğer d>7 cm ise a= d 'dir

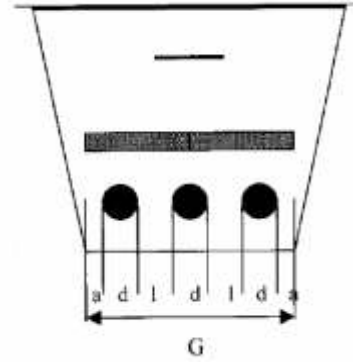

Birden Fazla AG veya OG Kablosunun Boru çinde Dö emmesi

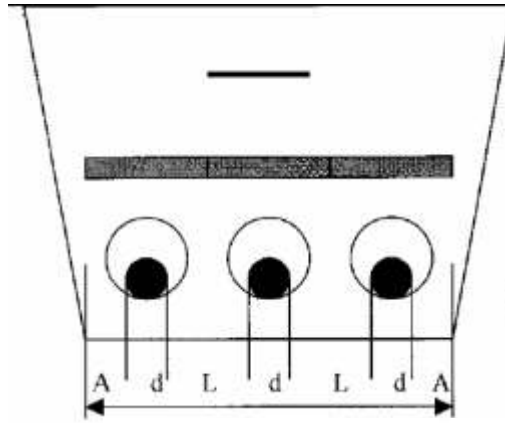

$$A = 1,5 \times a, L = 1,5 \times l$$

$$G = 3xd + 2xL + 2xA$$

Şekil-2.b : Birden fazla AG veya YG(OG) Kablonun borudan montajı ve hesap örneği

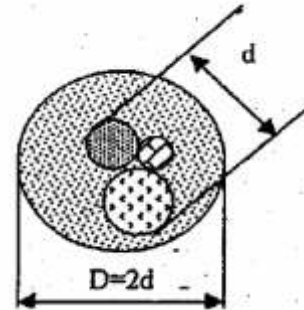
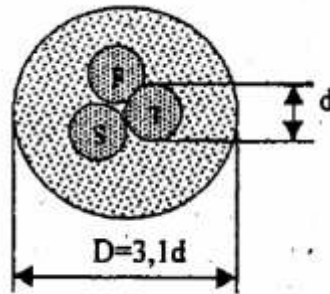

Tek damarlı kabloların geçi lerinde ise çelik boru kullanılmayacak antimagnetik metal boru kullanılacaktır. Mekanik zorlanmaların olabilece i bölgelerde ayrı 3 faz üçgen demeti ekleinde çelik borunun içinden geçirilmelidir. Bu durumda borunun iç çapı kablounun dı çapının 3.1 katı olmalıdır.

Çok damarlı kablolarda ise çelik borunun iç çapı kablounun dı çapının veya birden çok kabloda dı çapların izdü ümü uzunlu unun 2 katı olmalıdır.

KABLONUN ÇEKİLMESİ VE DÖ ENMESİNDE DİKKAT EDİLECEK HUSUSLAR

- Kabloların dö emmesi -5 °c' den daha dü ük sıcaklıkta yapılamaz. So ukta dö emmesi kesinlikle gerekiyorsa kablolar + 20 °c' lik bir mekana 24 saat bırakılarak dö enmelidir.

- Kablolar asla ate e yakla tırılarak ısıtılmamalıdır.

- Ek yerleri için 2 m.' lik S ekleinde yer pay bırakılmalıdır.

- Dö eme boyunca tek parça kablo kullanılmaya özen gösterilmelidir.

- Dolgu malzemesindeki yerle meler göz önüne alınarak kablo S biçiminde dö enmelidir.

FORMÜLLER - DÖNÜŞTÜRME FAKTÖRLERİ					
Ohm kanunu	$U = I \times R$		U	Gerilim	
Enerji (Isı) /	$W = I^2 \times R \times t$		I	Akım	
Hattın direnci (Beslenme ve dönüş)	$R = \frac{2 \times l}{\chi \times S}$		R	Direnç	
Güç (DC)	$P = U \times I$		W	Enerji (Isı)	
Tek fazlı sis. güç	$P = U \times I \times \cos \phi$		t	Zaman	
Üç fazlı sis. güç	$P = 1.73 \cdot U \cdot I \cdot \cos \phi$		l	Kablonun uzunluğu	
Verim	$\eta = \frac{P \text{ output}}{P \text{ input}}$		u	Gerilim düşümü (V)	
			χ	Geçirgenlik (bakır için 58)	
			S	İletken kesidi (mm ²)	
			$\cos \phi$	Güç faktörü	
			P	Güç watt olarak (W)	
			η	Verim	
Gerilim Düşümleri	Tek fazlı A.C. ve D.C. sistemlerde		Üç fazlı A.C. sistemlerde		
Akım belli ise	$u = \frac{2 \times l \times I}{\chi \times S} (V)$		$u = \frac{1.73 \times l \times I \times \cos \phi}{\chi \times S} (V)$		
Güç belli ise	$u = \frac{2 \times l \times P}{\chi \times S \times U} (V)$		$u = \frac{l \times P}{\chi \times S \times U} (V)$		
İletken kesidi Akım belli ise	$S = \frac{2 \times l \times I}{\chi \times u} (mm^2)$		$S = \frac{1.73 \times l \times I \times \cos \phi}{\chi \times U} (mm^2)$		
Güç belli ise $\chi \times S \times U$	$S = \frac{2 \times l \times P}{\chi \times u \times U^2} (mm^2)$		$S = \frac{l \times P}{\chi \times u \times U^2} (mm^2)$		
Uzunluk	metre (m)	inç (in)	feet (ft)	yarda (yd)	mil (mil)
1 m	1.0	39.37	3.28	1.0936	0.621371×10^3
1 in	0.0254	1.0	0.0833	0.0277	0.0158×10^3
1 ft	0.3048	12.00	1.0	0.333	0.189×10^3
1 yd	0.9144	36.00	3.0	1.0	0.568×10^3
1 mile	1609.344	63360.0	5280.0	1760.0	1.0×10^3
Alan	m ²	inç ²	ft ²		
1 m ²	1.0	1550.0	10.7639		
1 inç ²	0.64516×10^{-3}	1.0	6.944×10^{-3}		
1 ft ²	0.0929	144.0	1.0		

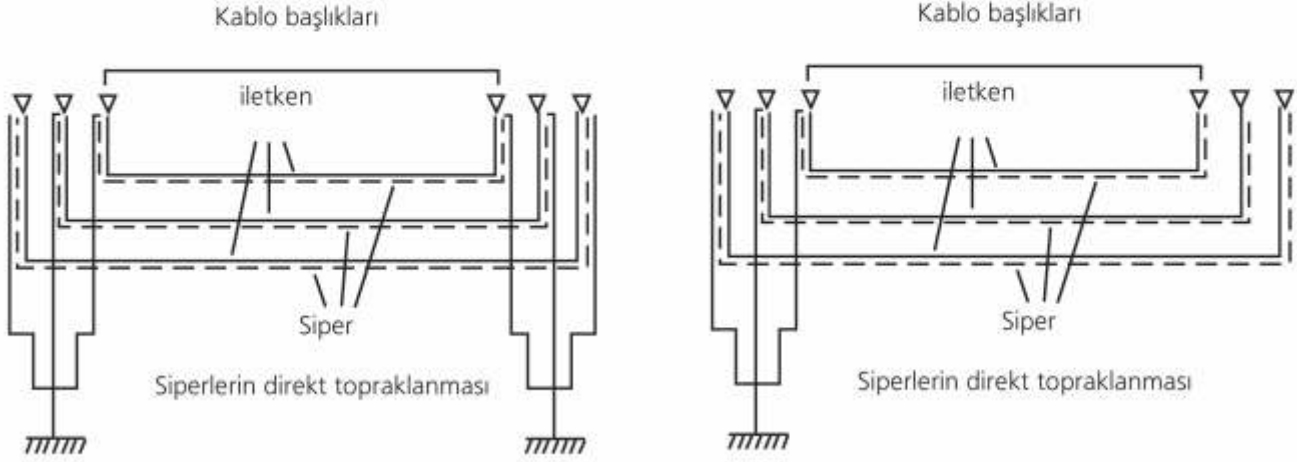
KABLO SİPERLERİNİ TOPRAKLAMA METODLARI

1) İki uçtan topraklama

Siperler kablo güzergahının her iki ucunda da birleştirilerek topraklanır. Bu methodda siperde endüklenen akım ilave kayıplara yol açarak kablo akım taşıma kapasitesini düşürmektedir. Kayıplar üçgen demet şeklinde döşeme durumunda, yanyana döşemeye göre daha az olmaktadır.

2) Tek uçtan topraklama

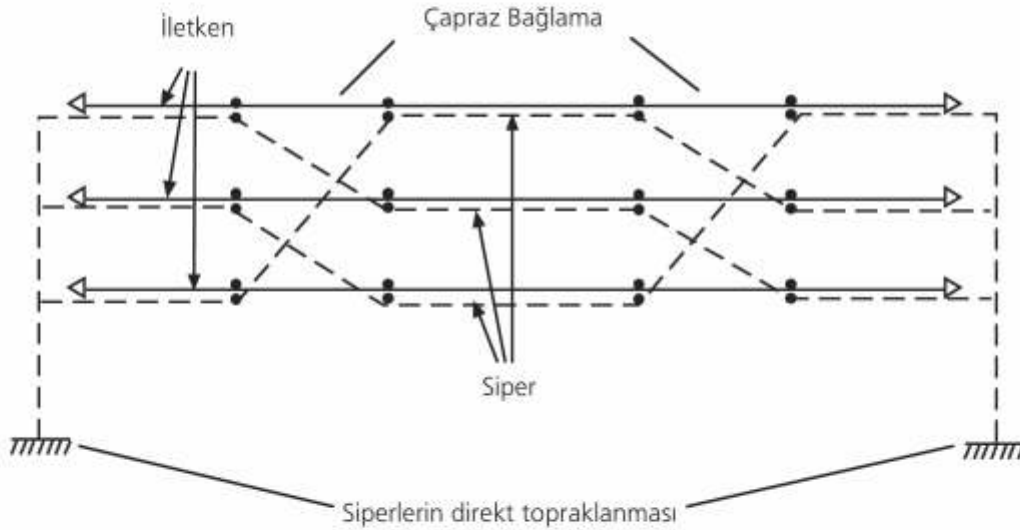
Siperler kablo güzergahının ucunda birleştirilerek topraklanır. Siper ile toprak arasında endüklenen gerilim, kablo uzunluğu ve iletken üzerinden geçen akım ile orantılıdır. Tek uçtan topraklama sadece kısa güzergahlara uygulanır.

3) Çapraz bağlama

Uzun hatlarda (1 km veya daha fazla) kullanılır. Hat birbirine elektriksel olarak eşdeğer üç parçaya bölünür. Bitişik kablolarla ait siperler ek kutularında çaprazlanarak bağlanır. Ek kutuları aşırı gerilim limitleyicileri üzerinden topraklanır. Ayrıca siperler hattın her iki ucunda birleştirilerek direkt olarak topraklanır. Bu method ile kablo akım taşıma kapasitesi tek uçtan topraklanmadaki gibi yüksektir.

Kabloların dö eme sırasında müsade edilen en küçük bükülme yarıçapları

Çok damarlı kablolar

0.6/1 kV : 12 D

0.6/1 kV : 15 D

Tüm tek damarlı kablolar

: 15 D

D : Kablo çapı

Dö eme sırasında müsade edilen

en dü ük çevre sıcaklığı : + 3 °C PVC kablolar

: - 5 °C XLPE kablolar

Dö eme sırasında müsaade edilen en yüksek çekme kuvveti

Bakır iletkenli zırhsız kablolar için : $a \times 50 \text{ n/mm}^2$ (5 Kg/mm²)

Alüminyum iletkenli zırhsız kablolar için : $a \times 30 \text{ n/mm}^2$ (3 Kg/mm²)

Çelik tel zırlı bütün kablolar için : $d^2 \times 9 \text{ n/mm}^2$ (0.9 Kg/mm²)

Çelik bant zırlı bütün kablolar için : $d^2 \times 3 \text{ n/mm}^2$ (0.3 Kg/mm²)

A : Bütün damarların toplam iletken kesiti (mm²)

D : Kablo çapı (mm)



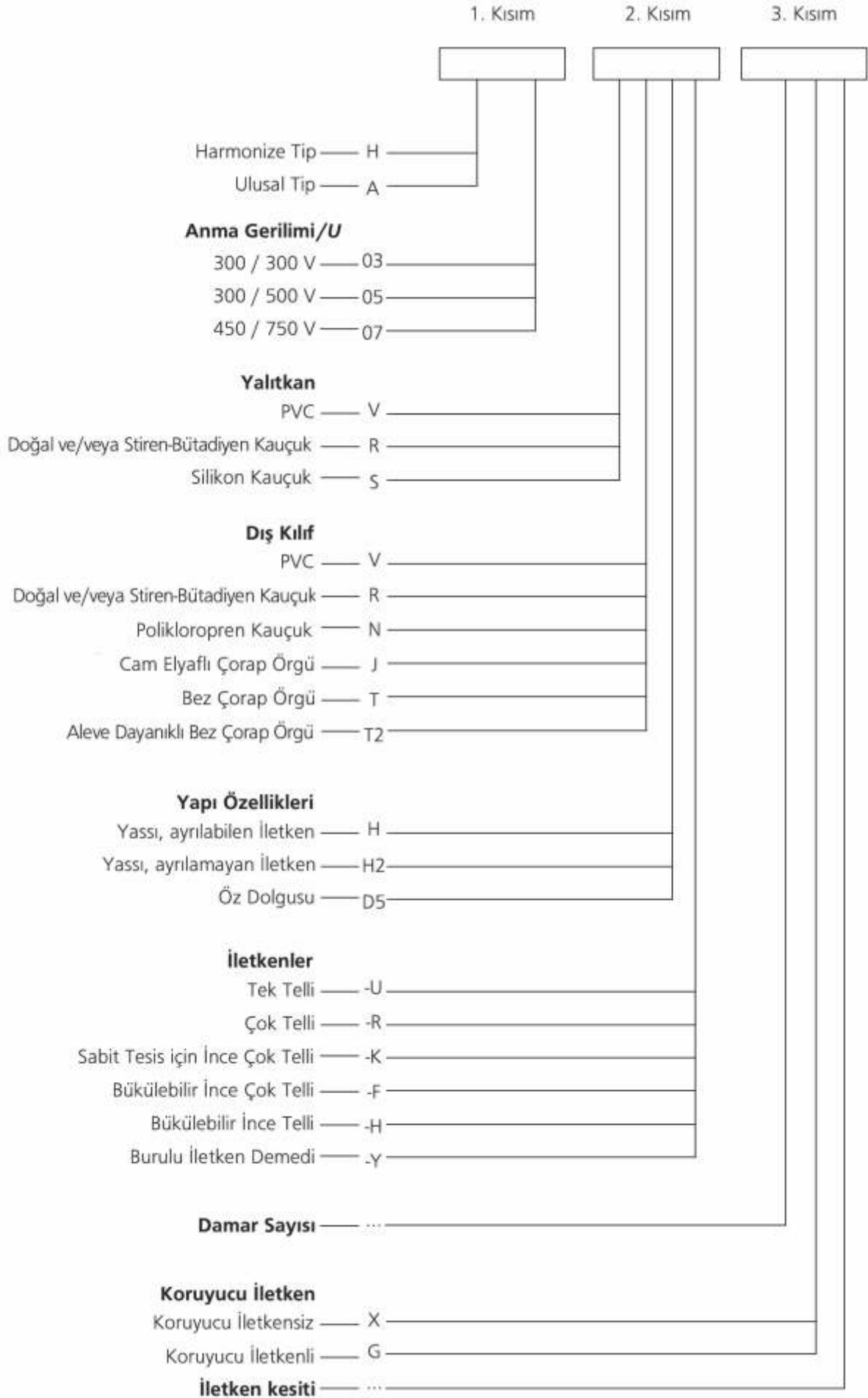

(TS HD 361.S3)

Sembol**Malzeme****Yalıtkanlık ve Metalik Olmayan Kılıf Malzemeleri**

E	Polietilen
N	Polikloropren
V	PVC
X	Çapraz bağlı Polietilen
Z1	Yandıığında düşük duman emisyonu bulunan kablolarda kullanılmak için uygun olan ve düşük seviyeli korozif gaz emisyonuna sahip polietilen esaslı termoplastik bileşik

Metalik Örtüler

AT	Alüminyum ekran
A8	Her damar üzerinde alüminyum ekran
C4	Bir araya getirilen damarlar üzerinde örgü olarak bakır ekran
C7	Şerit veya bant veya tellerden yapılan bakır ekran
C8	Her bir damar üzerinde C7'de olduğu gibi bakır ekran

Zırhlar

Z2	Yuvarlak çelik tel zırh, galvanizlenmiş veya galvanizlenmemiş
Z3	Yassı çelik tel zırh, galvanizlenmiş veya galvanizlenmemiş
Z4	Çelik şerit zırh, galvanizlenmiş veya galvanizlenmemiş
Y2	Yuvarlak alüminyum tel zırh
Y3	Yassı alüminyum tel zırh

Özel Yapılış

Sembol yok	Dairesel yapıışlı kablo
H	Ayrılabilir yassı yapıışlı kablolar ve damalar, kılıflı veya kılıfsız
H2	Ayrılamayan yassı yapıışlı kablolar ve kordonlar
H4	Yassı çok damarlı kablo, bir iletkeni yabıtılmamış
H5	İki veya daha çok damarın son olarak bir araya getirilmesi, birlikte bükülmüş
H6	İki veya daha çok damarı olan yassı kablo

İletken Malzemesi

Sembol yok	Bakır
-A	Alüminyum

İletken Biçimi

-F	Bükülgen bir kablo veya kordonun bükülgen iletkeni
-H	Bükülgen bir kablo veya kordonun yüksek derecede bükülgen iletkeni
-K	Sabit tesisatlar için bir kablounun iletkeni
-R	Rijit, yuvarlak iletken, örgülü
-S	Rijit, daire dilimli iletken, örgülü
-U	Rijit, yuvarlak iletken, som
-W	Rijit, daire dilimli iletken, som
-Y	Gelin teli biçiminde iletken

Örnek : YW-U

Örnek : YVZ2V-R

Örnek : YAXC8VZ3V-R

**VDE
0271**
Açıklama

A	Alüminyum iletken
Y	PVC bazında termo plastik yalıtkan veya kılıf
2Y	Polietilen
2X	Çapraz bağlı polietilen
H	Yarı iletken malzemedan yapılmış kılıf veya sargı
S	Siper
SE	Her damar üzerinde siper
C	Konsantrik iletken
F	Galvanizli yassı çelik tellerden yapılmış zırh
R	Galvanizli yuvarlak çelik tellerden yapılmış zırh
G	Çelik tutucu şerit (Ş ve O için)
s	Daire kesmesi (sektör kesitli iletken, daire dilimli kesitli iletken)
v	Sıkıştırılmış iletken
rm	Çok telli iletken
k	Korozyona dayanıklı
W	Sıcağa ve korozyona dayanıklı
u	Alev geciktirici

**VDE
0250**
Açıklama

Y	PVC bazında termoplastik yalıtkan
S	Metal siper
G	Lastik yalıtkan
2G	Sıcağa dayanıklı
W	Açık hava şartlarına dayanıklı
u	Alev geciktirici
AF	Burulmuş kablo
B	Metal kılıf (kurşun kılıf)
T	Taşıyıcı ip, tel ve benzeri
ö	Yağa dayanıklı
J	Yeşil / Sarı koruma iletkeni

Flan Çapı	Göbek Çapı	Makara ç Geni li i	Makara Dı Geni li i	Göbek Delik Çapı	Yakla ık Makara A ırlı ı
mm	mm	mm	mm	mm	Kg
700	350	280	360	80	40
800	350	460	540	80	60
900	400	460	540	80	80
1000	500	620	720	80	115
1100	600	620	720	80	140
1200	600	620	720	80	160
1300	650	670	770	80	190
1400	650	670	770	80	245
1500	750	670	770	80	275
1500	750	920	1020	80	350
1600	800	960	1080	108	370
1700	800	960	1080	108	500
1800	1000	960	1100	108	520
1900	1000	960	1100	108	550
2000	1000	960	1100	108	580
2100	1100	1150	1290	108	770
2200	1200	1250	1410	108	840
2300	1300	1400	1560	108	870
2400	1400	1550	1730	135	930
2500	1500	1650	1830	135	1000

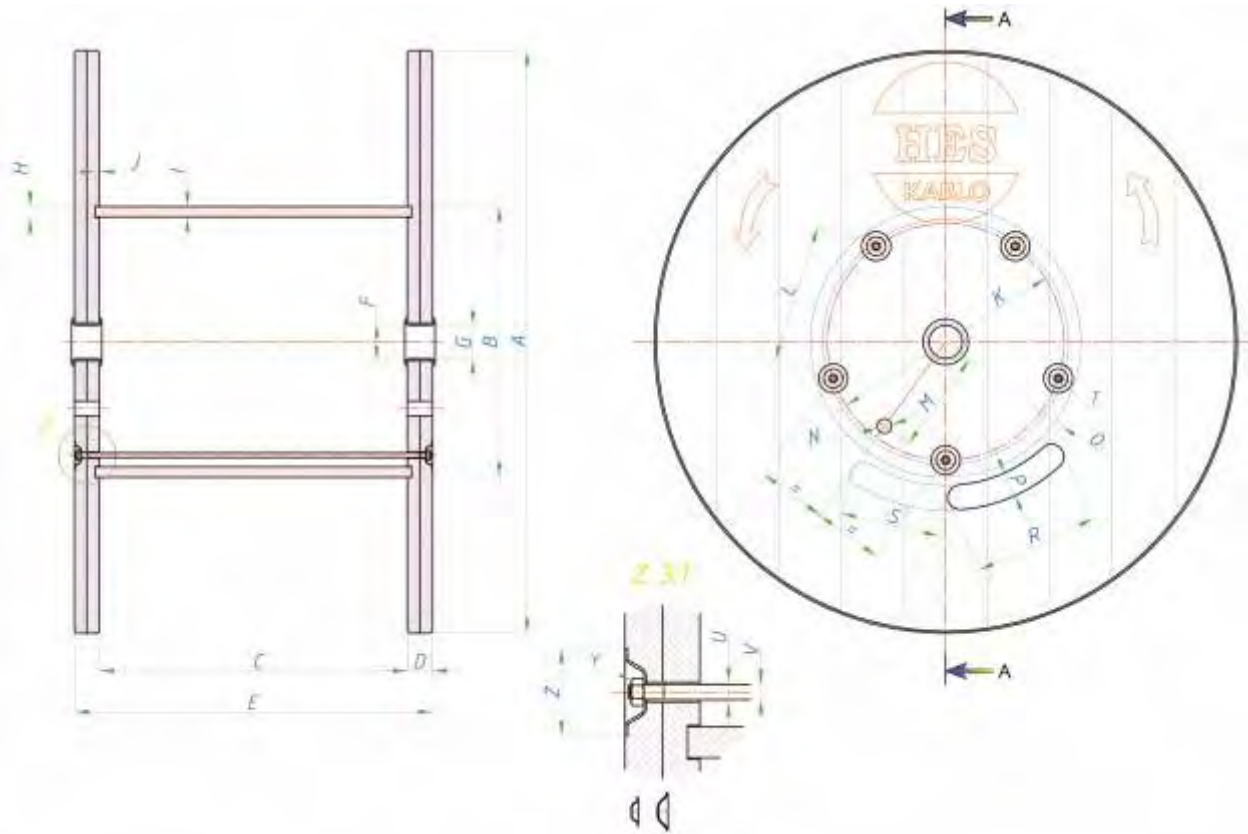

Makaralar

Kablo Çapı (mm)	700	800	900	1000	1100	1200	1300	1400	1500 A:680	1500 A:900	1600	1700	1800	1900	2000	2100	2200	2400	
4	3580																		
5	2310	5204																	
6	1518	3583	5123																
7	1122	2574	3718	5808															
8	866	1935	2911	4537	5142	6751													
9	665	1539	2292	3526	3996	5193	7078												
10	554	1301	1879	2923	3312	4384	5791	7009											
11	412	928	1424	2244	2543	3326	4633	5502	6039										
12	342	788	1164	2803	2043	2885	3910	4690	5148										
13	277	660	1001	1551	1758	2393	3248	4020	4412										
14	264	603	850	1348	1528	2116	2758	3402	3733	4978									
15	208	509	735	1160	1314	1855	2396	3044	3341	4455									
16	196	422	629	985	1117	1612	2108	2570	2821	3762	4752								
17	158	407	607	933	1058	1425	1804	2319	2546	3309	4224								
18	148	330	511	801	908	1250	1630	2026	2224	3005	3598	4372							
19	139	317	490	754	855	1086	1434	1804	1980	2659	3205	3928	3665	4466					
20	115	304	423	658	745	1052	1394	1643	1803	2386	3077	3583	3515	4069					
21	86	198	343	547	620	820	1112	1443	1584	2079	2546	3005	2904	3408	4431				
22	79	189	286	462	524	792	1045	1256	1379	1838	2270	2703	2587	3062	4030				
23	79	189	286	429	486	662	919	1121	1230	1655	2010	2577	2288	2916	3649	4525			
24		179	272	412	467	636	889	1082	1188	1570	1961	2357	2231	2666	3286	4017	4723		
25		136	221	339	385	543	772	957	1050	1400	1720	2090	1953	2360	3017	3701	4274		
26		128	208	325	369	520	717	901	1011	1322	1629	1980	1901	2297	2866	3540	4103		
27				311	353	498	689	805	884	1167	1452	1787	1645	2014	2616	3168	3686	4926	
28				311	353	436	613	773	849	1131	1410	1736	1597	1955	2475	3092	3526	4747	
29				247	280	416	588	741	813	1096	1369	1556	1549	1750	2244	2745	3216	4263	
30				236	267	396	564	638	700	955	1207	1508	1364	1695	2178	2675	3067	4180	
31				236	267	396	472	609	668	923	1131	1296	1320	1504	1961	2419	2778	3726	
32				224	254	322	450	609	668	891	1131	1296	1276	1454	1900	2288	2709	3571	
33				212	240	305	450	515	566	764	984	1253	1109	1403	1697	2051	2372	3224	
34					240	305	429	515	566	735	950	1100	1069	1230	1640	1991	2308	3153	
35					182	288	429	490	537	707	916	1061	1030	1185	1584	1931	2244	3009	
36					182	288	349	464	509	707	784	1021	915	1185	1400	1715	1998	2693	
37					171	226	331	406	445	594	754	982	880	1139	1400	1715	1939	2627	
38					171	226	331	383	421	569	754	884	845	984	1348	1659	1881	2562	
39					160	212	313	383	421	569	724	849	845	984	1178	1458	1710	2269	
40							313	383	421	544	724	849	810	943	1178	1408	1656	2209	
41							260	361	396	520	607	813	678	902	1131	1408	1603	2150	
42							245	361	396	520	581	691	678	802	1084	1358	1549	2090	
43							245	290	318	424	581	691	647	766	976	1177	1394	1827	
44									318	424	554	660	647	766	933	1177	1346	1827	
45									318	424	554	660	616	729	933	1131	1298	1773	
46									297	403	493	629	528	729	891	1131	1298	1720	
47									297	403	453	550	528	638	792	965	1111	1481	
48									297	382	453	550	502	606	754	925	1111	1481	
49									276	382	430	522	502	606	754	925	1068	1433	
50											430	522	475	574	754	925	1068	1433	
51											407	495	475	574	717	885	1026	1385	
52											407	495	475	574	717	885	1026	1337	
53											407	424	449	465	594	739	860	1170	
54													374	465	594	739	860	1129	
55													374	465	594	704	823	1129	
56													352	437	561	704	823	1087	
57													352	437	561	704	785	1087	
58													352	437	561	669	785	1045	
59													330	410	528	669	785	1045	
60													330	410	528	669	748	1045	
61													264	342	453	543	641	860	
62													264	342	453	543	641	860	
63													246	319	424	513	609	824	
64													246	319	424	513	609	824	
65													246	319	424	513	609	824	
66													246	319	424	513	577	788	
67																427	481	657	
68																402	481	657	
69																402	481	627	
70																402	454	627	
71																402	454	627	
72																377	454	597	
73																377	454	597	
74																	427	597	
75																	427	597	
76																	427	567	
77																	427	567	
78																	427	567	
79																	401	537	
80																		537	

Kablo Çapı * 15
 Kablo Çapı * 18
 Kablo Çapı * 22